



Sellye Város Önkormányzat

7960 **Sellye**, Dózsa György u. 1.

Tel: 73/580-900

E-mail: hivatal@sellye.hu

J E G Y Z Ó K Ö N Y V

Készült: Sellye Város Önkormányzat Képviselő-testületének **2025. november 27-én de. 8:30 órai** kezdettel tartott **rendes nyilvános** üléséről.

Az ülés helye: Sellyei Közös Önkormányzati Hivatal emeleti nagyterme

Jelen voltak: Jelics Ákos képviselő
Kovácsné Böröcz Anette alpolgármester
Nagy Attila polgármester
Szecsei Béla képviselő
Tóth László képviselő

Tanácskozási joggal jelen volt:

dr. Nóránt Tímea jegyző
Hoffmann Péterné HO vezető
Horváth Nóra pénzügyi osztályvezető
Hamarics Réka TFO vezető
Patkó László Sellye Kommunális Kft. ügyvezetője
Nebucz-Balog Barbara testületi ügyintéző

Nagy Attila polgármester tisztelettel köszöntötte a megjelenteket, a képviselő-testületi tagokat és a Hivatal munkatársait.

Jelenléti ív alapján polgármester megállapította, hogy az ülés határozatképes, mert 7 fő közül 5 fő képviselő jelen van, s a nyilvános ülést megnyitotta.

Ezt követően jegyzőkönyv hitelesítőnek javasolta megválasztani Jelics Ákos képviselőt. A javaslatot a képviselő-testület alakszerű határozat meghozatala nélkül egyhangúlag elfogadta.

Nagy Attila polgármester javaslatot tett az ülés napirendjére az alábbi módosítással. Kérte napirendre felvenni az alábbiak megtárgyalását, melyet a 16./ napirendet követően tárgyalna a testület:

17./ Társadalmi ünnepekhez kötődő települési támogatással kapcsolatos döntések meghozatala

Előterjesztő: Hoffmann Péterné HO vezető

18./ Sellye Köztemetőben lévő ingatlanok tulajdonjog átvételével kapcsolatos aktuális kérdések megtárgyalása

Előterjesztő: Nagy Attila polgármester

19./ TOP-Plusz-1.2.1-21-BA1-2022-00038 azonosító számú, „Sellye város településképfeljesztése” című pályázat kivitelezési munkálataira irányuló vállalkozási szerződés I. számú módosításának megtárgyalása



Előterjesztő: Nagy Attila polgármester

A képviselő-testület az ülés napirendjét alakszerű határozat meghozatala nélkül az alábbiak szerint fogadta el:

N A P I R E N D :

1./ TOP-Plusz-3.3.2-21-BAI-2022-00010 azonosító számú, „A Sellyei Egészségügyi Központ fejlesztése” című pályázat kivitelezési munkálataira irányuló vállalkozási szerződés II. számú módosításának megtárgyalása

Előterjesztő: Nagy Attila polgármester

2./ E.ON Dél-dunántúli Áramhálózati Zrt.- vel kötendő együttműködési megállapodás jóváhagyása (közterületi kamerák elhelyezéséhez kapcsolódóan)

Előterjesztő: Nagy Attila polgármester

3./ Versenyképes Járások Programra 4073277392 iratazonosítószámú Támogatói okirat tudomásul vétele

Előterjesztő: Nagy Attila polgármester

4./ A temetőkről és a temetkezésről szóló 23/2013 (XII.18.) számú önkormányzati rendelet módosításának megtárgyalása

Előterjesztő: Nagy Attila polgármester

5./ Sellye Város Önkormányzat tulajdonában lévő lakások és a nem lakás céljára szolgáló helyiségek bérbeadásáról szóló 104/2023 (VI.28.) számú határozat módosításának megtárgyalása

Előterjesztő: Nagy Attila polgármester

6./ A helyi termelői piac létesítéséről, működési rendjéről és üzemeltetéséről szóló 9/2020 (VII.27.) számú önkormányzati rendelet módosításának megtárgyalása

Előterjesztő: Nagy Attila polgármester

7./ Rendeletalkotás a helyi iparűzési adóról szóló 13/2015. (IX.21.) számú önkormányzati rendelet módosításáról

Előterjesztő: Nagy Attila polgármester

8./ A kommunális adóról szóló 14/2015.(IX.21.) számú önkormányzati rendelet felülvizsgálata

Előterjesztő: Nagy Attila polgármester

9./ Az idegenforgalmi adóról szóló 12/2015.(IX.21.) számú önkormányzati rendelet felülvizsgálata

Előterjesztő: Nagy Attila polgármester

10./ Bérleti díjak felülvizsgálatáról

Előterjesztő: Nagy Attila polgármester

11./ Haszonbérleti szerződések megtárgyalása (Petkó Péter, Petkó Miklós)

Előterjesztő: Nagy Attila polgármester

12./ Tájékoztatás a 2026. évi szennyvízszippantási szolgáltatási díjakról

Előterjesztő: Nagy Attila polgármester

13./ A Horvát Nemzetiségi Önkormányzat Sellye, valamint a Sellye Roma Nemzetiségi Önkormányzattal kötött együttműködési megállapodás - közigazgatási szerződés-felülvizsgálata

Előterjesztő: Nagy Attila polgármester

14./ Sellye Város Önkormányzat 2026. évi belső ellenőrzési tervének megtárgyalása

Előterjesztő: Nagy Attila polgármester

15./ Sellye Városi Termálfürdő üzemeltetéséhez, szolgáltatásainak minőségi javításához kapcsolódó 2025. évi munkálatok megtárgyalása

Előterjesztő: Nagy Attila polgármester

16./ Sellye Városi Termálfürdő fejlesztéséhez kapcsolódó tervanyagok megtárgyalása

Előterjesztő: Nagy Attila polgármester

17./ Társadalmi ünnepekhez kötődő települési támogatással kapcsolatos döntések meghozatala

Előterjesztő: Hoffmann Péterné HO vezető

18./ Sellye Köztemetőben lévő ingatlanok tulajdonjog átvételével kapcsolatos aktuális kérdések megtárgyalása

Előterjesztő: Nagy Attila polgármester

19./ TOP-Plusz-1.2.1-21-BA1-2022-00038 azonosító számú, „Sellye város településkép fejlesztése” című pályázat kivitelezési munkálataira irányuló vállalkozási szerződés I. számú módosításának megtárgyalása

Előterjesztő: Nagy Attila polgármester

20./ Ügyfélkérelmek megtárgyalása

Előterjesztő: Nagy Attila polgármester

- *Baloghné Fábrián Anikó és Balogh Róbert kérelme*
- *Szociális Háló Egyesület kérelme*

21./ Polgármester beszámolója a két ülés között végzett tevékenységéről, az átruházott hatáskörben hozott határozatokról

Előterjesztő: Nagy Attila polgármester

22./ Interpelláció

23./ Aktuális kérdések

ZÁRT NAPIREND:

24./ Szociális célú tűzifa támogatás iránti kérelem elutasítása elleni fellebbezés megtárgyalása

Előterjesztő: Nagy Attila polgármester

Ezt követően a képviselő-testület rátért a napirendek érdemi megtárgyalására.

1./ napirendi pont: TOP-Plusz-3.3.2-21-BA1-2022-00010 azonosító számú, „A Sellyei Egészségügyi Központ fejlesztése” című pályázat kivitelezési munkálataira irányuló vállalkozási szerződés II. számú módosításának megtárgyalása

Nagy Attila polgármester megkérdezte Hamarics Réka TFO vezetőt, hogy szeretne-e szóbeli kiegészítést tenni napirendhez?

Hamarics Réka TFO vezető elmondta, hogy Kocsis-Matoricz Adrienn által készített előterjesztést előzetesen megküldték, valamint a hozzá tartozó mellékletet is. Röviden összefoglalni szeretne volna csak napirendet. A vállalkozási szerződésnek volt már egy módosítása, az a napelem panelek, és lámpatestek módosítására vonatkozott, mely módosítás utóellenőrzésen már átment, sőt vállalkozó szállítói finanszírozással ezt az összeget már meg is kapta a Magyar Államkincstár részéről.

A II. számú módosítási kérelem, mely a mai ülés tárgya, az a 3-8. számú kiváltásokat tartalmazza, melyből 3 anyagióvánhagyás, 3 pedig pótmunka, melynek van költségvonzata. Tekintettel arra, hogy szállítói finanszírozás van, a pótmunka összegét nem lehetséges még előfinanszírozni sem, mert akkor már egy vegyes finanszírozásba menne át a szerződés. A pályázatba beemelésre kerülnek ezek a műszaki tartalmak, és jóváhagyást követően szállítói finanszírozás keretén belül fogja megkapni majd a vállalkozó ezt az összeget, ami nyilvánvalóan egy hosszabb folyamat. Ezek az összegek a pályázat terhére kerülnek jóváhagyásra. A közbeszerzési szabályzat szerint az intézményre vonatkozó döntéseket is a képviselő-testület hozza meg, és a testület hatalmazza fel intézményvezetőt a vállalkozási szerződés aláírására. Azt még kiemelte, hogy a végteljesítés is tolódni fog ezzel, az új határidő 2026. január 15. napja lesz.

Nagy Attila polgármester szerint könnyen értelmező volt ez, hogy kötelezettségvállalással nem járna a módosítás. Azt gondolja, hogy most talán lendületet vett a kivitelezési munka. Megkérdezte, hogy van-e kérdés a napirendhez?

Kérdés nem érkezett, ezért polgármester javasolta az írásbeli előterjesztésben foglalt határozati javaslat jóváhagyását, és név szerinti szavazást rendelt el.

A szavazásban a jelenlévő 5 fő képviselő egyenként, név szerint vett részt.

Jelics Ákos	képviselő	igen
Kovácsné Böröcz Anette	alpolgármester	igen
Nagy Attila	polgármester	igen
Tóth László	képviselő	igen
Szecsei Béla	képviselő	igen

Sellye Város Önkormányzat Képviselő-testülete **5 igen szavazattal, tartózkodás, ellenszavazat nélkül** a következő határozatot hozta:

265/2025.(XI.27.) határozata

TOP-Plusz-3.3.2-21-BA1-2022-00010 azonosító számú, „A Sellyei Egészségügyi Központ fejlesztése” című pályázat kivitelezési munkálataira irányuló vállalkozási szerződés II. számú módosításának megtárgyalása

1. Sellye Város Önkormányzat Képviselő-testülete úgy határoz, hogy a **TOP-Plusz-3.3.2-21-BA1-2022-00010** kódszámú, pályázat megvalósításához szükséges „**Sellyei Egészségügyi Központ Fejlesztése**” tárgyú építés beruházás közbeszerzési eljárása lezárásaként az **Arkeus Korlátolt Felelősségű Társasággal** (7800 Siklós Külterület 0396/1/A; adószám: 25450251202) kötött vállalkozási szerződés 2. számú módosítását, az előterjesztéshez csatolt tartalommal elfogadja.
2. A képviselő-testület felhatalmazza dr. Springó Zsolt intézményvezetőt a vállalkozási szerződés 2. számú módosításának aláírására.

Határidő: azonnal

Felelős: Nagy Attila polgármester, Kocsis-Matoricz Adrienn projektmenedzser, közbeszerzési szaktanácsadó-jogi és közbeszerzési szakértő

2./ napirendi pont: E.ON Dél-dunántúli Áramhálózati Zrt.- vel kötendő együttműködési megállapodás jóváhagyása (közterületi kamerák elhelyezéséhez kapcsolódóan)

Nagy Attila polgármester megkérdezte, hogy szeretnének-e ehhez szóbeli kiegészítést tenni?

Hamarics Réka TFO vezető annyit kívánt kiemelni az előterjesztésből, hogy ez egy általános együttműködési megállapodás, amit abban az esetben szükséges megkötni, hogyha az E.ON oszlopaít veszi igénybe az önkormányzat kamera, wifi vagy bármilyen ehhez hasonló tartozék felszerelésére. Eddig nem volt E.ON oszlopon kamera felszerelve, ezért szükséges most ezt az együttműködési megállapodást megkötni. A pályázat miatt jelenleg 5 db oszlop az, ami érintett, és a jövőben bármikor bővítik ezt a településen, akkor nem kell majd új szerződést kötni. Oszloponként most jelenleg 1.198.- Ft-ot kell fizetni egy évre, ami az áfa díj összege. Pénzügyi osztályvezetővel egyeztetett, aki úgy tájékoztatta, hogy erre a fedezet a közvilágítás soron rendelkezésre áll.

Szecsei Béla képviselő megkérdezte, hogy a felrakott díszvilágításra is kell oszlophasználati díjat fizetni?

Hamarics Réka TFO vezető nemmel felelt, ahhoz OCSD doboz felszerelése volt szükséges, de annak nincs ilyen jellegű költsége.

Nagy Attila polgármester elmondta, hogy a költségvetésben erre a fedezete rendelkezésre áll, így javasolta elfogadni az írásbeli előterjesztésben foglalt határozati javaslat jóváhagyását, és szavazást rendelt el.

A szavazásban 5 fő vett részt.

Sellye Város Önkormányzat Képviselő-testülete **5 igen szavazattal, tartózkodás, ellenszavazat nélkül** a következő határozatot hozta:

266/2025.(XI.27.) határozata

E.ON Dél-dunántúli Áramhálózati Zrt.- vel kötendő együttműködési megállapodás jóváhagyása (közterületi kamerák elhelyezéséhez kapcsolódóan)

A Képviselő- testület felhatalmazza Nagy Attila polgármestert az **E.ON Dél-dunántúli Áramhálózati Zártkörűen Működő Részvénytársasággal** (7626 Pécs, Búza tér 8/A., ad.: 10732614-2-02) való együttműködési megállapodás aláírására az előterjesztés és annak melléklete szerinti tartalommal.

Határidő: azonnal

Felelős: Nagy Attila polgármester, Kocsis-Matoricz Adrienn projektmenedzser

3./ napirendi pont: Versenyképes Járások Programra 4073277392 iratazonosítószámú Támogatói okirat tudomásul vétele

Nagy Attila polgármester átnyújtotta a képviselőknek a Miniszteri aláírással ellátott Támogatói okiratról szóló értesítést az ülésen.



Tájékoztatásként elmondta, hogy az elmúlt héten pénteken volt a Versenyképes Járások megnyitott fordulójának az első értékelése járási szinten. 500 millió Ft értékű pályázat lett befogadva a kastély és a termálfürdőnek a felújítására, viszont 250 millió Ft áll rendelkezésre, így ez ahhoz képest is túl lett tervezve.

A napirend tárgyát képező program tartalmával azt gondolja, hogy képviselő-társai tisztában vannak, a buszmegálló és környéke újulna meg, melyre bruttó 79.155.033.-Ft támogatást kaptak. A kivitelezés vélhetően a jövő évre várható.

Megkérdezte, hogy napirendhez van-e kérdés?

Kérdés nem érkezett, ezért polgármester indítványozta Támogatói okirat tudomásul vételét az előterjesztésben foglalt határozati javaslat szerint, és szavazást rendelt el.

A szavazásban 5 fő vett részt.

Sellye Város Önkormányzat Képviselő-testülete **5 igen szavazattal, tartózkodás, ellenszavazat nélkül** a következő határozatot hozta:

267/2025.(XI.27.) határozata

Versenyképes Járások Programra 4073277392 iratazonosítószámú Támogatói Okirat tudomásulvétele

1. Sellye Város Önkormányzat Képviselő-testülete a Versenyképes Járások Program 4033564878 projektazonosítójú, **bruttó 79.155.033 - Ft összegű, pályázat megvalósítása mellett dönt.**

2. Sellye Város Önkormányzat Képviselő-testülete az előterjesztéshez csatolt **Versenyképes Járások Program 4033564878 projektazonosítójú pályázat, 4073277392 iratazonosítójú támogatói okirat tartalmát megismerte és azt jóváhagyja.**

Határidő: azonnal

Felelős: polgármester, IFO vezető

4./ napirendi pont: A temetőkről és a temetkezésről szóló 23/2013 (XII.18.) számú önkormányzati rendelet módosításának megtárgyalása

Nagy Attila polgármester elmondta, hogy a Pénzügyi, Gazdasági és Ügyrendi Bizottság nem javasolta a díjak módosítását. Az előterjesztésük is így került betérjesztésre, hogy nem javasolnak módosítást.

A temetőről szinte minden testületi ülésen tárgyaltak már ebben az évben, valószínűleg jövőre is így lesz, jövőre is terveznek munkálatokat. Ügyvezető úrral bejárták a temetőt, és látják, hogy a katolikus és református részre is szükség lenne út kialakítására, és rákötni a ravatalozó felé a bejárattól. Mindezt akkor tudják megtenni, hogyha forrásuk engedi, és lesz helyi iparüzési adóbevételek, illetve ha nem viszik el. Ami igény jött még a temetőnél, hogy plusz kamerák legyenek kihelyezve, azzal még kell foglalkozniuk. Megkérdezte, hogy Patkó László ügyvezető kíván-e az előterjesztéshez szóbeli kiegészítést tenni?

Patkó László ügyvezető polgármester úr által említetteteket a költségvetés tárgyalásakor be fogja terjeszteni üzemeltetőként költségekkel, mely alapján el tudják dönteni, hogy mit kívánnak megvalósítani. Ami még idén várható, az az, hogy a térkövezés folytatódni fog a ravatalozó körül időjárás függvényében. A bejártót vissza kell bontaniuk, mert történt egy nehézgépjármű ráhajtás, de ezt is meg fogják tenni.

Nagy Attila polgármester megkérdezte, hogy van-e kérdés?

Jelics Ákos képviselő megkérdezte, hogy az egyházakkal hogyan áll az átadás folyamata?

Patkó László ügyvezető külön napirend keretében az ülésen szeretne erről tájékoztatást nyújtani.

Nagy Attila polgármester miután kérdés nem érkezett, indítványozta az írásbeli előterjesztésben foglalt határozati javaslat jóváhagyását, és szavazást rendelt el.

A szavazásban 5 fő vett részt.

Sellye Város Önkormányzat Képviselő-testülete **5 igen szavazattal, tartózkodás, ellenszavazat nélkül** a következő határozatot hozta:

268/2025.(XI.27.) határozata

a temetőkről és a temetkezésről szóló 23/2013 (XII.18) számú önkormányzati rendelet felülvizsgálatáról

Sellye Város Önkormányzat Képviselő-testülete úgy határoz, hogy a temetőkről és a temetkezésről szóló 23/2013.(XII.18) számú önkormányzati rendeletet nem módosítja.

Határidő: azonnal

Felelős: polgármester, Sellye Kommunális Kft. ügyvezető

5./ napirendi pont: Sellye Város Önkormányzat tulajdonában lévő lakások és a nem lakás céljára szolgáló helyiségek bérbeadásáról szóló 104/2023 (VI.28.) számú határozat módosításának megtárgyalása

Nagy Attila polgármester elmondta, hogy az előterjesztést előzetesen megküldték, megkérdezte, hogy ügyvezető úr szeretne- e szóbeli kiegészítést tenni a napirendhez?

Patkó László ügyvezető elmondta, hogy napirend a díjak felülvizsgálatáról szól. A tavalyi évben ezt a napirendet bőven tárgyalták, akkor sok aktualitás volt, most azonban azt gondolja, hogy nincsen probléma a lakásokkal. Jelenleg minden lakás fel van töltve bérlővel. A tavalyi évben a díjakról szóló határozatot oly mértékben egészítették ki, hogy inflációkövető automatizmusa lett az egésznek. Ettől függetlenül bármikor lehetőség van arra, hogy a díjakat emeljék, ezért is terjesztették be tárgyalásra napirendet. Az előző két évben emeltek a díjakon, most azonban nem javasol emelést. Annyit még szeretett volna elmondani, hogy a lakások minőségén az elmúlt években jelentősen javítottak a képviselő-testület jóvoltából. Most már elmondhatják azt, hogy jó lakásaik vannak.

Nagy Attila polgármester ezt megerősítette, azonban azt gondolja, hogy tovább kell lépni.

Tóth László képviselő megkérdezte, hogy a régi pásztorháznál mik a fejlemények, ott hogyan állnak?

Hamarics Réka TFO vezető elmondta, hogy a végleges terveket még nem kapták meg.

Nagy Attila polgármester szeretne volna elmondani, hogy még az a lehetőség merült fel a bizottsági ülésen, hogy a régi pékség épületébe költözzön be a Sellye Kommunális Kft, és a jelenlegi irodaépületből alakítsanak ki lakásokat, vagy értékesítsék azt az ingatlant. A Kft-nek ott méltóbb helye lenne, és raktározni is tudnának ott, sok előnyét látják, amit végig kell gondolni.

Szecsei Béla képviselő szerint jó lenne, ha ügyvezető úr átgondolná, hogy mi lenne, hogyha oda átköltöznének, vagy ha ott lakásokat alakítanának ki, illetve gondolkodnának, hogy mi más módon tudnák hasznosítani az épületet.

Patkó László ügyvezető véleményét fog erről formálni.

Nagy Attila polgármester miután további észrevétel, kérdés nem volt, indítványozta az írásbeli előterjesztésben foglalt határozati javaslat jóváhagyását, és szavazást rendelt el.

A szavazásban 5 fő vett részt.

Sellye Város Önkormányzat Képviselő-testülete **5 igen szavazattal, tartózkodás, ellenszavazat nélkül** a következő határozatot hozta:

269/2025.(XI.27.) határozata

az önkormányzat tulajdonában lévő lakások, és nem lakáscélú helyiségek bérletéről, valamint elidegenítéséről szóló 104/2023 (VI.28) számú határozat felülvizsgálatáról

Sellye Város Önkormányzat Képviselő-testülete úgy határoz, hogy az önkormányzat tulajdonában lévő lakások, és nem lakáscélú helyiségek bérletéről, valamint elidegenítéséről szóló 104/2023.(VI.28) számú határozatot nem módosítja.

Határidő: 2025. november 27.

Felelős: polgármester, Sellye Kommunális Kft. ügyvezető

6./ napirendi pont: A helyi termelői piac létesítéséről, működési rendjéről és üzemeltetéséről szóló 9/2020 (VII.27.) számú önkormányzati rendelet módosításának megtárgyalása

Nagy Attila polgármester átadta a szót **Patkó László** előterjesztő részére.

Patkó László ügyvezető az idei évben nem javasolt módosítást a helypénzekben, melyek az elmúlt 3 évben emelkedtek, igaz a tavalyi évben csak az infláció mértékével. A képviselő-testületnek folyamatosan vannak ott is észrevételei.

Nagy Attila polgármester szerette volna megkérdezni, hogy kissé kényes kérdés, de a választások közeledtével szeretnének-e politikai céllal teret adni ott? Jómaga azt javasolja, hogy mindenki fizessen díjat, aki ott meg akar jelenni, ebbe ilyen módon ne szóljanak bele. Jobb, hogyha ügyvezető urat megerősítik ebben, hogy a későbbiekben ne érhesse támadás, hogy ő nyilatkozik erről. Azt gondolja, hogy ne zárják ki a politikai megjelenést.

A képviselő-testület támogatta polgármester gondolatát.

Patkó László ügyvezető elmondta, hogy korábban a szabad helyek függvényében engedélyezték a bérletet ilyen célra.

Nagy Attila polgármester miután további észrevétel, kérdés nem volt, indítványozta az írásbeli előterjesztésben foglalt határozati javaslat jóváhagyását, és szavazást rendelt el.

A szavazásban 5 fő vett részt.

Sellye Város Önkormányzat Képviselő-testülete **5 igen szavazattal, tartózkodás, ellenszavazat nélkül** a következő határozatot hozta:

270/2025.(XI.27.) határozata

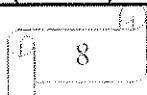

*a helyi termelői piac létesítéséről, működési rendjéről és üzemeltetéséről szóló 9/2020
(VII.27.) számú önkormányzati rendelet felülvizsgálatáról*

Sellye Város Önkormányzat Képviselő-testülete úgy határoz, hogy a helyi termelői piac létesítéséről, működési rendjéről és üzemeltetéséről szóló 9/2020.(VII.27.) számú önkormányzati rendeletet nem módosítja.

Határidő: 2025. november 27.

Felelős: polgármester, Sellye Kommunális Kft. ügyvezető

7./ napirendi pont: Rendeletalkotás a helyi iparűzési adóról szóló 13/2015. (IX.21.) számú önkormányzati rendelet módosításáról

Nagy Attila polgármester nem javasolná az adómérték csökkentését, adómentesség, vagy kedvezmény megállapítását. Nagyon fontos megemlíteni, hogy az adóbevételeik nagyon-nagy része, majdnem egésze bár teljesült, mégsem tudott költségvetésükben maradni egyrészt az elvonások miatt, másrészt az államtól történő ingatlanvásárlás terhe miatt, ami még ennek ellenére is előnyös volt. Reméli, hogy a következő évben tudják saját fejlesztési elképzeléseiket hasznosítani. Megköszönte a képviselő-testületnek a józanságát abban, hogy működőképes önkormányzattal, stabil gazdálkodás mellett nem a csőd felé vitték a települést, hanem megóvták a működőképességet. A következő időszakban jó esély van arra, hogy ez egy komoly forrásalapja lehet az előttük álló költségvetési évnél.

Tóth László képviselő szerint ebből is látszik, hogy jó, hogy a maximum mértékű adó lett meghatározva, így nagyobb pénzmozgás volt, de ha a kevesebbet is elvonták volna, akkor abból nem tudtak volna semmit sem felhasználni.

Nagy Attila polgármester szeretne volna elmondani napirend keretében, hogy az adó fizetése törvényen alapul, az önkormányzat a mértékéről alkot rendeletet. Az, hogy egy-egy önkormányzat milyen közszolgáltatást üzemeltet, annak viszont a település minősége a tükröje. Sellyén minden közszolgáltatás elérhető a település méretéhez mérten, a közterületek jól karban vannak tartva, a közszolgáltatások jó színvonalon vannak üzemeltetve, ennek alapja az iparűzési adóbevételek. Nem a semmiért fizetik az alanyok ezt, ellentétben a közbeszéddel.

Dr. Nóránt Tímea jegyző szeretne volna elmondani, hogy az előterjesztésben fogalmaztak meg határozati javaslatot az adómérték, kedvezmény, és mentesség vonatkozásában, de ezen felül a rendelet módosítása a tekintetben szükséges, hogy az ideiglenes jelleggel végzett iparűzési tevékenység kikerülne a rendeletből, mert 2021. január 1-je óta nincs már ilyen tevékenység.

Nagy Attila polgármester miután a napirendhez további észrevétel, kérdés nem volt javasolta az írásbeli előterjesztésben foglalt határozati javaslat jóváhagyását, és szavazást rendelt el.

A szavazásban 5 fő vett részt.

Sellye Város Önkormányzat Képviselő-testülete **5 igen szavazattal, tartózkodás, ellenszavazat nélkül** a következő határozatot hozta:

271/2025.(XI.27.) határozata

a helyi iparűzési adóról szóló 13/2015. (IX.21.) számú önkormányzati rendelet felülvizsgálatáról

1. A képviselő-testület úgy határoz, hogy a megállapított helyi iparűzési adó tekintetében adómértéket nem kíván csökkenteni.

2. A képviselő-testület úgy határoz, hogy a megállapított helyi iparüzési adó tekintetében további adómentességet, vagy adókedvezményt nem kíván bevezetni.

Határidő: azonnal

Felelős: Nagy Attila polgármester

Nagy Attila polgármester kérte, hogy aki a rendelet módosítását a beterjesztett tartalommal el tudja fogadni, kézfelemeléssel jelezze.

A szavazásban 5 fő vett részt.

Sellye Város Önkormányzat Képviselő-testülete **5 igen szavazattal, tartózkodás, ellenszavazat nélkül** a következő rendeletet alkotta:

**Sellye Város Önkormányzat Képviselő-testületének
17/2025. (XI. 28.) önkormányzati rendelete
a helyi iparüzési adóról szóló 13/2015. (IX. 21.) önkormányzati rendelet módosításáról
(rendelet jegyzőkönyv szoros mellékletét képezi)**

8./ napirendi pont: A kommunális adóról szóló 14/2015.(IX.21.) számú önkormányzati rendelet felülvizsgálata

Nagy Attila polgármester szerint egyetértének abban, hogy jó volna ezt az adónemet kivezetni, viszont nem látja annak a biztosítottságát, hogy biztosan tervezhető, kiszámítható költségvetésük lesz. Úgy érzi, hogy komoly bizonytalanság lesz a következő évben azzal kapcsolatban, hogy milyen adópolitikát fog folytatni a kormány.

Szecsei Béla képviselő elmondta, hogy a bizottság ülésén felmerült, hogy tulajdonképpen mire fordítják ezt a befolyó összeget, ami ugye a síkosságmentesítés, közterület karbantartás. Azt gondolja, hogyha az adópolitika megengedi jövőre újfent beszéljenek ennek eltörléséről.

Horváth Nóra pénzügyi osztályvezető hosszútávon nem javasolná ennek az eltörlését, mert nem tudhatják, hogy mi lesz kettő vagy három év múlva, és visszavezetni sokkal nehezebb lesz. Ez nem személyenként, hanem háztartásonként fizetendő 7.500.- Ft összegben, és a 70 év felettiek 3.750.- Ft-ot fizetnek. Nem gondolná, hogy ez akkora teher lenne.

Tóth László képviselő szerint soha nem lehet tudni, hogy mi lesz a jövőben, így ne szüntessék ezt meg, ez már egy megszokott adónem, amit fizetnek, és ha kivezetik utána véleménye szerint is sokkal nehezebb lesz visszavezetni.

Nagy Attila polgármester ismertette a határozati javaslatot is azt gondolja, hogy a háztartások terheit így is jelentősen csökkentik az által, hogy nem módosítják, emelik ennek az összegét. Ez is egy nagy kedvezmény, hiszen a pénzromlásról, inflációról nem is beszélnek, nem érvényesítik.

Jelics Ákos képviselő megkérdezte, hogy egy ilyen adónak mekkora adminisztratív terhe van?

Horváth Nóra pénzügyi osztályvezető felelt a kérdésére, hogy a kommunális adónál a könyvelése a nehéz, mert más úton nem jelentkezik ez, mint, hogy aki ide költözik, be kell, hogy jelentkezzen kommunális adóba, illetve sok kis összeget kell egyenként könyvelni. Adminisztratív terhe tehát ilyen módon van.

Tóth László képviselő megkérdezte, hogy mekkora az az összeg, amit görgetnek maguk előtt elmaradásként?

Horváth Nóra pénzügyi osztályvezető ennek pontos összegét megmondani nem tudja, ezzel nem készült, de a kollégák folyamatosan küldik ki a felszólítókat, nagyon odafigyelnek erre, így lassan a végére érnek. Az iparüzési adóban is inkasszálnak, végrehajtanak, kommunális adóban is, ha van letiltásra lehetőség, azt is megteszik. Amennyiben ellenőrzésre kerül sor földkönyv alapján, és valaki nem jelentkezett be, akkor 5 évre visszamenőleg van lehetőség az adó kivetésére.

Nagy Attila polgármester megkérdezte, hogy mikorra terveznek beszámolót készíteni az adókról?

Horváth Nóra pénzügyi osztályvezető emlékeztette, hogy minden évben beszámolnak a tavalyi évi tevékenységéről, jövőre is lesz ilyen beszámoló a 2025. évről.

Nagy Attila polgármester megkérdezte, hogy további kérdés van-e?

Miután további kérdés nem érkezett, javasolta az írásbeli előterjesztésben foglalt határozati javaslat jóváhagyását, és szavazást rendelt el.

A szavazásban 5 fő vett részt.

Sellye Város Önkormányzat Képviselő-testülete **5 igen szavazattal, tartózkodás, ellenszavazat nélkül** a következő határozatot hozta:

272/2025.(XI.27.) határozata

a kommunális adóról szóló 14/2015.(IX.21.) számú önkormányzati rendelet felülvizsgálatáról

- 1) A Képviselő-testület úgy határoz, hogy a megállapított kommunális adó tekintetében adómértéket nem kíván emelni.
- 2) A Képviselő-testület úgy határoz, hogy a megállapított kommunális adó tekintetében adómentességet, vagy adókedvezményt nem kíván bevezetni.
- 3) A Képviselő-testület úgy határoz, hogy a kommunális adóról szóló 14/2015.(IX.21.) számú önkormányzati rendeletet nem módosítja.

Határidő: azonnal

Felelős: Nagy Attila polgármester

9./ napirendi pont: Az idegenforgalmi adóról szóló 12/2015.(IX.21.) számú önkormányzati rendelet felülvizsgálata

Nagy Attila polgármester elmondta, hogy az idegenforgalmi adó nagy részét a Sellye Kommunális Kft. fizeti be az önkormányzatnak a szálláshelyek vonatkozásában.

Ezen az adónemen sem javasoltak emelést, kedvezmény, vagy mentesség bevezetését.

Megkérdezte, hogy van-e kérdés a napirendhez?

Kérdés nem érkezett, ezért polgármester az írásbeli előterjesztésben foglalt határozati javaslatot szavazásra bocsátotta.

A szavazásban 5 fő vett részt.

Sellye Város Önkormányzat Képviselő-testülete **5 igen szavazattal, tartózkodás, ellenszavazat nélkül** a következő határozatot hozta:

273/2025.(XI.27.) határozata

az idegenforgalmi adóról szóló 12/2015.(IX.21.) számú önkormányzati rendelet felülvizsgálatáról

- 1) A Képviselő-testület úgy határoz, hogy a megállapított idegenforgalmi adó tekintetében adómértéket nem kíván emelni.
- 2) A Képviselő-testület úgy határoz, hogy a megállapított idegenforgalmi adó tekintetében az adómentességen, vagy adókedvezményen nem kíván változtatni.
- 3) A Képviselő-testület úgy határoz, hogy az idegenforgalmi adóról szóló 12/2015.(IX.21.) számú önkormányzati rendeletet nem módosítja.

Határidő: azonnal

Felelős: Nagy Attila polgármester

*10./ napirendi pont: **Bérleti díjak felülvizsgálatáról***

Nagy Attila polgármester átadta a szót dr. Nóránt Tímea jegyző részére.

Dr. Nóránt Tímea jegyző összegyűjtötte a jelenleg hatályban lévő bérleti szerződéseit az önkormányzatnak.

A DIGI Távközlési és Szolgáltató Kft. vonatkozásában becsatolták a levelet, melyben a társaság átalakulásáról tájékoztatnak, a nevük 2Connect Távközlési Infrastruktúra és Hálózati Szolgáltatások Kft-re változott. A bérleti szerződésük egyébként határozatlan idejű, és inflációkövető.

A BENE-KESZTYŰ Kft. szerződése is inflációkövető a tavalyi év óta.

A régi Sercli vonatkozásában Varga Katalin Gizella egyéni vállalkozóval kötött szerződés módosítását elkészítették, melyet a Pénzügyi, Gazdasági és Ügyrendi Bizottság ülésén tárgyaltak is. Benne maradt a szerződésben az áfa fizetés, melyet ki kellett venni, ezen felül a közüzemi költségeknél történt egy módosítás. Bérleti díjon felül a bérlő viseli a közüzemi költségek közül, a víz-, csatorna-, szemétszállítási díjakat. Az önkormányzat pedig fizeti majd az áramdíjat, melyet minden hónapban bérlő részére tovább számláznak.

A SZOCEG Szociális és Egészségügyi Szolgáltató Nonprofit Kft-vel a szerződés változatlanul egyeztetés alatt áll.

A TENKES-TÉRSÉGI FOGLALKOZTATÓ Kft-vel sikerült felvenni a kapcsolatot a bizottság ülése után, és kérte, hogy írják le, hogy milyen fejlesztések valósultak meg. Ehhez csatolták a fejlesztésekről szóló levelet, illetve néhány fotódokumentációt. A bérleti szerződésükben az szerepelt, hogy amennyiben 2025. december 31. napjáig nem végzik el a felújítási munkálatokat, úgy az infláció mértékével emelik meg a szerződésben a bérleti díjat. A munkálatok tekintetében nem javasolná a bérleti díj emelését. A korábbi kérelemben azt fogalmazták meg, hogyha elvégzik a fejlesztéseket, akkor 10 évig maradjon 100.000.- Ft/hó a bérleti díj összege, melyet a szerződésben rögzítettek is.

Horváth Nóra pénzügyi osztályvezetőnek ezzel annyi a problémája, hogy az szerepel a bérleti szerződésben, hogy a csatolt mellékletben a részletes költségvetés alapján valósítják meg a fejlesztéseket, és mivel nem adták vagyionkezelésbe az ingatlant, csak bérlik, tehát itt legalább számlákkal alá kell támasztani, hogy miket valósítottak meg. A levélben azt írja, hogy a következő 10 évre kérték, hogy a bérleti díjat ne emeljék 2036. december 1. napjáig, ami 2035. december 1. napja lenne.

Nagy Attila polgármester összefoglalva az elhangzottakat elmondta, hogy a javaslat az, hogy ne emeljék a bérleti díjat, és a továbbiakban az elvégzett munkálatokról a számlák másolatát kérik be a TENKES-TÉRSÉGI FOGLALKOZTATÓ Kft.-től. Ezen felül javasolta Varga Katalin Gizella egyéni vállalkozóval a szerződés módosítását a betervezett tartalommal

jóváhagyni, valamint a többi önkormányzattal kötött bérleti szerződésekben foglalt infláció mértékével történő emelésen felül bérleti díjat nem javasolt emelni.

A SZOCEG Szociális és Egészségügyi Szolgáltató Nonprofit Kft-vel több egyeztetés is folyik. Felkérte TFO vezető asszonyt, hogy legyen megkeresve egy tervező, hogy a telekre mekkora bővítésre lehet engedélyt szerezni. Megkérdezte, hogy osztályvezető asszony talált-e ilyen tervezőt?

Hamarics Réka TFO vezető nemmel felelt.

Nagy Attila polgármester kérte, hogy ebben haladjanak, és próbálják meg ezt decemberi ülésre beterjeszteni.

Hamarics Réka TFO vezető azt kérte a képviselő-testülettől, hogy gyűjtsék össze, hogy mi az a prioritás, amit szeretnének megterveztetni, de felhívta a figyelmet, hogy önkormányzatuk elérte azokat az értékhatárokat, hogy a tervezésre is közbeszerzést kell kiírni.

Nagy Attila polgármester megkérdezte, hogy tervezővel esetleg tudnak egyeztetni arról, hogy mekkora mértékben építhető be?

Hamarics Réka TFO vezető ezt meg tudja nézni.

Nagy Attila polgármester megköszönte, és kérte, hogy erre térjenek vissza még. Megkérdezte, hogy a bérleti díjak felülvizsgálatához van-e más javaslat?

Más javaslat nem érkezett, ezért polgármester javaslatát szavazásra bocsátotta.

A szavazásban 5 fő vett részt.

Sellye Város Önkormányzat Képviselő-testülete **5 igen szavazattal, tartózkodás, ellenszavazat nélkül** a következő határozatot hozta:

274/2025.(XI.27.) határozata
bérleti díjak felülvizsgálatáról

1. Sellye Város Önkormányzat képviselő-testülete az önkormányzattal kötött bérleti szerződéseket felülvizsgálta, és a szerződésekben foglalt infláció mértékével történő emelésen felül bérleti díjat nem emel.
2. Sellye Város Önkormányzat képviselő- testülete Varga Katalin Gizella E.V.-val (szül: Szigetvár 1957.05.03. a.n: Nagy Katalin, adószám: 90020849-2-22 nyilvántartási szám: 59148216) kötött bérleti szerződés módosítását a beterjesztett tartalommal jóváhagyja.
3. Sellye Város Önkormányzat képviselő- testülete a Tenkes- Térségi Foglalkoztató Kft. szerződését a Tenkes- Térségi Foglalkoztató Kft-től érkezett beszámoló alapján nem kívánja módosítani, egyúttal felkéri jegyzőt, hogy a Kft-től az elvégzett munkákról számla másolatokat kérje be.

Határidő: azonnal

Felelős: polgármester

11./ napirendi pont: Haszonbérleti szerződések megtárgyalása (Petkó Péter, Petkó Miklós)

Nagy Attila polgármester elmondta, hogy minden évben visszatérő téma a haszonbérleti szerződések megtárgyalása, melyek legelőre vonatkoznak. A Pénzügyi, Gazdasági és Ügyrendi Bizottság tárgyalta ülésen a napirendi pontot, támogatta a szerződések egy évre történő meghosszabbítását változatlan összeggel.

Kérte, hogyha van más javaslat, kérdés, ismertessék azt képviselő társai.

Kérdés, más javaslat nem, érkezett, ezért javasolta Petkó Péter 7960 Sellye, Radnóti M. u. 15. szám alatti lakos földművesnek/családi gazdálkodónak 2026. január 1. napjától 2026. december 31. napjáig Sellye 1332/2. hrsz.-ú "rét" művelési ágú 1332/2. hrsz.-ú "rét" művelési ágú 10.000 m² területű ingatlant haszonbérletbe adni, és szavazást rendelt el.

A szavazásban 5 fő vett részt.

Sellye Város Önkormányzat Képviselő-testülete **5 igen szavazattal, tartózkodás, ellenszavazat nélkül** a következő határozatot hozta:

275/2025.(XI.27.) határozata

Petkó Péter Sellye 1332/2. hrsz.-ú "rét" művelési ágú 10.000 m² területű ingatlan, és az 1332/2. hrsz.-ú "rét" művelési ágú 15.000 m² területű ingatlan haszonbérletéről

Sellye Város Önkormányzat Képviselő-testülete a kizárólagos tulajdonát képező Sellye 1332/2. hrsz.-ú "rét" művelési ágú 1332/2. hrsz.-ú "rét" művelési ágú 10.000 m² területű ingatlant, és a 15.000 m² területű ingatlant 34.500,-forint/ha/év haszonbérleti díj ellenében, a mellékletként csatolt haszonbérleti szerződés-módosításban írt feltételekkel 2026. január 1. napjától 2026. december 31. napjáig tartó határozott időre haszonbérbe adja Petkó Péter 7960 Sellye, Radnóti M. u. 15. szám alatti lakos földművesnek/családi gazdálkodónak, s a szerződés-módosítás aláírására a polgármestert felhatalmazza.

Határidő: azonnal

Felelős: polgármester, jegyző

Nagy Attila polgármester ezt követően javasolta Petkó Miklós Ferenc 7960 Sellye, Dózsa Gy. u. 28. szám alatti lakos földművesnek/családi gazdálkodónak 2026. január 1. napjától 2026. december 31. napjáig Sellye 1332/2. hrsz.-ú "rét" művelési ágú 10.000 m² területű ingatlant haszonbérletbe adni, és szavazást rendelt el.

A szavazásban 5 fő vett részt.

Sellye Város Önkormányzat Képviselő-testülete **5 igen szavazattal, tartózkodás, ellenszavazat nélkül** a következő határozatot hozta:

276/2025.(XI.27.) határozata

Petkó Miklós Sellye 1332/2. hrsz.-ú "rét" művelési ágú 10.000 m² területű ingatlan haszonbérletéről

Sellye Város Önkormányzat Képviselő-testülete a kizárólagos tulajdonát képező Sellye 1332/2. hrsz.-ú "rét" művelési ágú 10.000 m² területű ingatlant 34.500,-forint/ha/év haszonbérleti díj ellenében, a mellékletként csatolt haszonbérleti szerződés-módosításban írt feltételekkel 2026. január 1. napjától 2026. december 31. napjáig tartó határozott időre haszonbérbe adja Petkó Miklós Ferenc 7960 Sellye, Dózsa Gy. u. 28. szám alatti lakos földművesnek/családi gazdálkodónak, s a szerződés-módosítás aláírására a polgármestert felhatalmazza.

Határidő: azonnal

Felelős: polgármester, jegyző

12./ napirendi pont: Tájékoztatás a 2026. évi szennyvízszippantási szolgáltatási díjakról

Nagy Attila polgármester elmondta, hogy szolgáltató levelében arról tájékoztat, hogy a 2026. évben a szolgáltatási díjakon emelni nem kíván.

Amennyiben ehhez nincs kérdés, észrevétel, úgy kérte, hogy vegyék tudomásul a tájékoztatást.

Tóth László képviselő szerint öröndetes, hogy a jövő évben nem emel a díjakon.

Nagy Attila polgármester miután további hozzászólás nem volt, szavazást rendelt el.

A szavazásban 5 fő vett részt.

Sellye Város Önkormányzat Képviselő-testülete **5 igen szavazattal, tartózkodás, ellenszavazat nélkül** a következő határozatot hozta:

277/2025.(XI.27.) határozata

Tájékoztatás a 2026. évi szennyvízszippantási szolgáltatási díjakról

Sellye Város Önkormányzat Képviselő-testülete Matoricz László egyéni vállalkozó tájékoztatását a 2026. évi szennyvízszippantási szolgáltatási díjakról tudomásul vette.

Határidő: azonnal

Felelős: polgármester

13./ napirendi pont: A Horvát Nemzetiségi Önkormányzat Sellye, valamint a Sellye Roma Nemzetiségi Önkormányzattal kötött együttműködési megállapodás - közigazgatási szerződés- felülvizsgálata

Nagy Attila polgármester átadta a szót dr. Nóránt Tímea jegyző részére napirend ismertetésére.

Dr. Nóránt Tímea jegyző tájékoztatta a képviselő-testületet, hogy jelenleg zajlik ellenőrzés a Magyar Államkincstár által Drávafok, illetve Kákics község vonatkozásában, ahol észrevételezték, hogy a közigazgatási szerződések bizonyos pontjai nincsenek összhangban a Gazdálkodási Szabályzattal, így ezt szeretnék minden önkormányzatnál rendezni, és a szerződéseket kiegészíteni. A szerződés felülvizsgálatát a nemzetiségi önkormányzatoknak is meg kell tennie, melyek mind a roma, mind a horvát nemzetiségek részéről megtörténtek már.

Nagy Attila polgármester megkérdezte, hogy van-e kérdés a napirendhez?

Kérdés nem érkezett, ezért indítványozta a Sellye Roma Nemzetiségi Önkormányzattal közigazgatási szerződés jóváhagyását a beterjesztett tartalommal, és szavazást rendelt el.

A szavazásban 5 fő vett részt.

Sellye Város Önkormányzat Képviselő-testülete **5 igen szavazattal, tartózkodás, ellenszavazat nélkül** a következő határozatot hozta:

278/2025.(XI.27.) határozata

Sellye Roma Nemzetiségi Önkormányzattal kötött közigazgatási szerződés- együttműködési megállapodás – felülvizsgálatáról

Sellye Város Önkormányzat képviselő-testülete a Sellye Roma Nemzetiségi Önkormányzattal kötött közigazgatási szerződést - együttműködési megállapodást - és úgy határoz, hogy azt a betervezett tartalommal jóváhagyja, és annak aláírására polgármestert felhatalmazza.

Határidő: azonnal
Felelős: polgármester

Nagy Attila polgármester ezt követően indítványozta a Horvát Nemzetiségi Önkormányzat Sellyével közigazgatási szerződés jóváhagyását a betervezett tartalommal, és szavazást rendelt el.

A szavazásban 5 fő vett részt.

Sellye Város Önkormányzat Képviselő-testülete **5 igen szavazattal, tartózkodás, ellenszavazat nélkül** a következő határozatot hozta:

279/2025.(XI.27.) határozata

Horvát Nemzetiségi Önkormányzat Sellyével kötött közigazgatási szerződés- együttműködési megállapodás – felülvizsgálatáról

Sellye Város Önkormányzat képviselő-testülete a Horvát Nemzetiségi Önkormányzat Sellyével kötött közigazgatási szerződést - együttműködési megállapodást - és úgy határoz, hogy azt a betervezett tartalommal jóváhagyja, és annak aláírására polgármestert felhatalmazza.

Határidő: azonnal
Felelős: polgármester

14./ napirendi pont: Sellye Város Önkormányzat 2026. évi belső ellenőrzési tervének megtárgyalása

Nagy Attila polgármester felkérte napirend ismertetésére dr. Nóránt Tímea jegyző asszonyt.

Dr. Nóránt Tímea jegyző napirendet ismertetve elmondta, hogy november 30. napjáig kell elfogadnia a képviselő-testületnek a 2026. évi belső ellenőrzési tervet. A jövő évben a közérdekű adatokat fogja ellenőrizni belső ellenőr. Ez Sellye város esetében a honlapon közérdekű adatok fül alatt kerül közzétételre.

Nagy Attila polgármester szerint az nagyon fontos lenne, hogy magukat is ellenőrizzék a pénzfelhasználás, pénzkezelés tekintetében. Jó lenne, hogyha a gazdálkodást ellenőriznék, ilyen nagy összegek felhasználása miatt azt gondolja, hogy kell a segítség az odafigyelésben, még ha nagyon ügyesen, és jól bonyolítanak le mindent.

Horváth Nóra pénzügyi osztályvezető elmondta, hogy dönthet úgy a testület, hogy ezek ellenőrzése helyett a gazdálkodást szeretnék ellenőriztetni.

Nagy Attila polgármester szerint a közérdekű adatok ellenőrzésére is szükség van, így azt javasolta, hogy a gazdálkodást a 2027. évben ellenőriztessék.

Tóth László képviselő szerint is nagyon fontos lenne a saját biztonságuk miatt.

Nagy Attila polgármester kérte, hogy erre a jövő évben térjenek vissza. Megkérdezte, hogy a betervezett tervhez van-e kérdés, észrevétel?

Miután kérdés, észrevétel nem volt, polgármester javasolta a 2026. évi belső ellenőrzési tervet a beterjesztett tartalommal jóváhagyni, és szavazást rendelt el.

A szavazásban 5 fő vett részt.

Sellye Város Önkormányzat Képviselő-testülete **5 igen szavazattal, tartózkodás, ellenszavazat nélkül** a következő határozatot hozta:

280/2025.(XI.27.) határozata
a 2026. évi belső ellenőrzési terv jóváhagyásáról

Sellye Város Önkormányzat Képviselő-testülete úgy határoz, hogy a belső ellenőr által az előterjesztés mellékleteként csatolt 2026. évi belső ellenőrzési tervet elfogadja.

Határidő: azonnal

Felelős: Nagy Attila polgármester, dr. Nóránt Tímea jegyző, Kósáné dr. Hetesi Ildikó belső ellenőr

15./ napirendi pont: Sellye Városi Termálfürdő üzemeltetéséhez, szolgáltatásainak minőségi javításához kapcsolódó 2025. évi munkálatok megtárgyalása

Nagy Attila polgármester napirend keretében köszönetet mondott Patkó László ügyvezetőnek a strand üzemeltetéséért. Örül annak, hogy ilyen magas látogatói létszámmal üzemel a termálfürdő, ezért is foglalkoznak folyamatosan vele, és most már tervezik nagy ütemben fejlesztését is. Ezt követően átadta a szót Patkó László ügyvezető részére.

Patkó László ügyvezető két napirendet kért jelen ülésre. Kettéválasztotta a strandszolgáltatások idei évi minőségjavító munkáit, és a jövőbelieket. Az idei évben még egy fejezetre kérne engedélyt oly módon, hogy plusz forrást nem kérne, az éves költségvetésben meglévő jónéhány megmaradt előirányzat átcsoportosítását kérné téli gépészeti munkálatok elvégzésére. Az előterjesztésben táblázatban felsorolja a 13. pontos határozatot, mellyel év elején döntöttek arról, hogy milyen munkálatokat szeretnének a strandon megvalósítani. Mindet le is menedzselte, mindegyikről sikerült is előrehaladást produkálni, de valami még nem ért véget a 13. pontból, és van, amelyik egyértelműen átcúsúzik a következő évre. A vízi játszótér közbeszerzése egyértelműen átcúsúzik a jövő évre, illetve most készülnek el a medence burkolat tervei is. Elég nagy munkát jelentett ez az üzemeltetésen kívül, hogy a saját munkákat megvalósítsák, de nagyon- nagyon hasznosak voltak. A gépészet is nagyon fontos volt. Ez az előterjesztés újra azt mutatja be, hogy mire költenének el 25,6 millió Ft-ot a téli időszak alatt gépészetre. Ezt úgy javasolta a testületnek finanszírozni, hogy a meglévő 13.205.000.- Ft-ra kérte, hogy csoportosíthassanak át olyan el nem költött pénzeket, amiket az utolsó táblázatban felsorolt: például a Zrínyi utcai magasépület tetőfelújítására van betervezve 6.000.000.-Ft, illetve a Mátyás Király utca 62. szám alatt is tetőfelújításra terveztek be 3.670.300.-Ft-ot. Ezen felül vannak maradványok is, így például a kiviteli tervek elkészítéséből fennmaradt 360.000.-Ft, illetve ezen felül van a 2.000.000.- Ft maradvány a közbeszerzési eljárás lefolytatásából, és 392.800.-Ft maradvány van a kiviteli tervek előirányzatából. Így összesen 25.628.100.-Ft maradna a költségvetésből erre az évre. Ezek a munkálatok jövőre visszakerülnének a költségvetésbe, egy új költségvetési évben. Ahhoz, hogy hasznosuljanak ezek a források, és nem maradjon előirányzat, nagyon fontos lenne, hogy a téli gépészeti munkákra elkölthessék.

A gépészeti technológia 25 éves, annak a fő ütőereit rendbe tették tavasszal, de a leágazó erek rendbetétele szintén egy hasonló összeg, amit most télen rendbe lehetne tenni. Tavasszal erre sosincs annyi idő, hogy ezeket megcsinálják, így ezeket fontos lenne, hogy most engedélyezzék még az idei évben maradványokból. Decemberben meg lehetne rendelni az

anyagokat, és január- februárban nyugodtan lehetne dolgozni, és március-áprilisban tudnának készülni már a nyitásra. Felsorolta, hogy tanmedence vízforgató rendszeréhez, a vízszűrő rendszerre, a vízforgató gépházban lévő puffer tartályok betonszerkezeti átalakítására és hőcserélők bővítésére fordítaná az úszó- és gyermekmedencében ezt az összeget. Az úszómedence ezzel fűthető lenne. Ezek lennének a vízforgató gépház elvégzendő munkálatai, melyről áttérne a víz-előkezelő gépház munkálataira. Itt 11.200.000- Ft-ot költenének el hirdofor rendszer helyreállítására, amivel azt érnék el, hogy a kültéri zuhanyzóknak kevert melegvíz lenne, ami nem működik már hosszú évek óta. A víz-előkezelőben is van egy vegyszer adagoló rendszer, illetve a víz-előkezelő ház kisebb alkatrészeire is fordítanának 2.200.000.- Ft-ot.

Hozzáfűzte, hogy ehhez szakmunkát is kell bevonniuk.

Tóth László képviselő maga részéről mindenképpen támogatná az átcsoportosítást. Ezeket a karbantartási munkákat ilyenkor kell elvégezni, ahogyan ügyvezető úr is mondja, tavasszal erre nincsen idő.

Nagy Attila polgármester elmondta, hogy egy véleményt hallottak már képviselő úr részéről, megkérdezte, hogy ezen felül további véleményeket szeretnének-e még megfogalmazni?

Kovácsné Böröcz Anette alpolgármester szerint rendeljék meg ezt idén, jövőre semmi sem lesz olcsóbb, másrészt pedig akkor így tényleg neki tudnak állni a munkálatoknak. Jómaga is támogatja az átcsoportosítást.

Dr. Kópicz Gergely képviselő 10 óra 23 perckor megérkezett az ülésre.

Nagy Attila polgármester nagyon sajnálja azt, hogy a Zrínyi utca tetőcseréje nem valósult még meg. Azt gondolja, hogy az, hogy ázik a tető, az nagyobb probléma. A jégverés óta az nem lett helyreállítva.

Tóth László képviselő megkérdezte, hogy van biztosítás arra az épületre?

Horváth Nóra pénzügyi osztályvezető igennel felelt, de vis maiorban nem minden ingatlant fogadtak el.

Patkó László ügyvezető elmondta, hogy Éder József vállalja egyébként a tető felújítását, és egyeztettek is arról, hogy a két munkálat vonatkozásában nem fog árat emelni. Bokatorése miatt tavasszal fog tudni nekilátni a munkálatoknak, az idei évben nem is tudna.

Nagy Attila polgármester számára ez így már megnyugtató. Fentiek tekintetében javasolná támogatni az átcsoportosításokat.

Megkérdezte, hogyha jövőre a gazdasági helyzetük engedni, és fejlesztenek a strandon, akkor annak a gépészetét nem lehetne ebbe beleintegrálni?

Patkó László ügyvezető válaszolt a kérdésére, ha a csúszdákat megépítik, akkor annak egy teljesen új modern, önálló gépészete lesz. Be lehetne ebbe építeni, de azt nem tudják, hogy a csúszda időben mikor fog tudni megvalósulni.

Nagy Attila polgármester megkérdezte, hogy hány éves a jelenlegi rendszer?

Patkó László ügyvezető tájékoztatta, hogy ez a rendszer már 25 éves. Önálló rendszerek fogják egyébként működtetni tehát a csúszdát is, és a vízi játszóteret is.

Tóth László képviselő javasolta továbbra is az átcsoportosítást most a téli gépészeti munkálatokra.

Nagy Attila polgármester elmondta, hogy nagyon nagy összeg a meglévő gépészet rekonstrukciója, de fontos.

Megkérdezte, hogy van-e további észrevétel, kérdés a napirendhez?

További kérdés, észrevétel nem érkezett, ezért javasolta az írásbeli előterjesztésben foglalt határozati javaslat jóváhagyását, és szavazást rendelt el.

A szavazásban 6 fő vett részt.

Sellye Város Önkormányzat Képviselő-testülete **6 igen szavazattal, tartózkodás, ellenszavazat nélkül** a következő határozatot hozta:

281/2025.(XI.27.) határozata

Sellye Városi Termálfürdő gépházának és gépészeti berendezéseinek 2025-2026 téli nagy karbantartásához kapcsolódó munkálatok megtárgyalása

1. Sellye Város Önkormányzat Képviselő-testülete úgy határoz, hogy az előterjesztésben szereplő tartalommal vállalkozási szerződés keretén belül megbízza a Sellye Kommunális Kft.-t, a Sellye Városi Termálfürdő szolgáltatásainak minőségi javulását célzó, a termálfürdő gépházának és a gépészeti berendezéseinek második ütemben történő, 2025-2026 téli gépészeti nagy karbantartásához kapcsolódó munkálatok elvégzésével. A szerződés ellenértéke nettó **20.157.480,- Ft + 27 % áfa, azaz bruttó 25.600.000,- Ft**, amelynek fedezete a 2025. évi költségvetésbe rendelkezésre áll.
2. Sellye Város Önkormányzat Képviselő-testülete Nagy Attila polgármestert felhatalmazza a kapcsolódó vállalkozási szerződés aláírására.

Határidő: azonnal

Felelős: polgármester, Sellye Kommunális Kft. ügyvezető

Nagy Attila polgármester 10 óra 29 perckor szünetet rendelt el.

Polgármester az ülést 10 óra 45 perckor megnyitotta. Kovácsné Böröcz Anette alpolgármester nem tért vissza az ülésterembe.

A jelenlévő képviselők száma 6 főről 5 főre csökkent, az ülés továbbra is határozatképes.

16./ napirendi pont: Sellye Városi Termálfürdő fejlesztéséhez kapcsolódó tervanyagok megtárgyalása

Nagy Attila polgármester átadta a szót napirend ismertetésére Patkó László ügyvezető részére.

Patkó László ügyvezető elmondta, hogy megérkezett a medencék felújításának látványterve, és költségvetése. Az előterjesztésbe ez nem tudott még belekerülni, mert a tegnapi napon kapta meg. A medencék burkolatcseréje bruttó 115.690.444.-Ft lenne tervezői költségbecslés alapján, melyben 3 fejlesztési elem lenne benne együttesen. A vízi játszótér tervezői költségbecslése 178.373.530.- Ft, a vízciszszda 205.395.812.- Ft, mely a medence burkolat tervezői költségbecslésével mindösszesen 499.459.786.- Ft lenne.

A vizes játszótér, illetve a csúszda esetében azt tudják eldönteni, hogy szeretnék-e megvalósítani vagy sem, míg a medencéknél annyiban van mozgásterük, hogy a 4 db medence lebontva is be lett költségelve. A gyerekmedence bruttó 27.951.684.- Ft lenne, a pihenőmedence 25.981.047.- Ft lenne, az úszómedence 29.890.068.- Ft lenne, míg a tanmedence 31.867.642.- Ft lenne. A tanmedencének azért nagyobb a költsége, mint az úszómedencének, mert az úszómedencénél az aljzat felület, meg az oldalfalak nincsenek benne, csak az emberi kézzel-lábbal érintett felületek. A csatlakozások, a folyókák, stb.

azonban teljesen újak lesznek. Nem tudja, hogy arra van-e szükség, hogy részköröket írjanak ki medencénként.

Hamarics Réka TFO vezető felhívta a figyelmet, hogy abban az esetben, ha egy részkört írnak ki, akkor egyben lesz eredményes a kiírás, de ha részköröket írnak ki, akkor csak abban az esetben tudnak dönteni, hogy mit valósítanak meg, ha feltételes közbeszerzést írnak ki.

Patkó László ügyvezető előterjesztése annyit tartalmaz, hogy a képviselő-testület a kiviteli tervet megismerte, és azt elfogadja, és a további határozati javaslatként fogalmazta meg, hogy kérjék fel ügyvezetést, hogy Népegészségügyi Intézet hatósági szakvéleményét szerezzék be, egyeztetést folytassa le. Fentiek tekintetében arról is hozhatnak döntést, hogy a kiviteli terv szerinti építési tevékenység megvalósítása tekintetében közbeszerzési szakértő bevonását és igénybevételét rendelik el, aminek előkészítésére megbízzák a Sellye Kommunális Kft-t.

Nagy Attila polgármester megkérdezte, hogyha a közbeszerzési szakértőt kiválasztják, akkor annak mi lesz a fedezete?

Patkó László ügyvezető elmondta, hogy úgy is hozhatnak döntést, hogy a 2026. évi költségvetésben biztosítják ennek fedezetét.

Hamarics Réka TFO vezető hozzáfűzte, hogy a megbízási szerződésbe is bele lehet írni, hogy a 2026. évi költségvetésben biztosítják a fedezetet erre.

Nagy Attila polgármester elmondta, hogy ez egy remélt fedezet, nem tudhatják, hogyan alakulnak adóbevételeik.

Horváth Nóra pénzügyi osztályvezető ezt megerősítette, hogy május 31. napjáig nem fogják tudni, hogy hogyan alakulnak az adóbevételek.

Nagy Attila polgármester szerint május végére felelősségteljesen tudják mondani, hogy mennyi forrás áll rendelkezésükre. Azt majd eldönti a testület, hogy az elég felhatalmazás erre, vagy csak részkörben hirdetnek eredményt, véleménye szerint azt a helyzetet kell elérni, hogy május végére a testület döntési helyzetbe kerülhessen. Azt gondolja, hogy ez a felelősségteljes döntés, de nagy ellenségük itt az idő most.

Hamarics Réka TFO vezető szerint úgy is ki lehetne írni a közbeszerzési eljárást, hogy lesznek benne opcionális részek, hogyha van fedezet, akkor egyes részeket úgy valósítanak meg. Ehhez prioritást kell állítani, de úgy gondolja, hogy ehhez meglesz a közbeszerzéstechikai lehetőség, amit majd a szakértő megmond, hogyan jogszerű.

Szecsei Béla képviselő szerint, hogyha elkötelezettek abban, hogy a strandot felújítják, akkor abban lépjenek előre. Az uszodaépítést is támogatja jónaga, de az egy egész éves működést von maga után, és az egy olyan magas mértékű beruházás, amit azt gondolja, hogy állami támogatás nélkül nem lehet megvalósítani még akkor sem, ha nem lennének elvonások az iparüzési adóban. A behozott látványtervek számára nagyon tetszenek, amiket ügyvezető úr bemutatott, bár ezekről most még nem kell dönteni, de szeretné, ha haladnának a felújítás útján, ezzel nem kis színvonalat emelnének a fürdőben.

Nagy Attila polgármester szerint ezzel mindenki egyetért, ez a terv jó lehet, csak nagyon pontosan kell megválasztani a célcsoportot ezekkel a beruházásokkal, ami miatt ez utána rendtábilis lesz. Be kell osztani erőforrásaikat, és kell csinálni egy középtávú tervet, amikor ennek a beszerzésnek már látják a végét.

Patkó László ügyvezető egyetért azzal üzemeltetőként, amit polgármester úr mondott, hogy a nyári szolgáltatás egyedül az, ami működhet, elsődlegesen azt kellene fejleszteni. Nyilvánvalóan ennek a fejlesztésnek a költsége nem fog megtérülni néhány éven belül, de jómaga ezt fejleszteni, és nem azt választaná, hogy uszodát építsenek 12 hónapos működéssel, mert annak működtetése súlyos összegeket fog havonta jelenteni. Az itt felsorolt fejlesztések a működésben utána nem jelentenek terhet, sőt a nagyobb bevétel miatt könnyíteni fogják azt. Ésszerű döntésnek azt tartja, ha a nyári szolgáltatásokat fejlesztik elsősorban. A medencék lefedése, és az uszoda megépítése is havi szinten mínuszt termelne, mert nincs annyi látogató, még ha nagyon fontos döntés is lenne ez a lakosságnak. Sokan használnák, de nem olyan mértékben, hogy nullaszaldós legyen, így azt gondolja, hogy az uszoda létesítése nem ésszerű.

Nagy Attila polgármester megköszönte véleményét, amit figyelembe fognak venni. Megkérdezte, hogy napirenden belül van-e kérdés, észrevétel?

Miután napirenden belül további észrevétel, kérdés nem érkezett, polgármester javasolta a vízi csúszda és vizes játszótér létesítéséhez kapcsolódó kiviteli terv jóváhagyását a látványtervek kiválasztása nélkül, és szavazást rendelt el.

A szavazásban 5 fő vett részt.

Sellye Város Önkormányzat Képviselő-testülete **5 igen szavazattal, tartózkodás, ellenszavazat nélkül** a következő határozatot hozta:

282/2025.(XI.27.) határozata

Sellye Városi Termálfürdő területén vízi csúszda és vizes játszótér létesítéséhez kapcsolódó kiviteli terv megtárgyalása

Sellye Város Önkormányzat Képviselő-testülete megtárgyalta a Sellye Városi Termálfürdő területén vízi csúszda és vizes játszótér létesítéséhez kapcsolódó kiviteli tervet, és úgy határoz, hogy az előterjesztés szerinti tartalommal jóváhagyja azt.

Határidő: azonnal

Felelős: polgármester, ügyvezető igazgató

Ezt követően polgármester javasolta felkérni a Sellye Kommunális Kft.-t, hogy az elfogadott kiviteli tervhez a Népegészségügyi Intézet hatósági szakvéleményét szerezzék be, és szavazást rendelt el.

A szavazásban 5 fő vett részt.

Sellye Város Önkormányzat Képviselő-testülete **5 igen szavazattal, tartózkodás, ellenszavazat nélkül** a következő határozatot hozta:

283/2025.(XI.27.) határozata

Sellye Városi Termálfürdő területén vízi csúszda és vizes játszótér létesítéséhez kapcsolódó kiviteli terv hatósági szakvéleményéről

Sellye Város Önkormányzat Képviselő-testülete felkéri a Sellye Kommunális Kft.-t, hogy az elfogadott kiviteli tervhez a Népegészségügyi Intézet hatósági szakvéleményét szerezzék be.

Határidő: azonnal

Felelős: polgármester, ügyvezető igazgató

Végezetül polgármester javasolta a vízi csúszda és vizes játszótér létesítéséhez kapcsolódó kiviteli terv szerinti építési tevékenység megvalósításához szükséges közbeszerzési szakértő bevonását és igénybevételét elrendelni, és szavazást rendelt el.

A szavazásban 5 fő vett részt.

Sellye Város Önkormányzat Képviselő-testülete **5 igen szavazattal, tartózkodás, ellenszavazat nélkül** a következő határozatot hozta:

284/2025.(XI.27.) határozata

Sellye Városi Termálfürdő területén vízi csúszda és vizes játszótér létesítéséhez kapcsolódó kiviteli terv szerinti építési tevékenység megvalósításához szükséges közbeszerzési szakértő bevonásáról

Sellye Város Önkormányzat Képviselő-testülete úgy határoz, hogy a Sellye Városi Termálfürdő területén vízi csúszda és vizes játszótér létesítésére jóváhagyott kiviteli terv szerinti építési tevékenység megvalósítása tekintetében közbeszerzési szakértő bevonását és igénybevételét rendeli el, továbbá felkéri az érintett létesítményt üzemeltető Sellye Kommunális Kft.-t, hogy végezze el a közbeszerzési szakértő igénybevételéhez szükséges előkészítési-szervezési feladatokat.

Határidő: azonnal

Felelős: polgármester, ügyvezető igazgató

17./ napirendi pont: Társadalmi ünnepekhez kötődő települési támogatással kapcsolatos döntések meghozatala

Nagy Attila polgármester átadta a szót Hoffmann Péterné hatósági osztályvezető részére napirend szóbeli ismertetésére, egyúttal köszönte a bizottságnak lehetőséget, hogy erről most tárgyalni tudnak.

Hoffmann Péterné hatósági osztályvezető előterjesztést az idő rövidege miatt nem írt. A Szociális és Egészségügyi bizottság ülésén felmerült, hogyha 5 millió Ft alatti összegért állítják össze a csomagokat, akkor nem tudnák azt a szintet hozni, amit az elmúlt évben. A tavalyi évhez képest több kérelem érkezett, melyből 492 kérelmező jogosult a támogatásra. A bizottság javaslata az volt, hogy 15.000.- Ft/csomag összeg körüli csomagot állítsanak össze. Kiosztásra került egy lista, hogy körülbelül mit tartalmazna a csomag, amely így 15.733.- Ft-os csomag lenne a Reál Hungária Élelmiszer Kft. ajánlata alapján. A szociális kereten erre a fedezet rendelkezésre is állna bruttó 7.740.563.-Ft összegben.

A beszerzés összegére tekintettel szükséges volt 3 árajánlat beszerzése. Megkereste a Reál Hungária Élelmiszer Kft-t, a Mecsek Fűszért Zrt-t, és a METRO áruházat, és felkérte őket ajánlattételre. Az ajánlattételi határidő tegnap délután 16:00 órakor lejárt, és egyedül a Reál Hungária Élelmiszer Kft. küldte meg ajánlatát, de sem a Mecsek Fűszért Zrt-t, sem a METRO áruház nem adott ajánlatot. Fentiek tekintetében javasolná a Reál Hungária Élelmiszer Kft. ajánlatát elfogni, és a csomag összetételét ezzel a tartalommal jóváhagyni.

Tóth László képviselőnek lenne egy észrevétele a csomag összetételével kapcsolatban, véleménye szerint a Tibi szaloncukor nagyon drága. Az első nyolc tételt összeadta, és annak ugyanakkora az összege, mint a szaloncukornak egyedül. Érkezett felé meg egy jelzés, hogy a kaposvári Egyed és Társa Kft-t is meg lehetne keresni ajánlattételre.

Hoffmann Péterné hatósági osztályvezető elmondta, hogy jövő évben megkereshetik őket, ha szeretnék. A szaloncukorra visszatérve kértek másra is ajánlatot, de próbálták szem előtt tartani a minőséget.

Nagy Attila polgármester megkérdezte, hogy van-e további kérdés, észrevétel a napirendhez?

További kérdés, észrevétel nem érkezett, ezért polgármester javasolta a Reál Hungária Élelmiszer Kft által megküldött árajánlatot jóváhagyni, melyre a fedezet mindösszesen bruttó 7.740.563.- Ft értékben a költségvetésben rendelkezésre áll, és szavazást rendelt el.

A szavazásban 5 fő vett részt.

Sellye Város Önkormányzat Képviselő-testülete **5 igen szavazattal, tartózkodás, ellenszavazat nélkül** a következő határozatot hozta:

285/2025.(XI.27.) határozata

társadalmi ünnepekhez kötődő települési támogatás természetben történő nyújtásához beérkezett árajánlatok elbírálásának megtárgyalása

1. Sellye Város Önkormányzat képviselő- testülete úgy határoz, hogy a Reál Hungária Élelmiszer Kft. (2051 Biatorbágy, Rozália Park 5-7., adószám: 14116775-4-44) által megküldött árajánlatot, melyre a fedezet mindösszesen bruttó 7.740.563.- Ft értékben a 2025. évi költségvetésben rendelkezésre áll, elfogadja.

2. A Képviselő-testület felhatalmazza Nagy Attila polgármestert a tárgyi beszerzés megrendeléséhez szükséges megrendelő aláírására.

Határidő: azonnal

Felelős: polgármester, hatósági osztályvezető

18./ napirendi pont: Sellye Köztemetőben lévő ingatlanok tulajdonjog átvételével kapcsolatos aktuális kérdések megtárgyalása

Nagy Attila polgármester felkérte napirend ismertetésére Patkó László ügyvezetőt.

Patkó László ügyvezető felvette a kapcsolatot az egyházakkal, és az egyeztetés kapcsán kérte a korábban meghozott határozatok kiegészítését azzal, hogy polgármestert felhatalmazzák az ingatlan tulajdonjogának ingyenes átruházásáról szóló ajándékozási szerződés aláírására. A földhivatali eljáráshoz az a tapasztalata az egyház ügyvédjének, hogy kötelezően látni szeretnék ezt a passzust. Mind a két egyház tekintetében javasolná ezzel kiegészítve módosítani a határozatokat.

Ezen felül a református egyház részéről érkezett egy kérés, feltétel a tulajdonjog átruházáshoz, hogy köztemetőben található református lelkipásztorok és tanítók sírját védettként kezelje az önkormányzat, azokat el ne adhassa, és azokra rátemetkezni se lehessen. Azt gondolja, hogy ez a testületnek sem jelent problémát, ami azért is fontos, ha már nem ők üzemeltetik a temetőt, ez a határozat mindenkinek előírja majd, hogy ezt figyelembe kell venni.

A folyamat jelenleg ott tart, hogy az ajándékozási szerződéseket a reformátusok részéről már megkapták, azt most fogják visszaküldeni, míg a katolikus oldalról pedig azt ígérték, hogyha kiegészítik a határozatot azzal, hogy polgármester urat az aláírására felhatalmazzák, akkor ott is asztalra kerül az ajándékozási szerződés.

Horváth Nóra pénzügyi osztályvezető megkérdezte, hogy év végéig meg fog történni ennek a tulajdonjognak az átvezetése? Ez azért lenne fontos, mert ha idén december 31. napjáig megtörténne, akkor 2027. évben már kaphatnának állami támogatást.

Patkó László ügyvezető szerint az a kérdés, hogy az aláírások mikorra futnak át. A református egyház azt kérte, hogy az önkormányzat intézze a földhivatali ügyintézését, azonban a katolikus egyház úgy tájékoztatta, hogy azt ők intézni fogják.

Dr. Kópicz Gergely képviselő felhívta a figyelmet, hogy van lehetőség soron kívüli eljárásra, ahol az eljárási díj ingatlanonként 16.000.- Ft.

Horváth Nóra pénzügyi osztályvezető elmondta, hogy jelenlegi tudásuk szerint körülbelül 1,5 millió Ft állami támogatásra lennének jogosultak. A költségvetésbe van betervezve földhivatali eljárási díjakra külön soron forrás, amit még nem használtak fel.

Nagy Attila polgármester megkérdezte, hogy van-e további kérdés, észrevétel?

Miután további kérdés, észrevétel nem volt, polgármester javasolta a 226/2025.(X.2.) számú határozat módosítását az írásbeli előterjesztésben foglalt határozati javaslat szerint jóváhagyni, és szavazást rendelt el.

A szavazásban 5 fő vett részt.

Sellye Város Önkormányzat Képviselő-testülete **5 igen szavazattal, tartózkodás, ellenszavazat nélkül** a következő határozatot hozta:

286/2025.(XI.27.) határozata

Sellyei Római Katolikus Egyházközség tulajdonában lévő, Sellyei Köztemető területén elhelyezkedő, 842 helyrajzi számú ingatlan ingyenes tulajdonba vételének kezdeményezéséről szóló 226/2025.(X.2.) számú határozat módosításáról

Sellye Város Önkormányzat Képviselő-testülete a Sellyei Római Katolikus Egyházközség tulajdonában lévő, Sellyei Köztemető területén elhelyezkedő, 842 helyrajzi számú ingatlan ingyenes tulajdonba vételének kezdeményezéséről szóló 226/2025 (X.2.) számú határozatát az alábbiak szerint módosítva fogadja el:

1. Sellye Város Önkormányzat Képviselő-testülete úgy határoz, hogy kezdeményezi a Sellyei Római Katolikus Egyházközség tulajdonában lévő, Sellyei Köztemető területén elhelyezkedő, 842 helyrajzi számú ingatlan tulajdonjogának ingyenes átruházását Sellye Város Önkormányzat részére.
2. **Sellye Város Önkormányzat Képviselő-testülete felhatalmazza Nagy Attila polgármestert a 842 helyrajzi számú ingatlan tulajdonjogának ingyenes átruházásáról szóló ajándékozási szerződés aláírására.**

Határidő: 2025.12.31.

Felelős: polgármester, jegyző, Sellye Kommunális Kft. ügyvezető

Ezt követően polgármester javasolta a 227/2025.(X.2.) számú határozat módosítását az írásbeli előterjesztésben foglalt határozati javaslat szerint jóváhagyni, és szavazást rendelt el.

A szavazásban 5 fő vett részt.

Sellye Város Önkormányzat Képviselő-testülete **5 igen szavazattal, tartózkodás, ellenszavazat nélkül** a következő határozatot hozta:

287/2025.(XI.27.) határozata

Sellyei Református Egyházközség tulajdonában lévő, Sellyei Köztemető területén elhelyezkedő, 843 helyrajzi számú ingatlan ingyenes tulajdonba vételének kezdeményezéséről szóló 227/2025 (X.2.) számú határozat módosításáról

Sellye Város Önkormányzat Képviselő-testülete a Sellyei Református Egyházközség tulajdonában lévő, Sellyei Köztemető területén elhelyezkedő, 843 helyrajzi számú ingatlan ingyenes tulajdonba vételének kezdeményezéséről szóló 227/2025 (X.2.) számú határozatát az alábbiak szerint módosítva fogadja el:

1. Sellye Város Önkormányzat Képviselő-testülete úgy határoz, hogy kezdeményezi a Sellyei Református Egyházközség tulajdonában lévő, Sellyei Köztemető területén elhelyezkedő, 843 helyrajzi számú ingatlan tulajdonjogának ingyenes átruházását Sellye Város Önkormányzat részére.
2. ***Sellye Város Önkormányzat Képviselő-testülete felhatalmazza Nagy Attila polgármestert a 843 helyrajzi számú ingatlan tulajdonjogának ingyenes átruházásáról szóló ajándékozási szerződés aláírására.***

Határidő: 2025.12.31.

Felelős: polgármester, jegyző, Sellye Kommunális Kft. ügyvezető

Végezetül polgármester javasolta a köztemetőben lévő református lelkipásztorok és tanítók sírjainak védettként kezeléséről dönteni az írásbeli előterjesztésben foglalt határozati javaslat szerint, és szavazást rendelt el.

A szavazásban 5 fő vett részt.

Sellye Város Önkormányzat Képviselő-testülete **5 igen szavazattal, tartózkodás, ellenszavazat nélkül** a következő határozatot hozta:

288/2025.(XI.27.) határozata

Sellye Köztemetőben lévő református lelkipásztorok és tanítók sírjainak védettként kezeléséről

1. Sellye Város Önkormányzat Képviselő-testülete úgy határoz, a Sellyei Köztemetőben található református lelkipásztorok és tanítók sírját védettként kezeli, azokat eladni, azokra rátemetkezni nem lehet.
2. Sellye Város Önkormányzat Képviselő-testülete kijelenti, hogy a mindenkori temető üzemeltető köteles jelen határozatban foglaltaknak megfelelően végezni a temetőüzemeltetést.

Határidő: azonnal

Felelős: polgármester, Sellye Kommunális Kft. ügyvezető

19./ napirendi pont: TOP-Plusz-1.2.1-21-BA1-2022-00038 azonosító számú, „Sellye város településképfelvezetése” című pályázat kivitelezési munkálataira irányuló vállalkozási szerződés I. számú módosításának megtárgyalása

Nagy Attila polgármester felkérte napirend ismertetésére Hamarics Réka TFO vezetőt.

Hamarics Réka TFO vezető tájékoztatta a jelenlevőket, hogy napirendet a Pénzügyi, Gazdasági és Ügyrendi Bizottság is tárgyalta, azonban akkor még csak az előterjesztés került kiküldésre, a vállalkozási szerződés módosítását jelen ülésen osztották ki képviselők részére, melyet csak a tegnapi napon kaptak meg közbeszerzési szakértőtől. A vállalkozási szerződés módosításába 4 darab változáskezelő van beleemelve, melyből az első három anyagjövahagyás 0.- Ft költséggel. A 4. kiváltási kérelem kandeláber telepítésére vonatkozik, melyet a Hivatal melletti parkolóhoz szükséges telepíteni. Enélkül a sikeres műszaki átadás nem történhet meg. Ez plusz műszaki tartalom, melyet emiatt a pályázatba nem lehet beemelni, és amelynek költsége a 2026. évben fog jelentkezni.

Nagy Attila polgármester megerősítette, hogy ahhoz, hogy a parkolóhoz megkapják a használatba vételi engedélyt muszáj kihelyezni a kandelábert. Próbálták ezt a közvilágítást megoldani úgy, hogy napelemes kandelábert telepítenek, aminek nincsen rákötési költsége. El is fogadták volna, azonban abban az esetben nem lett volna mire telepíteni a kamerát. A pályázat tartalmazza kamera kihelyezését, azt is mindenképpen meg kell oldani. Többször körbejárták a lehetőségeket, és úgy tűnik, hogy csak egy lehetőség maradt, így egy 4 méteres kandeláberre lesz szerelve a lámpatest. Azért is, hogy ne zavarja a templomnak a világítását. Ezt a megoldást tudták csak találni, melynek 2.571.493.- Ft a költsége. Megkérdezte, hogy van-e kérdés a napirendhez?

Kérdés nem érkezett, ezért polgármester javasolta az írásbeli előterjesztésben foglalt határozati javaslattal a vállalkozási szerződés módosítását jóváhagyni, és név szerinti szavazást rendelt el.

A szavazásban a jelenlévő 5 fő képviselő egyenként, név szerint vett részt.

Jelics Ákos	képviselő	igen
Kovácsné Böröcz Anette	alpolgármester	igen
Nagy Attila	polgármester	igen
Tóth László	képviselő	igen
Szecsei Béla	képviselő	igen

Sellye Város Önkormányzat Képviselő-testülete **5 igen szavazattal, tartózkodás, ellenszavazat nélkül** a következő határozatot hozta:

289/2025.(XI.27.) határozata

TOP-Plusz-1.2.1-21-BA1-2022-00038 azonosító számú, „Sellye város településképfel fejlesztése” című pályázat kivitelezési munkálataira irányuló vállalkozási szerződés I. számú módosításának megtárgyalása

1. Sellye Város Önkormányzat Képviselő-testülete úgy határoz, hogy a **TOP-Plusz-1.2.1-21-BA1-2022-00038** kódszámú, pályázat megvalósításához szükséges „Sellye utcaképeinek fejlesztése” tárgyú építési beruházás közbeszerzési eljárás lezárásaként az 3. részkörben, az **Autókar Korlátolt Felelősségű Társasággal (7300 Komló Sikondai Út 57., cégjegyzékszám: 02-09-082820, adószám: 14846032-2-02)** kötött vállalkozási szerződés 1. számú módosítását, az előterjesztéshez csatolt tartalommal elfogadja.

2. A Képviselő- testület felhatalmazza Nagy Attila polgármestert az **Autókar Korlátolt Felelősségű Társasággal (7300 Komló Sikondai Út 57., cégjegyzékszám: 02-09-082820, adószám: 14846032-2-02)** kötött vállalkozási szerződés 1. számú módosításának aláírására.

Határidő: azonnal

Felelős: Nagy Attila polgármester, Kocsis-Matoricz Adrienn projektmenedzser, dr. Mihálka Sándor közbeszerzési szaktanácsadó

Nagy Attila polgármester ezt követően indítványozta, hogy a pályázathoz kapcsolódó önerőt 2.571.493.- Ft összegben fogadják el a 2026. évi költségvetésben történő biztosítással, és szavazást rendelt el.

A szavazásban 5 fő vett részt.

Sellye Város Önkormányzat Képviselő-testülete **5 igen szavazattal, tartózkodás, ellenszavazat nélkül** a következő határozatot hozta:

290/2025.(XI.27.) határozata

***TOP-Plusz-1.2.1-21-BA1-2022-00038* azonosító számú, „Sellye város településkép fejlesztése” című pályázathoz kapcsolódó önerő elfogadása**

Sellye Város Önkormányzat Képviselő-testülete úgy határoz, hogy a **TOP-Plusz-1.2.1-21-BA1-2022-00038** kódszámú, „Sellye város településkép fejlesztése” című pályázat megvalósításához szükséges nettó 2 024 798,- Ft + áfa, azaz bruttó 2 571 493,- Ft összegű önerőt biztosítja a 2026. évi önkormányzati költségvetésben.

Határidő: azonnal

Felelős: Nagy Attila polgármester, Kocsis-Matoricz Adrienn projektmenedzser, dr. Mihálka Sándor közbeszerzési szaktanácsadó

20./ napirendi pont: Ügyfélkérelmek megtárgyalása

- **Baloghné Fábíán Anikó és Balogh Róbert kérelme**

Nagy Attila polgármester a kérelmet ismertette elmondta, hogy Baloghné Fábíán Anikó és Balogh Róbert levélben kereste meg a képviselő-testületet, melyet előzetesen meg is küldtek a képviselők részére. Ezt követően átadta a szót Hamarics Réka TFO vezető részére.

Hamarics Réka TFO vezető tájékoztatta a jelenlévőket, hogy az ingatlan kisvárosias lakóövezetbe van besorolva a Helyi Építési Szabályzat szerint. A szabályzat minden esetben előír kialakítható legkisebb telekszélességet. A kitűzési vázrajzon látszik, hogy a 238 hrsz-ú teleknél 9,62 méter a szélesség, míg szabályzat minimum 16 méter telekszélességet ír elő, tehát jelenleg már nem felel meg az előírásnak. A Helyi Építési Szabályzat mindig egy jövőbe mutató dolog, tehát most ezt már nem lehetne kialakítani. Arra nincs mód és lehetőség jogszerűen, hogy az 50-60 cm-t, amit meg szeretne vásárolni kérelmező, hogy a 237-es hrsz-ú ingatlanhoz telekhatárrendezéssel hozzászélesítsék. Azt szeretne volna kiemelni, hogy régebben a telekhatártól 50-60 cm-es elhagyással építkeztek a csapadékvíz saját telken történő elvezetés miatt. Ingatlan vásárláskor az ingatlan-nyilvántartást, és térkép másolatot meg kell nézni. A 238 hrsz-ú ingatlanon az önkormányzat a rajta lévő épületet jogszerűen lebontotta, volt egy bejelentett örökségvédelmi eljárás, ahol a hatóság engedélyezte ezt, amit a megyei tervtanács jóváhagyása előzött meg. Az ingatlant lebontották, arról egy hatósági bizonyítvány lett kérve, és a földhivatalban letöröltették az épületet, és így jogszerűen beépítetlen területté vált. Egyébként régi alaptérképen és Helyi Építési Szabályzatban is látható pontosan, hogy nem a telekhatáron volt az épület, tehát kérelmezőnek az ingatlan vásárlásakor is látnia kellett volna, hogy nem telekhatáron van az épület, pontos kitűzés nélkül is jól lehetett ezt látni. Az önkormányzat jelen esetben arról dönthet csak, hogy az egész ingatlant felajánlja vételre kérelmezőnek.

Nagy Attila polgármester szerint még arra kell választ adni a megkereséssel kapcsolatban, hogy a kerítés építésére ki kötelezett?

Hamarics Réka TFO vezető elmondta, hogy a Helyi Építési Szabályzatban nem talált arra rendelkezéseket, hogy a kerítés építése kötelező lenne Sellyén. A 280/2024. (IX. 30.) Kormányrendelet azt írja, hogyha Helyi Építési Szabályzat kerítés létesítését kötelezővé teszi, ami tehát itt nincs előírva, akkor az útról nézve a jobb oldali telekhatárt kell keríteni. Abban az esetben, ha oldalhatáron áll, ami jelen esetben így van, akkor a kerítés létesítését elrendelik, nagyon fontos, hogy egy eljárás során kerül ez elrendelésre, hogy mely tulajdonos, kezelő, használó az oldalkerítést azon telekhatáron köteles megépíteni és fenntartani, amelyhez építési hely csatlakozik. Nagyon szigorúan értelmezve a kerítés létesítés nem

kötelező és elrendelés sem állja meg a helyét, vagyis ez a jogszabály helyek alapján nem jelenhető ki, hogy melyik tulajdonosnak kéne a kerítést létesíteni.

Nagy Attila polgármester azt javasolta, hogy kérelemre válaszként fogalmazzák meg, hogy a kért területet értékesíteni nem kívánják a 238-as hrsz-ú ingatlanból, tekintettel arra, hogy a Helyi Építési Szabályzat előírásainak a jelenleg kialakult állapot sem felel meg, ezért a telek szélességnek tovább csökkentése nem megengedett. Jómaga nem javasolná, hogy a beépítetlen területet értékesítésre ajánlják fel kérelmező részére.

Tóth László képviselő azt is javasolja, hogy hívják fel kérelmező figyelmét is, hogy parkolót ott építeni nem fognak.

Nagy Attila polgármester megkérdezte, hogy további vélemény van-e?

További vélemény nem érkezett, ezért polgármester javaslatát szavazásra bocsátotta, és szavazást rendelt el.

A szavazásban 5 fő vett részt.

Sellye Város Önkormányzat Képviselő-testülete **5 igen szavazattal, tartózkodás, ellenszavazat nélkül** a következő határozatot hozta:

291/2025.(XI.27.) határozata

Baloghné Fábíán Anikó és Balogh Róbert kérelmének megtárgyalásáról

Sellye Város Önkormányzat Képviselő-testülete Baloghné Fábíán Anikó és Balogh Róbert Sellye, Kossuth Lajos utca 15. szám alatti lakosok kérelmét megtárgyalta, és úgy határoz, hogy a kérelemben foglalt Sellye 238 helyrajzi számú ingatlanból 71 m² nagyságú területet nem kívánja értesíteni az alábbi okokra tekintettel:

Sellye Város Önkormányzat Képviselő-testületének a helyi építési szabályzatról szóló 6/2024. (III. 7.) önkormányzati rendelete (továbbiakban: Rendelet) a Sellye, 238 helyrajzi számú ingatlant Lk-2 (kisvárosias) övezetbe sorolja. A Rendelet 3. számú melléklete értelmében az LK-2 övezetben a kialakítható legkisebb minimális szélességet 16 m határozza meg, ezen előírásnak a jelenleg kialakult állapot sem felel meg, ezért a telek szélességnek tovább csökkentése nem megengedett.

Sellye Város Önkormányzat Képviselő-testülete a Kérelmező részére a Sellye 238 helyrajzi számú, 1210 m² beépítetlen megnevezésű ingatlant nem kívánja értékesíteni, továbbá parkolót sem kíván létesíteni az ingatlanon.

Határidő: azonnal

Felelős: polgármester

- ***Szociális Háló Egyesület kérelme***

Nagy Attila polgármestert megkereste az egyesület vezetője Brlas Andrea, hogy kérelmét továbbítsa a képviselő-testület felé. A kérelmet a Pénzügyi, Gazdasági és Ügyrendi Bizottság ülésén tárgyalta. Az egyesület működési támogatási vagy egyéb támogatási kérelemmel önkormányzatukhoz még nem fordult. Most olyan helyzetbe került az egyesület, hogy több beruházás is folyamatban van, és erőforrásaik végére értek, azonban a beruházásokat szeretnék befejezni, illetve a működéshez is szükséges a segítség. Jómaga javasolja a testületnek megfontolni, és támogatni az igényt. Komoly összeg ez, de az egyesület is nagyon komoly szolgáltatást lát el a település számára.

Horváth Nóra pénzügyi osztályvezető elmondta, hogy a bizottság ülésén úgy támogatta az igényt, hogy a kérelemben a kivitelezés végének 2026. január 31. napja van megjelölve, de a bizottság a kérelmet úgy fogadta el, hogy támogatási megállapodásban 2025. december 31. napjáig kérte a befejezést, és eddig a napig szóló számlát tudnak befogadni is.

Nagy Attila polgármester javasolja erről tájékoztatni kérelmezőt, és így elfogadni a kérelmet 2.500.000.-Ft-os támogatással.

Megkérdezte, hogy van-e más javaslat?

Más javaslat nem érkezett, ezért javasolta 2.500.000,- Ft összegű felhalmozási célú vissza nem térítendő támogatás biztosítását jóváhagyni, és szavazást rendelt el.

A szavazásban 5 fő vett részt.

Sellye Város Önkormányzat Képviselő-testülete **5 igen szavazattal, tartózkodás, ellenszavazat nélkül** a következő határozatot hozta:

292/2025.(XI.27.) határozata
a Szociális Háló Egyesület
támogatási kérelméről

1. Sellye Város Önkormányzat Képviselő-testülete a **Szociális Háló Egyesület** (székhely: 7960 Sellye, Batthyány u. 4.) részére 2.500.000,- Ft összegű felhalmozási célú vissza nem térítendő támogatás biztosítását jóváhagyja, a mellékelt együttműködési megállapodásban foglalt feltételekkel.
2. Az előterjesztéshez mellékelt Támogatási megállapodás aláírására Képviselő-testület felhatalmazza a polgármestert.
3. A támogatás forrását a Képviselő-testület az Önkormányzat **2025. évi költségvetésében a tartalék terhére** biztosítja.

Határidő: 2025.12.10.

Felelős: polgármester, jegyző, pénzügyi osztályvezető

21./ napirendi pont: Polgármester beszámolója a két ülés között végzett tevékenységéről, az átruházott hatáskörben hozott határozatokról

Nagy Attila polgármester szeretne volna napirend keretében tájékoztatni a képviselő-testületet, hogy Lipik városával, horvátországi fürdővárossal közösen benyújtott pályázat támogatást nyert arra, hogy a termálvizük hasznosításának tervezését együtt valósítsák meg.

Köszöni a támogatást, és egyben gratulál is a képviselő-testületnek. Ez azt jelenti, hogy határon túl is elkezdik az együttműködést, és látogatást fognak tenni Lipik városába, hogy megnézzék, hogy ott hogyan fejlesztik a fürdőt, mennyit jelent egy város életében egy ilyen fejlesztés. Reméli, hogy jó tapasztalatokat fognak gyűjteni, és jó eredménnyel tervezik meg a termálvíz hasznosítását. Ezt már jó ideje szeretne volna megtenni az önkormányzat, és abban a pillanatban megtakarítást fog jelenteni, ha megvalósul.

Beszámolójában egyebet nem kívánt előadni, megkérdezte, hogy van-e kérdés?

Miután kérdés nem érkezett, polgármester kérte a beszámoló jóváhagyását, és szavazást rendelt el.

A szavazásban 5 fő vett részt.

Sellye Város Önkormányzat Képviselő-testülete **5 igen szavazattal, tartózkodás, ellenszavazat nélkül** a következő határozatot hozta:

293/2025.(XI.27.) határozata
polgármester beszámolójának jóváhagyása

Sellye Város Önkormányzat Képviselő-testülete az írásbeli előterjesztés szerint elfogadja polgármester beszámolóját a lejárt határidejű határozatok végrehajtásáról, valamint a két ülés közötti közbeeső eseményekről szóló beszámolóját a szóbeli kiegészítés szerint jóváhagyja.

Határidő: azonnal

Felelős: Nagy Attila polgármester

*22./ napirendi pont: **Interpelláció***

Nagy Attila polgármester elmondta, hogy az ülést megelőzően interpellációs igény nem érkezett, megkérdezte, hogy kívánnak-e az ülésen interpellálni?

Napirend keretében interpelláció nem érkezett, ezért a képviselő- testület a napirendet alakszerű határozat meghozatala nélkül lezárta.

*23./ napirendi pont: **Aktuális kérdések***

Nagy Attila polgármester kérte, hogy napirend keretén belül hozzanak döntést több dolog tekintetében is. Szeretné a testület támogatását kérni az önkormányzati dolgozók jutalmazására a bérmaradványon felül 100.000.- Ft-os keretösszeget biztosítására. Elég feszített éven vannak túl, és azt gondolja, hogy méltányolható ez a teljesítmény. Azt gondolja, hogy a keretösszeg biztosítása nem fog fennakadást okozni költségvetésükben.

Tóth László képviselő szerint ez nem kérdés, támogatni javasolta.

Nagy Attila polgármester miután más hozzászólás nem érkezett, javasolt az az önkormányzati dolgozók jutalmazására a bérmaradványon felül 100.000.- Ft keretösszeget biztosítani a tartalékkeret terhére, és szavazást rendelt el.

A szavazásban 5 fő vett részt.

Sellye Város Önkormányzat Képviselő-testülete **5 igen szavazattal, tartózkodás, ellenszavazat nélkül** a következő határozatot hozta:

294/2025.(XI.27.) határozata
önkormányzati dolgozók jutalmazásáról

Sellye Város Önkormányzat Képviselő-testülete úgy határoz, hogy az önkormányzati dolgozók jutalmazására a bérmaradványon felül 100.000.- Ft keretösszeget biztosít a 2025. évi tartalékkeret terhére.

Határidő: azonnal

Felelős: polgármester

Nagy Attila polgármester elmondta, hogy a Batthyány utcai régi művelődési ház bútorbeszerzésére terveztek be összeget, amit nem költöttek el, ezt a maradványt szeretnék átcsoportosítani informatikai eszköz vásárlására. 459.300.- Ft-ot szeretnének laptop vásárlásra fordítani, melyet új pályázati munkatárs használna, ezen felelül javasolta további 300.000.- Ft keretösszeg jóváhagyását szoftveres számítógép beszerzésére jóváhagyni, melyet az önkormányzat munkatársa, Kocsis Tibor használhatna.

Megkérdezte, hogy van-e más vélemény?

Miután más javaslat nem érkezett, polgármester a régi művelődési ház bútorbeszerzésére tervezett 3.000.000.- Ft-ból informatikai eszköz vásárlásra 795.300.- Ft-ot átcsoportosítását javasolta, és szavazást rendelt el.

A szavazásban 5 fő vett részt.

Sellye Város Önkormányzat Képviselő-testülete **5 igen szavazattal, tartózkodás, ellenszavazat nélkül** a következő határozatot hozta:

295/2025.(XI.27.) határozata
informatikai eszközök beszerzése

Sellye Város Önkormányzat Képviselő-testülete a régi művelődési ház bútorbeszerzésére tervezett 3.000.000.- Ft-ból informatikai eszköz vásárlásra 795.300.- Ft-ot csoportosít át.

Határidő: azonnal

Felelős: polgármester

Nagy Attila polgármester megkérdezte, hogy napirenden belül van-e további kérdés, észrevétel?

Napirenden belül más észrevétel nem érkezett, ezért a képviselő-testület a napirendet lezárta.

Nagy Attila polgármester megállapította, hogy a képviselő- testület a nyilvános ülés napirendi pontjait megtárgyalta, a szükséges határozatokat meghozta, ezért a nyilvános ülést bezárta, és zárt ülés tartását rendelte el.

dr. Nóránt Tímea
jegyző

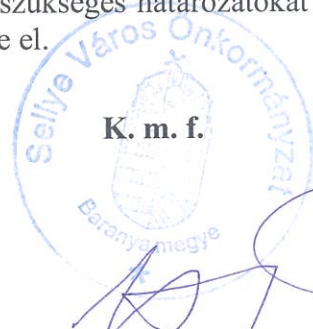

Jelics Ákos
jegyzőkönyv hitelesítő

Nagy Attila
polgármester

7960 Sellye, Dózsa György u. 1.
Tel./fax: 73/580-900

JELLENLÉTI ÍV

Sellye Város Önkormányzat Képviselő-testületének
2025. november 27-én tartandó
rendes nyilvános üléséről

Sellye Város Önkormányzat

- 1./ Nagy Attila polgármester
- 2./ Dr. Kópicz Gergely képviselő
- 3./ Jelics Ákos képviselő
- 4./ Kovács Csaba képviselő
- 5./ Kovácsné Böröcz Anette alpolgármester
- 6./ Szecei Béla képviselő
- 7./ Tóth László képviselő

dr. Nóránt Tímea
jegyző

Beák Laura
aljegyző

Hoffmann Péterné
HO vezető

Horváth Nóra
pénzügyi osztályvezető

Hamarics Réka
TFO vezető

Fenyősiné Szkrájsics Gabriella
SKÖH Drávafoki Kirendeltség kirendeltségvezetője

dr. Horváth Zoltán
Baranya vármegye főispánja



Kovácsné Böröcz Anette
Szecei Béla
Tóth László

dr. Nóránt Tímea

Horváth Nóra

Hoffmann Péterné



dr. Tihanyi Levente
Sellyei Járási Hivatal hivatalvezető



Patkó László
Sellye Kommunális Kft. ügyvezető igazgató

Dr. Springó Zsolt
Ormánság Egészségügyi Központ intézményvezető

Patkó Annamária
Ormánság Egészségügyi Központ foglalkozásvezető

Szekeresné Spang Livia
Sellye Család- és Gyermekjóléti Központ intézményvezető

Kudar Mónika
Ormánsági Tücsök Óvoda, Bölcsőde és Konyha intézményvezető

Nebucz-Balog Barbara
jegyzőkönyvvezető

Nebucz-Balog Barbara



**Sellye Város
Polgármesterétől**

7960 **Sellye**, Dózsa György u. 1.

Tel./fax: 73/580-900

E-mail: hivatal@sellye.hu

MEGHÍVÓ

Sellye Város Önkormányzat Képviselő-testülete

2025. november 27-én (csütörtök)

De. 8:30 órai kezdettel

rendes nyilvános ülést tart a

Sellyei Közös Önkormányzati Hivatal

emeleti nagytermében

(7960 Sellye, Dózsa Gy. u. 1.)

melyre tisztelettel meghívom.

N A P I R E N D :

1./ TOP-Plusz-3.3.2-21-BA1-2022-00010 azonosító számú, „A Sellyei Egészségügyi Központ fejlesztése” című pályázat kivitelezési munkálataira irányuló vállalkozási szerződés II. számú módosításának megtárgyalása

Előterjesztő: Nagy Attila polgármester

2./ E.ON Dél-dunántúli Áramhálózati Zrt.- vel kötendő együttműködési megállapodás jóváhagyása (közterületi kamerák elhelyezéséhez kapcsolódóan)

Előterjesztő: Nagy Attila polgármester

3./ Versenyképes Járások Programra 4073277392 iratazonosítószámú Támogatói okirat tudomásul vétele

Előterjesztő: Nagy Attila polgármester

4./ A temetőkről és a temetkezésről szóló 23/2013 (XII.18.) számú önkormányzati rendelet módosításának megtárgyalása

Előterjesztő: Nagy Attila polgármester

5./ Sellye Város Önkormányzat tulajdonában lévő lakások és a nem lakás céljára szolgáló helyiségek bérbeadásáról szóló 104/2023 (VI.28.) számú határozat módosításának megtárgyalása

Előterjesztő: Nagy Attila polgármester

6./ A helyi termelői piac létesítéséről, működési rendjéről és üzemeltetéséről szóló 9/2020 (VII.27.) számú önkormányzati rendelet módosításának megtárgyalása

Előterjesztő: Nagy Attila polgármester

7./ Rendeletalkotás a helyi iparüzési adóról szóló 13/2015. (IX.21.) számú önkormányzati rendelet módosításáról

Előterjesztő: Nagy Attila polgármester

8./ A kommunális adóról szóló 14/2015.(IX.21.) számú önkormányzati rendelet felülvizsgálata

Előterjesztő: Nagy Attila polgármester

9./ Az idegenforgalmi adóról szóló 12/2015.(IX.21.) számú önkormányzati rendelet felülvizsgálata

Előterjesztő: Nagy Attila polgármester

10./ Bérleti díjak felülvizsgálatáról

Előterjesztő: Nagy Attila polgármester

11./ Haszonbérleti szerződések megtárgyalása (Petkó Péter, Petkó Miklós)

Előterjesztő: Nagy Attila polgármester

12./ Tájékoztatás a 2026. évi szennyvízszippantási szolgáltatási díjakról

Előterjesztő: Nagy Attila polgármester

13./ A Horvát Nemzetiségi Önkormányzat Sellye, valamint a Sellye Roma Nemzetiségi Önkormányzattal kötött együttműködési megállapodás - közigazgatási szerződés-felülvizsgálata

Előterjesztő: Nagy Attila polgármester

14./ Sellye Város Önkormányzat 2026. évi belső ellenőrzési tervének megtárgyalása

Előterjesztő: Nagy Attila polgármester

15./ Sellye Városi Termálfürdő üzemeltetéséhez, szolgáltatásainak minőségi javításához kapcsolódó 2025. évi munkálatok megtárgyalása

Előterjesztő: Nagy Attila polgármester

16./ Sellye Városi Termálfürdő fejlesztéséhez kapcsolódó tervanyagok megtárgyalása

Előterjesztő: Nagy Attila polgármester

17./ Ügyfélkérelmek megtárgyalása

Előterjesztő: Nagy Attila polgármester

- *Balogh Fábián Anikó és Balogh Róbert kérelme*
- *Szociális Háló Egyesület kérelme*

18./ Polgármester beszámolója a két ülés között végzett tevékenységéről, az átruházott hatáskörben hozott határozatokról

Előterjesztő: Nagy Attila polgármester

19./ Interpelláció

20./ Aktuális kérdések

ZÁRT NAPIREND:

21./ Szociális célú tűzifa támogatás iránti kérelem elutasítása elleni fellebbezés megtárgyalása

Előterjesztő: Nagy Attila polgármester

A napirendi pontokhoz tartozó előterjesztések a képviselőknek elektronikus formában kerülnek megküldésre. A tanácskozási joggal résztvevők és egyéb érdekeltek részére a meghívó és az őket érintő előterjesztés kézbesíthető; a részükre kézbesítésre nem kerülő előterjesztéseket az ülést megelőző 3 napon belül, illetve az ülés napján délelőtt a Sellyei Közös Önkormányzati Hivatalban megtekinthetik.

Sellye, 2025. november 21.



**Nagy Attila
polgármester**



ELŐTERJESZTÉS

Sellye Város Önkormányzat Képviselő – testületének

2025. november 27-i

rendes/rendkívüli testületi ülésére

Napirendi pont sorszáma:	1. napirend
Tárgy:	TOP-Plusz-3.3.2-21-BA1-2022-00010 azonosító számú, „A Sellyei Egészségügyi Központ fejlesztése” című pályázat kivitelezési munkálataira irányuló vállalkozási szerződés II. számú módosításának megtárgyalása
Előterjesztő:	Nagy Attila, polgármester
Előterjesztést készítette:	Kocsis-Matoricz Adrienn, projektmenedzser
Előterjesztésnek költségvetési vonzata:	nincs/ <u>van</u>
Projekt felelős az előterjesztést látta: Kocsis-Matoricz Adrienn projektmenedzser	<u>fedezet tárgyi pályázatból biztosított/</u> <i>fedezet éves költségvetésben részben biztosított / költségvetés módosításával biztosított / nem biztosított / költségvetési forrást nem igényel</i> Jogszabályi, pályázati szabályoknak: <i>megfelel/nem felel meg</i>
Előterjesztés tartalmát polgármester jóváhagyta: Nagy Attila polgármester	igen/nem
Döntési forma:	rendelet/ <u>határozat</u> (normatív, hatósági, egyéb)/polgármesteri döntés
A döntéshez szükséges többség:	egyszerű/minősített/ <u>név szerinti</u>

Tisztelt Képviselő-testület!

A 36/2022. (III.10.) számú KT határozatával jóváhagyta „Az Ormánság Egészségéért” Nonprofit Kft.-nek a TOP-Plusz-3.3.2-21 „Helyi egészségügyi és szociális infrastruktúra fejlesztése” című pályázati felhívásra támogatási kérelem benyújtását.

A 196/2024. (IX.26.) számú KT határozattal pedig, döntöttek a *TOP-Plusz-3.3.2-21-BA1-2022-00010* kódszámú *A Sellyei Egészségügyi Központ fejlesztése című pályázat megvalósításához szükséges építési beruházás folyamatba épített közbeszerzésének elindításáról.*

A 114/2025 (IV.29.) számú KT határozattal pedig lezárásra került a közbeszerzési eljárás, a vállalkozási szerződést 2025. május 16. napjával a felek aláírták. A munkaterület átadásának napja 2025. június 05. A kivitelezési munkálatok megkezdődtek és ütemszerűen haladnak. Az építető, a vállalkozó és a műszaki ellenőrök részvételével a munkafolyamatok előre haladásáról, felmerülő kérdések tisztázásáról minden héten kooperáció kerül megtartásra.

A Képviselő-testület 194/2025 (VII.29.) számú KT határozatával jóváhagyta a vállalkozási szerződés I. számú módosítását, melynek keretén belül az eredetileg kiírt napelem panel típusa és lámpatestek típusai kerültek módosításra. Ezen változtatások többletköltséget nem generáltak, az új termékek műszakilag egyenértékűek a betervezetekkel. A közbeszerzési szakértő és a projektmenedzsmenst szervezet a szerződésmódosításhoz szükséges utóellenőrzést lefolytatta melynek eredményeképpen 2025.10.22. napján kiállításra került a támogató tartalmú tanúsítvány. A Közreműködő Szervezet részéről pedig az ezeket a módosításokat tartalmazó módosítási igény is elfogadásra került. Így az I. számú szerződésmódosítás teljeskörű ellenőrzése pozitív bírálattal lezárult.

A vállalkozó a kivitelezési munkálatok elvégzése során 2 darab kiváltási kérelmet nyújtott be az alábbi tartalmakkal:

Sorszám	Eredeti tartalom	Módosított tartalom	Módosítási kategória	Költségvonzat Bruttó (Ft)	Felmerülő költség fedezete	Tervező/Műszaki ellenőr jóváhagyta
3. számú kiváltás	QNET Pro beteghívó rendszer	FÓNIX Pro beteghívó rendszer	anyagjövahagyás	0 Ft	Nincs felmerülő költség	Igen/Igen
4. számú kiváltás	A fizikoterápiás rész öltözőblokkjában a fűtés mennyezetfűtéssel van megoldva az eredeti megvalósulási tervek szerint	A dolgozói öltöző fűtésének megoldása elektromos panelradiátorral	pótmunka	816 515 Ft	Tervezeten pályázati forrás	Igen/Igen
5. számú kiváltás	A fizikoterápiás részen a szakemberek által használni kívánt gépek, berendezések az erősáramú hálózatra való rákötése	A fizikoterápiás részen a szakemberek által használni kívánt gépek, berendezések a szünetmentes hálózatra való rákötése	pótmunka	4 747 208 Ft	Tervezeten pályázati forrás	Igen/Igen
6. számú kiváltás	B24-es konszignáció szerinti műszaki tartalom: alumínium karokkal, koszorúra szerelt szerkezet (írodablokknál elhelyezett felülvilágító árnyékolása)	„6. Kiváltó szerkezet” szerinti műszaki tartalom: drótköteleken futó szerkezet	anyagjövahagyás	0 Ft	Nincs felmerülő költség	Igen/Igen
7. számú kiváltás	A hőszivattyú az épület DK-i sarkában, a gépészeti tér közelében kerül elhelyezésre. A hőszivattyútól a vezeték a külső homlokzati falon halad a gépészterig. Az épület külső homlokzatán haladó vezeték acélcső, a hőszivattyús primér rendszer glykolos fagyálló vízzel kerül feltöltésre. A gépészterben a meglévő leválasztó hőcserélőt használjuk fel a glykolos ill a belső rendszer leválasztásra. A folyadékűtős hőszivattyú nem rendelkezik szivattyúval, ezért egy külön szivattyú is kiírásra került. A leválasztó hőcserélő után, a rendszer visszakötésre kerül a meglévő hálózatra, az alsó kikötésre kerülő hőszivattyú utáni vezetékpontra.	Új méretezett lemezes hőcserélő (leválasztó hőcserélő) beépítése	pótmunka	3 377 547 Ft	Tervezeten pályázati forrás	Igen/Igen
8. számú kiváltás	A Multifunkciós rendelő 2 nevű helyiségbe az eredeti tervek szerint 2 db Velux fénycsatorna kerül beépítésre, amik a természetes fény bejutását biztosítják	A Multifunkciós rendelő 1 és 2 között kialakítandó, módosított konszignáció szerinti szerkezet biztosítja a természetes fény bejutását	anyagjövahagyás	0 Ft	Nincs felmerülő költség	Igen/Igen

3. számú kiváltási kérelemnek kivitelező általi indoklása:

Az ügyfél Sellye Egészségügyi Központ a Béker-Soft Informatikai Kft. FŐNIX integrált egészségügyi rendszerét használja a munkavégzésének dokumentálására és elszámolására. A tervezett beteghívó rendszer a QNET, amely nem integrált a fenti rendszerbe (két informatikai fejlesztő cég két egyedi termékéről van szó). A megvalósítás kapcsán a két gyártó QNET International Kft. és Béker-Soft Informatikai Kft. a tervezés óta eltelt rendszerfejlesztések okán nem tudja szavatolni, hogy a letelepítésre kerülő QNET beteghívó rendszer együttműködik a meglévő FŐNIX rendszerben. A megvalósítást követően két egymással nem integrált rendszert kapunk, amely a személyzet munkáját megnehezíti, két felületen kell elvégezni az adminisztrációt. Ez a felhasználói oldalról nem fogadható el.

4. számú kiváltási kérelemnek kivitelező általi indoklása:

A bontások során került feltárássra, hogy az eredeti megvalósulási tervekkel ellentétben a fűtés falfűtéssel került kialakításra az érintett blokkban, ami a mostani tervek szerinti nyílásbontással megszűnik. Tervezői javaslatra elektromos panelradiátor telepítésével kerül megoldásra a fűtés a dolgozói öltözőben.

5. számú kiváltási kérelemnek kivitelező általi indoklása:

Az utóbbi időben az áramingadozások, rövid áramkimaradások száma megnövekedett. A fizioterápiás részen az orvostechnológiai gépek, berendezések érzékenyek ezen áramingadozásokra, kimaradásokra, ezért szükséges a meglévő szünetmentes hálózatra rákötni, így elkerülve és megelőzve a tönkremenetelüket és az esetleges adatvesztéseket.

6. számú kiváltási kérelemnek kivitelező általi indoklása:

Mivel az érintett felülvilágítót gipszkarton falak határolják körbe, a B24-es konszignáció szerinti szerkezet rögzítési módja nem megfelelő, nem kivitelezhető, a kiváltásra ajánlott szerkezeté lehetséges.

7. számú kiváltási kérelemnek kivitelező általi indoklása:

Az új hőszivattyú beüzemeléskor észleltük, hogy a felhasználni kívánt, gépészterben meglévő leválasztó hőcserélő nem ad át hőt a primer és szekunder oldal között, nincs áramlás a hőcserélőn keresztül.

8. számú kiváltási kérelemnek kivitelező általi indoklása:

A bontások során került feltárássra, hogy a Multifunkciós rendelő 2 nevű helyiségben az eredeti megvalósulási tervekhez képest mennyezetfűtés került kialakításra falfűtés helyett, így a fénycsatorna beépítése nem lehetséges, Tervezői felülvizsgálatra a módosított konszignáció szerinti műszaki tartalom kerül kialakításra, ami biztosítja a helyiségbe a természetes fény bejutását.

A 3-8. számú kiváltási kérelmek a kiviteli tervdokumentációt készítő tervezőkkel, a pályázat műszaki ellenőreivel és a közbeszerzési és jogi tanácsadóval is leegyeztetésre kerültek. Az említett szakemberek a kivitelező által kért módosításokat jóváhagyták. Tekintettel arra, hogy a vállalkozási szerződés 2025. május 12. napját követően (2025. május 16. napon) került aláírásra, így a költségnövekménnyel járó szerződésmódosításokat még aláírás előtt költségellenőrzésre szükséges felküldeni az Építési és Közlekedési Minisztériumhoz, eleget téve ezzel a 98/2025 (V.12.) számú

kormányrendeletnek. A szerződésmódosítás aláírását követően benyújtásra kerülnek a szükséges dokumentumok a Közbeszerzési Hatóság felé. Ez azt jelenti, hogy jelen pillanatban a fent jelzett változtatások sem a közbeszerzési hatóság, sem pedig a pályázatunk megvalósítását ellenőrző szerv felé még nem került benyújtásra, erre csak a szerződésmódosítás aláírását követően van lehetőségünk, ezen változtatások átvezetésének ez a hivatalos sorrendi menete. Arra nincs lehetőségünk, hogy a kivitelezési munkálatokat leállítsuk és csak azt követően folytassuk, hogy az ellenőrző szervek jóváhagyásukat megküldjék, mert ez akár több hónapot is igénybe vehet.

A módosítások költségvonzata összesen nettó 7 040 370,- Ft + áfa, azaz bruttó 8 941 270,- Ft. Alapvetően a pótmunkával érintett tevékenységek a pályázatban elszámolhatóak, amennyiben pozitív elbírálásban részesül a 2. számú szerződésmódosítás. A kivitelezési határidő 2025. december 05. napjáról 2026. január 15. napjára módosul, tekintettel az 5. és 7. számú változáskezelő mellékleteként elkészített módosított ütemtervre.

A 98/2025. (V.12.) számú kormányrendelet alapján a 2. számú szerződésmódosítás és mellékletei költségellenőrzésre felküldésre kerülnek az Építési és Közlekedési Minisztérium részére, melynek visszajelzését követően kerülhetne csak sor a szerződésmódosítás aláírására, de ezt az előírt sorrendiséget abban az esetben mindenképpen módosítani szükséges, amennyiben a kivitelező jelenleg hatályos szerződésében szereplő teljesítési határidőig nem érkezik reagálás a minisztérium részéről. Amennyiben nem kerül aláírásra a 2. számú szerződésmódosítás 2025. december 05. napjáig, úgy a vállalkozó teljesítési határideje nem tolódik ki, a pótmunkával és anyagjövőhagyással érintett műszaki tartalmak nem valósíthatóak meg (pályázatban semmiképp sem számolhatóak el).

A 3-8. számú változáskezelők nagy terjedelmükre való tekintettel nem kerültek az előterjesztés mellékleteként kiküldésre. Azok megtekinthetők a rendkívüli testületi ülésen.

Melléklet:

- *Vállalkozási szerződés 2. számú módosítása*

Kérem a Képviselő-testületet, hogy az előterjesztés megvitatását követően az alábbi határozati javaslatokat elfogadni szíveskedjen.

A szavazásban a jelenlévő 7 fő képviselő egyenként, név szerint vett részt.

Nagy Attila	polgármester	igen/nem
Kovácsné Böröcz Anette	alpolgármester	igen/nem
Dr. Kópicz Gergely	képviselő	igen/nem
Tóth László	képviselő	igen/nem
Kovács Csaba	képviselő	igen/nem
Jelics Ákos	képviselő	igen/nem
Szecsei Béla	képviselő	igen/nem

Sellye Város Önkormányzat Képviselő- testülete igen szavazattal, tartózkodás, ellenszavazat nélkül a következő határozatot hozta:

Határozati javaslat:

TOP-Plusz-3.3.2-21-BA1-2022-00010 azonosító számú, „A Sellyei Egészségügyi Központ fejlesztése” című pályázat kivitelezési munkálataira irányuló vállalkozási szerződés II. számú módosításának megtárgyalása

1. Sellye Város Önkormányzat Képviselő-testülete úgy határoz, hogy a **TOP-Plusz-3.3.2-21-BA1-2022-00010** kódszámú, pályázat megvalósításához szükséges „**Sellyei Egészségügyi Központ Fejlesztése**” tárgyú építés beruházás közbeszerzési eljárása lezárásaként **Arkeus Korlátolt Felelősségű Társaság** az (7800 Sikkósi Kültérület 0396/1/A; adószám: 25450251202) kötött vállalkozási szerződés 2. számú módosítását, az előterjesztéshez csatolt tartalommal elfogadja.
2. A képviselő-testület felhatalmazza dr. Springó Zsolt intézményvezetőt a vállalkozási szerződés 2. számú módosításának aláírására.

Határidő: azonnal

- Felelős: polgármester, Kocsis-Matoricz Adrienn projektmenedzser, közbeszerzési szaktanácsadó-jogi és közbeszerzési szakértő

VÁLLALKOZÁSI SZERZŐDÉS

2. SZÁMÚ MÓDOSÍTÁSA

Mely létrejött az alábbi napon és helyen a Megrendelő és Vállalkozó között:

Megrendelő:

Neve: Ormánság Egészségügyi Központ
Címe: 7960 Sellye, Bodonyi Nándor utca 1/A.
Adószám: 15849564-1-02
Bankszámlaszáma: 10024003-00005797-02020013
Képviseli: dr. Springó Zsolt

Vállalkozó:

Cégnév/név: ARKEUS Kft.
Székhely/lakhely: 7800 Siklós, Külterület hrsz. 0396/1/A
Adószáma: 25450251-2-02
Cégjegyzékszám: 02-09-081954
Bankszámla száma: 11731018-21462762-00000000
Képviseli: Szilágyi Andrea, ügyvezető

Megrendelő és a Vállalkozó együttesen, mint **Felek** - között az alulírott napon és helyen az alábbi feltételek szerint:

I. ELŐZMÉNYEK

- 1.1. Felek előzményként rögzítik, hogy a Megrendelő a Közbeszerzésekről szóló 2015. évi CXLI. törvény (a továbbiakban: Kbt.) Harmadik rész 112. § (1) bekezdés b) pontja alapján, EKR001893212023 azonosítószámon nyílt (hirdetménnyel induló) közbeszerzési eljárást folytatott le „**Sellyei Egészségügyi Központ Fejlesztése**” tárgyban.
- 1.2. A közbeszerzési eljárás lezáró aktusaként az „Összegezés az eljárás eredményéről” megnevezésű dokumentumban a Megrendelő a Vállalkozót nevezte meg, mint nyertes ajánlattevőt. Ennek megfelelően a Felek 2025. május 16. napján szerződést (a továbbiakban: Szerződés) kötöttek egymással.
- 1.3. A szerződésben foglalt ellenszolgáltatás finanszírozása a TOP-Plusz-3.3.2-21-BA1-2022-00010 azonosítószámú „**A Sellyei Egészségügyi Központ Fejlesztése**” című pályázatból történik.
- 1.4. A Felek rögzítik, hogy a 1.2. pontban megkötött szerződésüket 2025 július 30. napján egy alkalommal módosították (továbbiakban 1. sz. szerződés módosítás).
- 1.5. Az alábbiakban kifejtett indokok alapján a megkötött – és korábban módosított - Szerződés 2. sz. módosítása vált szükségessé.

JOGI/KÖZBESZERZÉSI FELÜLVIZSGÁLAT

2. A Felek rögzítik, hogy az lenti bekezdésekben meghatározott pótmunkák elvégzése vált szükségessé (melyek érinti a kivitelezés teljesítési határidejét is), az alábbiak szerint:

A kivitelezés helyszínén a fizioterápiás rész (továbbiakban: részleg) öltözőblokkjában a fűtés mennyezetfűtéssel van megoldva az eredeti megvalósulási tervek szerint. A kivitelezés során elvégzett bontások alkalmával került feltárásra, hogy az eredeti megvalósulási tervekkel ellentétben a fűtés falfűtéssel került kialakításra, az érintett blokkban, ami nyílásbontással megszüntetésre kerül, így pótmunka keretében a fűtés biztosítása az eredeti tervekhez képest elektromos panelradiátor telepítésével kerül megoldásra dolgozó öltözőben. (falfűtést alátámasztó dokumentumok - 1. sz. melléklet)

A fizioterápiás részen az eredeti megvalósulási tervek szerint az ott dolgozó szakemberek által használni kívánt gépek, berendezések az erősáramú hálózatra lettek volna rákötve. Az utóbbi időben az áramingadozások, rövid áramkimaradások száma megnövekedett. A részlegben használni kívánt az orvostechnológiai gépek, berendezések érzékenyek ezen áramingadozásokra, kimaradásokra, így az áramingadozás okozta károk, gépek tönkremenetele illetve az esetleges adatvesztések elkerülése érdekében szükséges ezen gépeknek az erősáramú hálózatra történő rákötés helyett pótmunka keretében a már meglévő szünetmentes hálózathoz csatlakoztatni (szünetmentes tápegységre rákötést alátámasztó dokumentumok - 2. sz. melléklet).

Az eredeti megvalósulási terv szerint a kivitelezés szerinti épület dél-keleti sarkában került elhelyezésére hőszivattyú a gépészeti tér közlében. A hőszivattyú beüzemeléskor került észlelésre, hogy a felhasználni kívánt, gépészterben meglévő leválasztó hőcserélő nem ad át hőt a primer és szekunder oldal között, nincs áramlás a hőcserélőn keresztül, így az új hőszivattyú nem működik megfelelően, melynek kiküszöböléséhez pótmunka elvégzése keretében szükséges lemezes hőcserélő (leválasztó hőcserélő) beépítése (hőcserélő beépítését alátámasztó dokumentumok - 3. sz. melléklet).

3. A Felek rögzítik, hogy az alábbi anyagkiváltások elvégzése vált szükségessé tekintettel az alábbiakban foglaltakra, azzal, hogy ezen anyagkiváltások árváltozással nem járnak:

Megrendelő a Béker-Soft Informatikai Kft. FŐNIX integrált egészségügyi rendszerét használja a munkavégzésének dokumentálására és elszámolására. A tervezett beteghívó rendszer a QNET, amely nem integrált a fenti rendszerbe (két informatikai fejlesztő cég két egyedi termékéről van szó). A megvalósítás kapcsán a két gyártó QNET International Kft. és Béker-Soft Informatikai Kft. a tervezés óta eltelt rendszerfejlesztések okán nem tudja szavatolni, hogy a letelepítésre kerülő QNET beteghívó rendszer együttműködik a meglévő FŐNIX rendszerben. A megvalósítást követően két egymással nem integrált rendszert kapunk, amely a személyzet munkáját megnehezíti, két felületen kell elvégezni az adminisztrációt. Ezen okból kifolyólag QNET Pro beteghívó rendszer helyett FŐNIX Pro beteghívó rendszer bevezetése válna szükségessé. A Felek rögzítik, hogy a helyettesítő termékként használandó FŐNIX Pro beteghívó rendszer műszakilag azonos az eredetileg tervezett QNET Pro beteghívó rendszerrel (betegirányító rendszer egyenértékűségét alátámasztó dokumentumok - 4. sz. melléklet).

A felülvilágító árnyékolása tekintetében a B24-es konszignáció szerinti műszaki tartalomban rögzített „alumínium karokkal, koszorúra szerelt szerkezet” műszaki megoldásának a kiváltása vált indokolttá, tekintettel arra, hogy az érintett felülvilágítót gipszkarton falak határolják körbe, így a B24-es konszignáció szerinti szerkezet rögzítési módja nem megfelelő, az nem kivitelezhető. Az eredeti tartalomban szereplő műszaki szerkezet helyett drótköteleken futó szerkezet kerülne kivitelezésre. A kiváltó szerkezet műszaki szempontból egyenértékű a B24-es konszignációban meghatározott műszaki tartalommal (felülvilágító árnyékolásának az egyenértékűségét alátámasztó dokumentumok - 5. sz. melléklet).

A multifunkciós rendelők bevilágítása esetében a bontások során került feltárásra, hogy a rendelő 2 nevű helyiségben az eredeti megvalósulási tervekhez képest mennyezetfűtés került kialakításra falfűtés helyett, így az eredetileg tervezett 2 db Velux fénycsatorna – melyek a természetes fény bejutását biztosítják – beépítése nem lehetséges. Szükségessé válik a konszignáció módosítása, melynek keretében a rendelő 1 és 2 között kialakításra kerülő szerkezet tudja biztosítani a természetes fény bejutását a helyiségekbe (multifunkciós rendelők bevilágításának az egyenértékűségét alátámasztó dokumentumok - 6. sz. melléklet.

4. A fenti indokok előrevetítését követően a Felek jelen szerződésmódosítást egyrészt a Kbt. 141. § (2) bekezdésében foglaltakra, valamint a Kbt. 141.§ (6) bekezdésre alapozva kívánják módosítani.

A Felek rögzítik, hogy a kivitelezés során felmerülő pótmunkákra a Kbt. 141. § (2) bekezdése szerinti rendelkezést kívánják alkalmazni:

„(2) A szerződés – a (4) vagy (6) bekezdésben foglalt feltételek vizsgálata nélkül – új közbeszerzési eljárás lefolytatása nélkül módosítható, ha a módosítás eredményeként az ellenérték növekedése – vagy több módosítás esetén azok nettó összértéke – nem éri el az alábbi értékek egyikét sem

a) az uniós értékhatárt elérő értékű eredeti szerződés esetén az uniós értékhatárt;

*b) szolgáltatás, árubeszerzés és építési vagy szolgáltatási koncesszió esetén az eredeti szerződés értékének 10%-át, **építési beruházás esetén az eredeti szerződéses érték 15%-át;** valamint **a módosítás nem változtatja meg a szerződés általános jellegét és illeszkedik az eredeti szerződés jellegéhez.**”*

A felmerülő pótmunkák esetében a módosítás értéke nem éri el a Kbt.-ben meghatározott 15 %-ot (módosulás értéke 5,4 %), továbbá a módosítás nem változtatja meg a szerződés általános jellegét, illetve ahhoz illeszkedik, tekintettel arra, hogy a módosítás a kivitelezés megfelelő megvalósítását célozza.

A Felek rögzítik, hogy az anyagkiváltásra vonatkozóan a Kbt. 141. § (2) bekezdése szerinti rendelkezést kívánják alkalmazni:

„A (2) és (4) bekezdésben szabályozott eseteken kívül, a szerződés új közbeszerzési eljárás lefolytatása nélkül akkor módosítható, ha a módosítás nem lényeges. A szerződés módosítása lényeges, ha az eredeti szerződéses feltételektől lényegesen eltérő érdemi feltételeket határoz meg. A módosítást mindig lényegesnek kell tekinteni, ha

a) olyan feltételeket határoz meg, amelyek, ha szerepeltek volna a szerződéskötést megelőző közbeszerzési eljárásban, az eredetileg részt vett ajánlattevőkön (részvételre jelentkezőkön) kívül más ajánlattevők (részvételre jelentkezők) részvételét vagy a nyertes ajánlat helyett másik ajánlat nyertességét lehetővé tették volna;

b) a módosítás a szerződés gazdasági egyensúlyát a nyertes ajánlattevő javára változtatja meg; vagy

c) a módosítás a szerződés tárgyát az eredeti szerződésben foglalt ajánlattevői kötelezettséghez képest jelentős új elemre terjeszti ki.”

nem határoz meg feltételeket határoz meg, amelyek, ha szerepeltek volna a szerződéskötést megelőző közbeszerzési eljárásban, az eredetileg részt vett ajánlattevőkön (részvételre jelentkezőkön) kívül más ajánlattevők (részvételre jelentkezők) részvételét vagy a nyertes ajánlat helyett másik ajánlat nyertességét lehetővé tették volna

Az anyagkiváltások esetében a módosítás a szerződés gazdasági egyensúlyát nem változtatja meg, továbbá nem határoz meg olyan feltételt, mely a Vállalkozó nyertes ajánlata helyett másik ajánlat nyertességét tenné lehetővé, vagy az eredetileg részt vett ajánlattevőkön kívül más ajánlattevők részvételét tette volna lehetővé az eljárásban, továbbá az anyagkiváltások az eredeti szerződésben foglalt ajánlattevői kötelezettséghez képest jelentős új elemre nem terjednek ki.

5. Felek megvizsgálták jelen szerződésmódosítás indokait és körülményeit, és megállapították, hogy a szerződés jogszerűen módosítható tekintettel a feltételek együttes fennállására, melyet jelen módosításban és mellékleteit képező dokumentumokban foglaltak megfelelően alátámasztanak
6. Jelen szerződésmódosítás mellékletei alapján a szerződés jogszerűen módosítható.

SZERZŐDÉSMÓDOSÍTÁS

7. A szerződés III.1. pontja szerinti rendelkezés módosítása:

Eredeti rendelkezés:

„A Vállalkozót a szerződés tárgyának megvalósításának, teljesítésének ellenértékeként, egyösszegű átalányárként nettó 129.734.288,-Ft + Áfa, azaz bruttó 164.762.546,- Ft, azaz bruttó százhatvannégymillió-hétszázhatvanezer-ötszáznegyvenhat forint illeti meg. [...]”

Módosított rendelkezés (**módosítás vastag dőlt betűvel, aláhúzottan szedve**).

*„A Vállalkozót a szerződés tárgyának megvalósításának, teljesítésének ellenértékeként, egyösszegű átalányárként nettó **136.774.658,-Ft + Áfa, azaz bruttó 173 703 816,- Ft , azaz bruttó százhetvenhárommillió-hétszázháromezer-nyolcszázötvenhat forint** illeti meg. [...]”*

8. A szerződés IV.1. pontja szerinti rendelkezés módosítása:

Eredeti rendelkezés:

„A kivitelezési munkák befejezésének végső időpontja: A munkaterület átadástól számított 6 hónap, amely időpontban a műszaki átadás-átvételi eljárás sikeresen lezárhatónak kell lennie, azaz a hiba és hiánymentesen átadásra kerül. A kivitelezési munkák határideje nem nyúlhat túl a projekt befejezési határidején.”

Módosított rendelkezés (**módosítás vastag dőlt betűvel, aláhúzottan szedve**).

*„A kivitelezési munkák befejezésének végső időpontja: A munkaterület átadástól számítottan **legkésőbb 2026. 01. 15-ig**, amely időpontban a műszaki átadás-átvételi eljárás sikeresen lezárhatónak kell lennie, azaz a hiba és hiánymentesen átadásra kerül. A kivitelezési munkák határideje nem nyúlhat túl a projekt befejezési határidején.”*

9. A jelen szerződésmódosítás 2. fejezetében foglaltakra a Felek a szerződés mellékletét képező Vállalkozó ajánlatában szereplő árazott költségvetést akként módosítják, hogy az kiegészül a jelen szerződésmódosítás mellékleteit képező költségvetésekben foglaltakkal.

EGYÉB RENDELKEZÉSEK

10. Felek kijelentik, hogy a Szerződés jelen szerződésmódosításban nem érintett pontjai változatlanul érvényesek és hatályban vannak.
11. Felek megállapodnak abban, hogy a megkötött szerződésmódosítás nyilvános, abba bárki betekinthes.
12. Szerződő felek a szerződésmódosítást elolvasták, közösen értelmezték. Kijelentik, hogy minden, a szerződéskötéshez szükséges adatot, információt tisztáztak, megismertek, az ügylet során jóhiszeműen jártak el, nincs tudomásuk olyan tényről, körülményről, melynek ismeretében jelen szerződésmódosítást egyáltalán nem, vagy másként kötötték volna meg.
13. Teljességi záradék: A Felek megállapítják, hogy a szerződésmódosítás a Felek közötti megállapodás valamennyi feltételét tartalmazza, az írásbeli szerződésbe nem foglalt megállapodások hatályukat veszítik.
14. A szerződésben nem szabályozott kérdésekben a Ptk., a Kbt. és az egyéb vonatkozó hatályos jogszabályok rendelkezései az irányadóak.
15. Szerződő felek aláírásukkal tanúsítják, hogy jelen szerződés, képviselőik által láttamozott, 4 (négy) szó szerint egyező példányban készült, 5 (öt) számozott oldalból áll, akaratukkal mindenben egyező.

1. számú melléklet: falfűtést alátámasztó dokumentumok
2. számú melléklet: szünetmentes tápegységre rákötést alátámasztó dokumentumok
3. számú melléklet: hőcserélő beépítését alátámasztó dokumentumok
4. számú melléklet: betegirányító rendszer egyenértékűségét alátámasztó dokumentumok
5. számú melléklet: felülvilágító árnyékolásának az egyenértékűségét alátámasztó dokumentumok
6. számú melléklet: multifunkciós rendelők bevilágításának az egyenértékűségét alátámasztó dokumentumok

Kelt: Sellye, 2025.

Megrendelő
ORMÁNSÁG EGÉSZSÉGÜGYI KÖZPONT
Dr. Springó Zsolt

Vállalkozó
ARKEUS Kft.
Szilágyi Andrea, ügyvezető

Horváth Nóra
pénzügyi ellenjegyző



ELŐTERJESZTÉS

Sellye Város Önkormányzat Képviselő - testületének 2025. november 27-i
rendes/rendkívüli testületi ülésére

Napirendi pont sorszáma:	2. napirend
Tárgy:	E.ON Dél-dunántúli Áramhálózati Zrt.- vel kötendő együttműködési megállapodás jóváhagyása (közterületi kamerák elhelyezéséhez kapcsolódóan)
Előterjesztő:	Nagy Attila, polgármester
Előterjesztést készítette:	Kocsis-Matoricz Adrienn, projektmenedzser
Előterjesztésnek költségvetési vonzata:	nincs/ <u>van</u>
Projekt felelős az előterjesztést látta: Kocsis-Matoricz Adrienn projektmenedzser	fedezet tárgyi pályázatból részben biztosított/ <u>fedezet éves költségvetésben biztosított</u> / költségvetés módosításával biztosított / nem biztosított / költségvetési forrást nem igényel <u>Jogszabályi, pályázati szabályoknak:</u> <u>megfelel</u> /nem felel meg
Előterjesztés tartalmát polgármester jóváhagyta: Nagy Attila polgármester	<u>igen</u> /nem
Döntési forma:	rendelet/ <u>határozat</u> (normatív, hatósági, egyéb)/polgármesteri döntés
A döntéshez szükséges többség:	<u>egyszerű</u> /minősített/név szerinti
Véleményezésre megkapta:	Képviselő-testületi tagok

Tisztelt Képviselő-testület!

A 67/2022. (IV.27.) számú KT határozatával döntött a *TOP-Plusz-1.2.1-21-BA1-2022-00036* kódszámú, *Sellye Mátyás király utcaképezék fejlesztése* című pályázat, *TOP-Plusz-1.2.1-21-BA1-2022-00037* kódszámú, *Sellye Carolina tér fejlesztése* című pályázat és a *TOP-Plusz-1.2.1-21-BA1-2022-00038* kódszámú, *Sellye Város településkép fejlesztése* című pályázat megvalósításátásáról és támogatási szerződéseinek aláírásáról.

A 90/2024. (IV.30.) számú KT határozattal pedig, döntöttek a fenti pályázatokhoz kapcsolódó, „*Sellye, utcaképezék fejlesztése*” tárgyú folyamatba épített közbeszerzési eljárás elindításáról.

A 99/2025. (IV.11) és a 101/2025. (IV.11) számú KT határozatokkal döntött a Képviselő-testület a *TOP-Plusz-1.2.1-21-BA1-2022-00036* és *TOP-Plusz-1.2.1-21-BA1-2022-00038* kódszámú pályázatok kivitelezésre irányuló közbeszerzési eljárás lezárásáról. A vállalkozási szerződés mindkét pályázat esetében 2025. május 07. napján aláírásra került. Munkaterület átadás pedig 2025. május 16. napján történt meg.

A kivitelező részéről a munkavégzés folyamatos. A műszaki tartalom részét képezi térfigyelő rendszer telepítése, a *TOP-Plusz-1.2.1-21-BA1-2022-00036* kódszámú *Sellye Mátyás király utcaképezék fejlesztése* című pályázat keretén belül 6db kamera kerül telepítésre, 2db E-on oszlop érintettségével, a *TOP-Plusz-1.2.1-21-BA1-2022-00038* kódszámú *Sellye város településkép fejlesztése* című pályázat keretén belül 8db kamera kerül telepítésre, 3db E-on oszlop érintettségével.

A E-on tulajdonában lévő villanyoszlopokra abban az esetben rögzíthetők kamerák, amennyiben *Sellye Város Önkormányzat* együttműködési megállapodást köt az E.ON Dél-dunántúli Áramhálózati Zártkörűen Működő Részvénytársasággal. Az előterjesztés mellékleteként megküldésre kerül az imént említett sablon együttműködési megállapodás. Villanyoszlop használatának van költségvonzata is, az együttműködési megállapodás 19. oldalán szereplő táblázat alapján nettó 4 438,- Ft + áfa / oszlop/év (nem naptári év). A megállapodás 15.9 pontja értelmében az önkormányzat esetében a nettó díj megfizetésére nincs szükség csak az áfa tartalom mértékével szükséges számolnunk és pénzügyileg teljesíteni.

Tehát a fizetendő díj mértéke $1\,198,- \text{ Ft/oszlop/év} \times 5\text{db oszloppal} = 5\,990,- \text{ Ft}$. Arról sajnos nem kaptunk határozott iránymutatást, hogy az adott év elején (tehát 2025. decemberében) vagy a végén (tehát 2026. novemberében) kerül kiszámlázásra. Pénzügyi osztályvezető Asszonnyal egyeztetve azt a tájékoztatást kaptuk, hogy az éves díj a 2025. évi önkormányzati költségvetésben rendelkezésre áll.

Ez az együttműködési megállapodás nem csak a két pályázattal érintett E-on oszlopokra terjed ki, hanem a későbbiek során bármely E-on oszlop használatára is vonatkozni fog.

Melléklet:

- Együttműködési megállapodás

Kérem a Képviselő-testületet, hogy az előterjesztés megvitatását követően az alábbi határozati javaslatokat elfogadni szíveskedjen.

Határozati javaslat:

*E.ON Dél-dunántúli Áramhálózati Zrt.- vel kötendő együttműködési megállapodás
jóváhagyása (közterületi kamerák elhelyezéséhez kapcsolódóan)*

A Képviselő- testület felhatalmazza Nagy Attila polgármestert az **E.ON Dél-dunántúli Áramhálózati Zártkörűen Működő Részvénytársasággal** (7626 Pécs, Búza tér 8/A., ad.: 10732614-2-02) való együttműködési megállapodás aláírására az előterjesztés és annak melléklete szerinti tartalommal.

Határidő: azonnal

Felelős: polgármester, Kocsis-Matoricz Adrienn projektmenedzser

E.ON Dél-dunántúli Áramhálózati Zrt.

Együttműködési megállapodás száma: EDE-2025/085

(iktatószám:48763345)

EGYÜTTMŰKÖDÉSI MEGÁLLAPODÁS

HÍRKÖZLÉSI BERENDEZÉS KISFESZÜLTSGŰ ÉS KÖZÉPFESZÜLTSGŰ SZADVEZETÉK-HÁLÓZATOK TARTÓSZERKEZETEIN, HASZNÁLATI JOG ALAPÍTÁSÁRA

HASZNÁLATBA VEVŐ NEVE:

Sellye Város Önkormányzat

Jelen űrlap a Társaság szellemi tulajdona.		
Azonosító: 1270_eb_4	Az űrlap neve: Együttműködési megállapodás	Oldalszám:
Azonosítás dátuma: 2024.01.01.	Győződjön meg róla, hogy a hatályos példányt használja!	1/26

1. A megállapodó Felek

Egyrészről:

E.ON Dél-dunántúli Áramhálózati Zártkörűen Működő Részvénytársaság,

(továbbiakban: Használatba Adó vagy E.ON Dél-dunántúli Áramhálózati Zrt.)

Székhelye: 7626 Pécs, Búza tér 8/A.

Adószáma: 10732614-2-02

Cégjegyzék száma: Cg. 02-10-060025

Másrészről:

Sellye Város Önkormányzat,

(továbbiakban: Használatba Vevő vagy Sellye Város Önkormányzat)

Székhelye: 7960 Sellye, Dózsa Gy. utca 1.

Adószáma: 15724083-2-02

Törzskönyvi azonosító száma:

A továbbiakban együtt: Szerződő Felek, vagy Felek, külön-külön: Fél.

2. A megállapodás tárgya

A Használatba Adó tulajdonában álló kiefeszültségű és közepfeszültségű (továbbiakban: KIF és/vagy KÖF) szabadvezeték-hálózatok tartószerkezetein elhelyezhető Hírközlési berendezés (továbbiakban: HB) elhelyezése céljából történő használatba adása a Használatba Vevő részére, és az ily módon létrejövő közös oszlopos hálózat létesítése, üzemeltetése és megszüntetése.

Nem tartoznak jelen Megállapodás hatálya alá a nem elosztóhálózati, a reklámcélú, továbbá az idegen tulajdonú (közúti jelzések, utcanév/útbaigazító táblák, virágtartók, zászlótartók, szemétyűjtő edények stb.) berendezések.

3. Használati jog létrehozása

A Használatba Vevő jelen Megállapodás aláírásával használati jogot szerez a KIF és/vagy KÖF hálózat tartószerkezetein a Használatba Vevő által az aktuális (legmagasabb sorszámú, aktuális adatokat tartalmazó) „**Területkimutatás**”-ban meghatározott eszköz elhelyezésére és/vagy üzemeltetésére jelen Megállapodás rendelkezései szerint.

Jelen Együtműködési megállapodás 2025.11.12-én lép hatályba. Hatálybalépésétől csak jelen Együtműködési megállapodás és mellékletei alkalmazhatóak, új hírközlési berendezés csak az ezekben leírt folyamat szerint létesíthető.

4. A megállapodás területi hatálya

Jelen Megállapodás Használatba Adó (áramhálózati elosztói engedélyes társaság) teljes működési területén érvényes.

5. A megállapodás célja

Szerződő Felek jelen Megállapodást a 2. pont szerinti közös oszlopos hálózatok tulajdonjogi, létesítési, üzemeltetési, munkavégzési, díjfizetési és megszüntetési kérdéseinek rögzítése érdekében kötik.

Jelen űrlap a Társaság szellemi tulajdona.		
Azonosító: 1270_eb_4	Az űrlap neve: Együtműködési megállapodás	Oldalszám:
Azonosítás dátuma: 2024.01.01.	Győződjön meg róla, hogy a hatályos példányt használja!	2/26

6. Tulajdonjogi kérdések

A Területkimutatásban meghatározott közös oszlopos hálózatoknak a villamosenergia-elosztás céljait szolgáló része (oszlopok, erősáramú vezetékek és rögzítő szerelvényeik stb.) a Használatba Adó, a Használatba Vevő által felhelyezett eszközök a Használatba Vevő tulajdonát képezik.

7. Létesítési kérdések

7.1. Létesítésnek nevezzük azt a tevékenységet, amelynek során a Használatba Vevő által még igénybe nem vett, a Használatba Adó tulajdonát képező hálózatrészre új eszközt helyez fel. Létesítési munkának minősül a meglévő hálózatok átépítése és bővítése is.

7.2. A 2. pont szerinti közös oszlopos hálózat létesítési és üzemeltetési feltételeinek meghatározására a Használatba Adó jogosult. Ez alapján a technológiai, műszaki és munkabiztonsági követelményeket részletesen a „**Műszaki feltételek és eljárásrend**” tartalmazza, melyet a Használatba Adó jelen Megállapodás aláírását követően jogosult egyoldalúan módosítani azzal, hogy a létesítést érintő módosítások az erről való írásos tájékoztatás megküldését követően benyújtott igénybejelentés esetén lépnek hatályba.

7.3. A Használatba Vevő a tárggyal kapcsolatos igénybejelentését, tájékoztató kérését elektronikus úton a Használatba Adó által működtetett **eon.hu** webes felületen kell megtenni, melynek tartalmaznia kell a kitöltött és cégszerűen aláírt „**Igénybejelentő formanyomtatványt**”, a helyszínrajzot - ahova az eszközének elhelyezését tervezi - és a meghatalmazást – amennyiben az igényt a Használatba Vevő megbízásából harmadik személy teszi meg.

7.4. Amennyiben a Felek az Együtműködési megállapodást megkötötték és az igénybejelentéssel érintett HB elhelyezésének az elektronikus hírközlésről szóló 2003. évi C. törvény (EHT) alapján elvi akadálya nincs, úgy a Használatba Adó „**Elvi engedély**”-t ad ki a Használatba Vevő részére. A Használatba Adó hozzájárulása a HB létesítéshez az elvi engedélyben meghatározott időpontig hatályos.

7.5. A Használatba Vevő igénybejelentése esetén a Használatba Adó az alábbi dokumentumokat küldi meg a Használatba Vevő részére:

- „**Elvi engedély**”,
- Területileg illetékes Ügyintéző elérhetőségei,
- Az igénnyel érintett hálózatrész adat és vektorgrafikus exportja (.xls kimutatás és .dxf rajz).

7.6. Az Elvi engedély hatályát veszti, ha:

- a kiadásától számított 1 (egy) hónapon belül a Használatba Vevő nem küldi vissza cégszerűen aláírva az Együtműködési megállapodást.
- a kiadásától számított 4 (négy) hónapon belül a HB elhelyezési és alkalmassá tételi terveket a Használatba Vevő nem nyújtja be az engedélyezési eljárás megindítását megelőzően.
- a kiadásától számított 6 (hat) hónapon belül Használatba Vevő és az általa megbízott kivitelező a cégszerűen aláírt Munkavégzési megállapodást nem küldi meg.
- a kiadásától számított 10 (tíz) hónapon belül a Használatba Vevő a kivitelezést nem jelenti készre.

Jelen űrlap a Társaság szellemi tulajdona.		
Azonosító: 1270_eb_4	Az űrlap neve: Együtműködési megállapodás	Oldalszám:
Azonosítás dátuma: 2024.01.01.	Győződjön meg róla, hogy a hatályos példányt használja!	3/26

Az Elvi engedély 2. pontja szerinti határidőre vonatkozóan, az igénybejelentő kérésére a Tervdokumentációk beküldésének határideje 1 (egy) alkalommal, maximum 2 (kettő) hónappal meghosszabbítható, amennyiben más Használatba Vevői igénybejelentés nem érkezett ugyanezen hálózati szakaszra, illetve amennyiben a hosszabbítási kérelmét kellően megindokolta. Ugyanezen feltétel érvényes a létesítési időszakra is, amelynek határideje szintén 1 (egy) alkalommal, maximum 2 (kettő) hónappal meghosszabbítható. Így az Elvi engedély standard 10 (tíz) hónapos keret határideje maximálisan 14 (tizennégy) hónapra bővíthető.

7.7. Az Elvi engedély kiadásával egy időpontban a Használatba Adó az üzemeltetésében lévő térinformatikai rendszerből az igényrel érintett hálózatrész adat és vektorgrafikus exportját is elkészíti és mindkét állományt (.xls kimutatás és .dxf rajz) megküldi az Használatba Vevő részére elektronikus úton az igénybejelentésben megadott email címre azzal a céllal, hogy abban a Használatba Vevő a jelen Megállapodásban rögzített esetekben az igényrel érintett tartószerkezeteket megjelölje.

7.8. Érvényes Elvi engedélye ugyanazon igénybejelentéssel érintett helyszínre vonatkozó ugyanazon Elvi engedély szerinti folyamatú lépésre egyidőben csak egy Használatba Vevőnek lehet. Egyazon igénybejelentéssel érintett helyszínre - amennyiben a hálózati szakasz foglaltsági szintje megengedi – kettő (maximum három) érvényes Elvi engedéllyel abban az esetben rendelkezhet kettő (maximum három) Használatba Vevő is, amennyiben az Elvi engedély szerinti folyamataik egymástól időben el vannak tolódva. Az Elvi engedélyben leírt határidők lejártából és az Elvi engedély meghosszabbítása iránti kérelem benyújtásának elmulasztásából adódó károkért a Használatba Adót felelősség nem terheli. A határidő lejárt esetén a Használatba Vevőnek újbóli igénybejelentést szükséges benyújtania a Használatba Adó részére, amennyiben a HB kiépítése továbbra is szándékában áll. A Használatba Adó megtagadhatja az Elvi engedély kiadását - amennyiben az igénybejelentéssel érintett hálózati szakaszra már folyamatban van létesítés -, vagy hosszabbítási kérelmét - amennyiben az igénybejelentéssel érintett hálózati szakaszra időközben más igénybejelentőtől is igény érkezett.

7.9. Új közös oszlopos hálózat kialakítása előtt az igénybe venni kívánt KIF és/vagy KÖF hálózat tartószerkezeteit ellenőrizni kell a HB felszereléséből származó többlet igénybevételekre, valamint a HB szabványos elhelyezhetősége szempontjából, és amennyiben szükséges, alkalmassá kell tenni azokat a HB fogadására, a jelen Megállapodásban leírtaknak megfelelően.

7.10. A **Használatba Vevő** kötelezettsége a Használatba Adó által kiadott Elvi engedély alapján:

- Az Elvi engedély kiadásától számított 10 (tíz) munkanapon belül a Használatba Vevő által megbízott tervező az általa elkészített előzetes elvi nyomvonalterv alapján helyszíni szemlét kezdeményez a Használatba Adónál a közös oszlopos hálózat műszaki-gazdasági feltételeinek tisztázása céljából, melyről a Felek által aláírt „**Helyszíni bejárású szemle - jegyzőkönyv**” felvétele szükséges.

A vizsgálatnak az alábbiakra kell kiterjednie:

- az érintett kis- és/vagy középfeszültségű hálózat tartószerkezeteinek azonosítása, előzetes nyomvonal megfelelése,
- annak megállapítása, hogy a nyomvonalat érintő hálózat tartószerkezetei igényeknek-e átalakítást,
- távlati fejlesztési, rekonstrukciós elképzelések egyeztetése,
- HB elhelyezhetőségének módja,
- a Használatba Adó által ismert területi korrekciók (útépítés, telekhatár módosítás).

Jelen űrlap a Társaság szellemi tulajdona.		
Azonosító: 1270_eb_4	Az űrlap neve: Együttműködési megállapodás	Oldalszám:
Azonosítás dátuma: 2024.01.01.	Győződjön meg róla, hogy a hatályos példányt használja!	4/26

7.11. Az így felvett és a Szerződő Felek képviselőjében eljáró személyek által kölcsönösen aláírt jegyzőkönyv a HB elhelyezési és az alkalmassá tételi kiviteli terv alapja és annak részét képezi.

7.12. A Használatba Vevő tervezett HB-ének létesítése érdekében a KIF és/vagy KÖF hálózat tartószerkezetein meglévő HB-ek tulajdonosaival, üzemeltetőivel való egyeztetési kötelezettség, hozzájáruló nyilatkozatuk beszerzése, valamint a meglévő HB-ek esetleges átalakításának, áthelyezésének költségei a Használatba Vevőt, mint beruházó Felet terhelik.

7.13. A HB KIF és/vagy KÖF hálózat tartószerkezetein történő elhelyezésére, valamint az erősáramú alkalmassá tételi munkákra, két külön tervdokumentációt kell készíteni a Műszaki feltételek és eljárásrendben leírtaknak megfelelően és tartalommal. A Használatba Vevő a HB elhelyezésének megtervezésével egyidejűleg gondoskodik az erősáramú alkalmassá tételi munkák tervezéséről. A Használatba Vevő az alkalmassá tételi tervdokumentáció elkészítésével a Használatba Adó általi tervezői minősítéssel rendelkező erősáramú hálózattervezőt bíz meg. Az alkalmassá tételi tervet a HB elhelyezési tervvel egyidőben kell benyújtani jóváhagyásra a Használatba Adó részére az engedélyeztetési eljárás megindítását megelőzően.

7.14. A KIF és/vagy KÖF hálózaton szükséges erősáramú alkalmassá tételi munkák és az állag miatti hálózati beavatkozások egyaránt az erősáramú alkalmassá tételi tervdokumentációban kerülnek megtervezésre, a komplett terv elkészítésének felelőse és költségviselője a Használatba Vevő.

7.15. Amennyiben a Használatba Vevő a HB elhelyezési tervdokumentáció és az erősáramú alkalmassá tételi tervdokumentáció elkészítésével nem ugyanazt – a Használatba Adó által tervezői minősítéssel rendelkező – erősáramú tervezőt bízta meg, úgy a HB elhelyezési tervet készítő tervező köteles a HB elhelyezési tervet az alkalmassá tételi tervvel együtt tervjóváhagyásra benyújtani a Használatba Adó részére.

7.16. Az erősáramú hálózattervezőnek az alkalmassá tételi tervben műszaki leírás, anyagszükséglet és költségvetés, valamint művelési és anyagjegyzék (az építésről és bontásról) szempontjából külön kell választania az erősáramú alkalmassá tételi munkákat és az állag miatti halasztható és halaszthatatlan hálózati beavatkozásokat.

7.17. Amennyiben harmadik Fél tervez HB-t elhelyezni a Használatba Vevő által használatba vett KIF és/vagy KÖF hálózat oszlopsorán, akkor a Használatba Vevő köteles együttműködni az új HB elhelyezhetősége érdekében szükségessé váló erősáramú alkalmassá tételi munkák tervezésének és kivitelezésének, valamint a KIF és/vagy KÖF hálózat oszlopsorán meglévő HB-ek esetleges átalakításának folyamatában, de ennek költségei, illetve az ezzel kapcsolatos egyeztetési kötelezettségek teljes mértékben a harmadik Felet, vagyis az új HB beruházót terhelik.

7.18. Amennyiben a KIF és/vagy KÖF hálózat oszlopsorán meglévő HB elhelyezése, kialakítása a Műszaki feltételek és eljárásrendben leírtak szerint akadályozza az új HB elhelyezését, akkor a meglévő HB-t alkalmassá kell tenni az új HB elhelyezhetősége érdekében. Az új Használatba Vevő ezt írásban jelzi a Használatba Adónak a meglévő HB-en szükséges alkalmassá tételi munkák meghatározásával, felsorolásával. A Használatba Adó ennek figyelembevételével, határidő megjelölésével felszólítja a meglévő HB tulajdonosát rendszerének alkalmassá tételére. A meglévő HB tulajdonosa az Elektronikus Hírközlési Törvény előírásainak megfelelően, a Használatba Adó felszólító levele alapján köteles együttműködni a Használatba Adóval és az új Használatba Vevővel – az új HB elhelyezése érdekében szükséges alkalmassá tételi munka keretében – és alkalmassá tenni meglévő rendszerét. Amennyiben a

Jelen űrlap a Társaság szellemi tulajdona.		
Azonosító: 1270_eb_4	Az űrlap neve: Együttműködési megállapodás	Oldalszám:
Azonosítás dátuma: 2024.01.01.	Győződjön meg róla, hogy a hatályos példányt használja!	5/26

meglévő HB elhelyezése nem felel meg a Műszaki feltételek és eljárásrendben foglaltaknak, úgy az átszerelés költségeit a meglévő HB tulajdonosa köteles viselni.

7.19. A HB tervező a HB elhelyezési és erősáramú alkalmassá tételi tervdokumentációkat köteles a Használatba Adó által működtetett eon.hu webes felületen tervjóváhagyásra benyújtani a Használatba Adó részére. A tervek zsűrizését és jóváhagyását a Használatba Adó végzi. A jóváhagyás érvényessége mindkét tervdokumentáció esetében a jóváhagyó levél keltétől számított 1 év, amely lejártakor a folyamatot új igénybejelentéssel újra kell indítani. Függetlenül a dokumentumok érvényességétől a Használatba Adó a HB létesítési hozzájárulása tekintetében jelen Megállapodás 7.6. pontjában rögzített keret határidő a mérvadó, azaz egy igénybejelentéssel elindított HB létesítési folyamata az Elvi engedély értelmében 12 (tizenkettő) megszakítás mentes hónap érvényes, ez alatt az idő alatt tartjuk fenn a létesítési igényt.

7.20. A HB elhelyezési terv jóváhagyásának előfeltétele:

- a tervező a bejárési jegyzőkönyvet a HB elhelyezési tervhez csatolta
- az Elvi engedéllyel kiküldött hálózatrész adat és vektorgrafikus export közül az .xls állományban megjelölte a terv alapján igénybe venni tervezett tartószerkezeteket (kitöltötte a hálózat tulajdonosát, üzemeltetőjét, alkalmazott technológiát tartószerkezetenként)
- a HB elhelyezési terv nyomvonalával érintett tartószerkezet darabszám és az .xls állományban rögzített tartószerkezet darabszám megegyezik.

7.21. Az alkalmassá tételi terv jóváhagyásának előfeltétele:

- a tervező a bejárési jegyzőkönyvet az alkalmassá tételi tervhez csatolta,
- a tervező az alkalmassá tételi tervhez csatolta a HB elhelyezési tervet és az érvényes elvi engedélyt.

7.22. A Használatba Adó a tervjóváhagyás megküldésével egyidőben küldi meg Használatba Vevő részére – a Használatba Vevő külön kérésére - az engedélyezési eljáráshoz szükséges jogszerségi nyilatkozatot („Nyilatkozat KIF és/vagy KÖF hálózat jogszerű létesítéséről”).

7.23. A KIF és/vagy KÖF hálózaton a HB elhelyezése érdekében szükségessé váló alkalmassá tételi munkák (pl. magasság és többlet húzóerő miatti oszlopcsere) kivitelezésének összes költségét a Használatba Vevő viseli.

7.24. Az erősáramú alkalmassá tételi munkák miatti hálózati beavatkozások kivitelezése során felmerülő járulékos költségek (geodéziai bemérés, feszültségmentesítés, forgalomtechnika, burkolat helyreállítás, közterület foglalás díja, szemét elhelyezés díja, szakfelügyelet, idegen közmű kiváltások, meglévő HB áthelyezése stb.) viselője minden esetben a Használatba Vevő.

7.25. A KIF és/vagy KÖF hálózaton szükségessé váló állag miatti beavatkozások költségeit a Használatba Adó viseli, kizárólag abban az esetben, amennyiben a Használatba Adó beruházási tervében szereplő rekonstrukciós munkái időben vállalhatók, vagy átütemezhetők, vagy az állag miatti beavatkozások a halaszthatatlan kategóriába tartoznak.

7.26. Az erősáramú alkalmassá tételi tervdokumentációban szereplő anyagszükséglet, költségvetés, valamint bontási és építési leltár szempontjából különválasztott erősáramú alkalmassá tételi munkákat és a rekonstrukciós hálózati beavatkozásokat a Használatba Adó által kivitelezői minősítéssel rendelkező kivitelező végzi el – a Műszaki feltételek és eljárásrend-

Jelen űrlap a Társaság szellemi tulajdona.

Azonosító: 1270_eb_4	Az űrlap neve: Együttműködési megállapodás	Oldalszám:
Azonosítás dátuma: 2024.01.01.	Győződjön meg róla, hogy a hatályos példányt használja!	6/26

ben leírtaknak megfelelően -, akivel a Szerződő Felek a munkáknak megfelelően, külön-külön állapodnak meg és számolnak el.

7.27. Amennyiben a jóváhagyott erősáramú alkalmassá tételi tervdokumentáció szerint alkalmassá tételi beavatkozás szükséges – a Műszaki feltételek és eljárásrend 2.17. pontjában leírtaknak megfelelően -, úgy a Használatba Vevő a jóváhagyott alkalmassá tételi terv alapján megrendeli az alkalmassá tétel elvégzését (a Használatba Adó által kivitelezői minősítéssel rendelkező erősáramú kivitelezőtől). Az átalakítás elvégzésére vonatkozó feltételeket a Használatba Vevő és az általa megbízott kivitelező külön Vállalkozási szerződésben rögzítik.

7.28. A Felek rögzítik, hogy a kivitelezés keretén belül elvégzendő erősáramú alkalmassá tételi beavatkozások során átalakított és beépített erősáramú hálózatelemek a Használatba Adó tulajdonában maradnak a VET 119.§ (3) pontja alapján és a Használatba Adó által megtartott és megfeleltnek minősített műszaki átadás-átvételi eljárás eredményeként (Műszaki átadás-átvételi szemle – jegyzőkönyv).

A Felek megállapodnak, hogy amennyiben a kivitelezés a GINOP-3.4.1-15 azonosítószámú, „Újgenerációs NGA (Next Generation Access) és felhordó hálózatok fejlesztése (Szupergyors Internet Program - SZIP)” tárgyú projekt keretében valósulnak meg, úgy a Felek az „**Együttműködési szerződés közcélú hálózat átalakítása és/vagy áthelyezése tárgyában**” c. megállapodásban leírtak szerint járnak el.

7.29. Az erősáramú alkalmassá tételi munkák és az állag miatti hálózati beavatkozások műszaki átadás-átvételi eljárásai időben nem vonhatóak össze egymással, az eljárásokat a Használatba Vevő és a Használatba Adó egymástól elkülönítetten, külön jegyzőkönyvekben dokumentálva folytatja le a kivitelezővel, illetve külön-külön számolva el vele.

7.30. A Használatba Vevő köteles az alkalmassá tételi munkák műszaki átadás-átvételi eljárására írásban meghívni a Használatba Adót, a tervezett időpontot megelőzően legalább 5 (öt) munkanappal korábban.

7.31. A Használatba Vevő által elvégzendő erősáramú alkalmassá tételi munkák műszaki átadás-átvétele a HB kivitelezésének, létesítésének befejezésekor tartandó műszaki szemlével összevonhatók, azokat nem szükséges külön eljárásokként lefolytatni.

7.32. A Használatba Adó a HB elhelyezési tervdokumentáció és az erősáramú alkalmassá tételi tervdokumentáció jóváhagyását követően, a Használatba Vevővel (vagy az általa megbízott kivitelezővel, amennyiben eltérő jogi személyek) a szükséges adatok tekintetében előzetesen egyeztetve, „**Munkavégzési és munkaterület adási megállapodás**”-t köt a HB felszerelésére vonatkozóan. A Használatba Vevő a „Munkavégzési megállapodás” előkészítéséhez írásban (pl. e-mail-ben) adatot szolgáltat a Használatba Adó illetékese részére.

Amennyiben a beruházás a GINOP-3.4.1-15 azonosítószámú projekt keretében valósul meg, úgy a Munkavégzési megállapodás előfeltétele - az alkalmassá tételi terv alapján előkészített – az „**Együttműködési szerződés közcélú hálózat átalakítása és/vagy áthelyezése tárgyában**” c. megállapodás 1. sz. mellékletének Használatba Vevő általi cégszerű aláírása és társaságunk felé történő megküldése.

A Munkavégzési megállapodás részét képezi a kivitelezéssel érintett, igénybe venni kívánt oszlopok kimutatása, melyet a Használatba Vevő készít elő a tervjóváhagyás feltételeként leadott adatok figyelembevételével. A Munkavégzési megállapodáshoz csatolandó kimutatás vagy meg kell egyezzen a tervjóváhagyás során benyújtott adatokkal vagy több részletben

Jelen űrlap a Társaság szellemi tulajdona.		
Azonosító: 1270_eb_4	Az űrlap neve: Együttműködési megállapodás	Oldalszám:
Azonosítás dátuma: 2024.01.01.	Győződjön meg róla, hogy a hatályos példányt használja!	7/26

megvalósítandó kivitelezés esetén kizárólag az aktuális ütemre vonatkozó igénybevételeket tartalmazhatja.

7.33. Amennyiben a Használatba Vevő a létesítés során nem a Műszaki feltételek és eljárásrend vagy a jóváhagyott terv, vagy a jelen Megállapodás előírásának megfelelően jár el, és egynél több HB-t helyez el a KIF és/vagy KÖF hálózat tartószerkezetein, akkor a Használatba Adó jogosult a 18.2.4. pontban leírt szankciót alkalmazni és a leszerelés időpontjáig minden egyes elhelyezett HB után a vonatkozó többlet használati jog-díjat követelni a Használatba Vevővel szemben.

7.34. A KIF és/vagy KÖF hálózat oszlopain a HB létesítést csak olyan személyek végezhetik, akik eleget tesznek a Használatba Adó munkabiztonsági előírásainak. A HB létesítése, KIF és/vagy KÖF hálózat tartószerkezeteire történő felszerelése során betartandó munkavégzési szabályokat a Műszaki feltételek és eljárásrend tartalmazza.

7.35. A Használatba Vevő, valamint az általa kivitelezéssel megbízott harmadik személy a Munkavégzési és munkaterület adási megállapodás megkötésének feltételeként a Használatba Adó részére kérés esetén írásban meg kell adni a KIF és/vagy KÖF hálózat oszlopain munkát végző személyeinek listáját, és igazolni, hogy a munkát végző személyei rendelkeznek az oszlopon való munkavégzéshez szükséges feljogosítással és érvényes fényképes igazolvánnyal.

7.36. Amennyiben a Használatba Vevő a HB kivitelezésével harmadik személyt bíz meg, akkor a Használatba Vevő kizárólagosan felelős azért, hogy az általa kivitelezéssel kapcsolatos munkák elvégzésére igénybe vett más személy megismerje a Műszaki feltételek és eljárásrendben rögzítetteket, valamint a munkavégzési megállapodás biztonságos munkavégzésre vonatkozó rendelkezéseinek előírásait. A Használatba Vevő az általa megbízott kivitelező munkájáért úgy felel, mintha a munkát maga végezné.

7.37. A megkötött Munkavégzési és munkaterület adási megállapodás alapján a Használatba Vevő (vagy annak megbízott HB felszerelést végző kivitelezője) munkavégzési engedélyt kap a Használatba Adótól a hálózaton történő munkavégzésre. Amennyiben a kivitelezés feszültségmentesítést is igényel, akkor külön kapcsolási és feszültségmentesítési utasítás (KFMU) szerinti munkaterület adást is köteles kérni a jelen Megállapodás 9. pontjában és a Műszaki feltételek és eljárásrendben rögzítettek szerint.

7.38. A HB felszerelés kivitelezésének összes költségét a Használatba Vevőt viseli. A HB felszerelésének megkezdéséhez az alábbi feltételek együttes teljesülése szükséges:

- Alkalmassá tett KIF és/vagy KÖF hálózat (alkalmassá tételi munkák és a HB felszereléséhez halaszthatatlan állag miatti beavatkozások);
- Jóváhagyott HB elhelyezési tervdokumentáció;
- Az adott munkára megkötött Munkavégzési és munkaterület adási megállapodás;
- Az adott munkára vonatkozó, a Felek által tartandó közös organizációs bejárás;
- Amennyiben szükséges, a Használatba Vevő vagy az általa megbízott kivitelező a HB kivitelezéséhez feszültségmentesítést igényel a Műszaki feltételek és eljárásrendben leírtaknak megfelelően, melynek költségei a megrendelő felet terhelik.

7.39. Amennyiben lehetőség van rá, a HB kivitelezése a KIF és/vagy KÖF hálózat alkalmassá tételi munkáival összehangoltan – de csak azok elvégzése után –, azonos időpontban, közös feszültségmentesítés(ek) alatt is végezhető a minél kisebb mértékű fogyasztói zavartartás érdekében. Ennek érdekében, a HB felszerelését megelőzően a HB kivitelezője köteles

Jelen űrlap a Társaság szellemi tulajdona.		
Azonosító: 1270_eb_4	Az űrlap neve: Együttműködési megállapodás	Oldalszám:
Azonosítás dátuma: 2024.01.01.	Győződjön meg róla, hogy a hatályos példányt használja!	8/26

egyeztetni a Használatba Adó illetékeseivel. A Felek a HB kivitelezésének módját a Munkavégzési és munkaterület adási megállapodásban rögzítik.

7.40. A létesítendő – újként vagy meglévő HB átépítéseként felszerelendő – HB mechanikai paraméterei nem haladhatják meg a Műszaki feltételek és eljárásrendben az 1 db HB-re előírt határértékeket.

7.41. Műszaki szempontból szabálytalanul – a műszaki előírások figyelmen kívül hagyásával, a jóváhagyott tervdokumentációknak nem megfelelően és a szükséges engedélyek, megállapodások nélkül –, valamint szabálytalan munkavégzéssel létesülő HB esetén a Használatba Adó jogosult a kivitelezési munkák azonnali leállítására, és a Használatba Vevővel szemben műszaki szabálytalanság esetén a 18.2.4. pontban leírt szankciót, munkavédelmi szabálytalanság esetén a 18.2.1. – 18.2.3. pontokban leírt szankciókat alkalmazni.

7.42. A HB érintésvédelmi bekötése az erősáramú hálózat érintésvédelmi rendszerébe (egyenpotenciálra hozás) a HB létesítési munkálatainak szerves részét képezik, melyek teljes költségét a Használatba Vevő viseli. Amennyiben meglévő, korábban létesült HB esetében az érintésvédelmi bekötés a HB létesítése során elmaradt, és azt a Szerződő Felek bármelyike észleli, úgy annak kiépítését a Használatba Vevőnek saját észlelésétől, vagy a Használatba Adó írásbeli értesítésének kézhezvételétől számítottan haladéktalanul pótolnia kell. A Használatba Vevő a HB fém szerkezeteinek az erősáramú hálózat érintésvédelmi rendszerébe történő bekötéséről a Műszaki feltételek és eljárásrend előírásainak megfelelően köteles gondoskodni.

7.43. A HB elhelyezése után a HB kivitelezője a lehető legrövidebb időn belül, de legkésőbb a hálózat, vagy eszköz elhelyezése után 1 hónapon belül írásban készre jelenti a munkát a Használatba Adó részére.

7.44. A készre jelentést követően, de még a műszaki szemlét megelőzően 5 (öt) munkanappal a HB kivitelezője a Használatba Adó által működtetett eon.hu webes felületen köteles feltölteni:

- a HB megvalósult állapottal megegyező .pdf és .dwg rajzdokumentációkat,
- az elkészült közös oszlopos hálózat műszaki adatait tartalmazó „Kimutatás” cégszerűen aláírt példányát,
- az elektronikusan megküldött igénybe vett oszlopok elektronikus kimutatását (.xls),
- a geodéziai nyilatkozatot a megvalósult közös oszlopos hálózatról.

A felsorolt dokumentumok bármelyikének hiányában a Használatba Adó a műszaki szemlét megtagadhatja.

7.45. A 7.44. pontban felsorolt dokumentumok beérkezését követően a Használatba Vevő kezdeményezi a helyszíni műszaki szemle összehívását a létesítésben érdekelt Feleknél és lefolytatja az eljárást. A Használatba Vevő köteles a HB kivitelezésének befejezésekor tartandó műszaki átadás-átvételi eljárására írásban meghívni Használatba Adót a tervezett időpontot megelőzően legalább 5 (öt) munkanappal korábban, ellenkező esetben Használatba Adó a 18.2.4. pont szerinti kötbérigényt érvényesítheti.

7.46. A Használatba Adó az eljárás során a műszaki szemléről „**Műszaki átadás-átvételi szemle - jegyzőkönyv**”-et készít az eljáráson résztvevő Felek jelenlétében és aláírásával. A műszaki szemle jegyzőkönyvben az eljáráson résztvevő Felek nyilatkoznak az elkészült HB-vel és annak minősítésével kapcsolatban, valamint rögzítik a HB villamosenergia-felhasználási helyeinek azonosító és teljesítmény adatait.

Jelen űrlap a Társaság szellemi tulajdona.		
Azonosító: 1270_eb_4	Az űrlap neve: Együttműködési megállapodás	Oldalszám: 9/26
Azonosítás dátuma: 2024.01.01.	Győződjön meg róla, hogy a hatályos példányt használja!	

7.47. A Használatba Vevő a Felek által aláírt jegyzőkönyv birtokában kezdeményezi a Használatba Adó illetékes ügyfélszolgálati irodájánál a HB villamosenergia-felhasználási helyeinek bekapcsolását.

7.48. Amennyiben a műszaki szemle során az érintett Felek szabványtalanságot vagy hiányosságot állapítanak meg (ide értendő az aláíratlan jegyzőkönyv is), akkor a műszaki szemle „nem felelt meg” minősítést kap, és a Használatba Adó a HB üzembe helyezéséhez, nyilvántartásba vételéhez, valamint a Nemzeti Média- és Hírközlési Hatóság részvételével történő hivatalos használatbavételéhez nem járul hozzá.

7.49. A hibák kijavítására, illetve a hiányosságok pótlására a Felek határidőt és felelőst jelölnek meg a jegyzőkönyvben, a hiánypótlást követően pedig a Használatba Vevő illetékese újabb műszaki szemlét hív össze. A Használatba Adó az újbóli eljárás során a műszaki szemléről „**Műszaki átadás-átvételi szemle - jegyzőkönyv**”-et készít az eljáráson résztvevő Felek jelenlétében és aláírásával. A jegyzőkönyvből az eljáráson résztvevő minden Fél részére egy eredeti példányt kell biztosítani.

Használatba Adó által aláíratlan „**Műszaki átadás-átvételi szemle - jegyzőkönyv**” további felhasználása esetén a Használatba Adó a Használatba Vevővel szemben a 17. fejezetben és a 18.2.4. pontban leírtak szerint járhat el.

7.50. A műszaki szemle célja annak ellenőrzése, hogy a létesült HB megfelel-e a HB elhelyezési tervdokumentációban foglaltaknak és a Műszaki feltételek és eljárásrendben leírt követelményeknek. Az elkészült HB – amennyiben azzal szemben a Használatba Adó kifogást nem emel – az együttműködés szempontjából „**megfelelt**”-nek és üzembe helyezhetőnek minősül. Csak ezt követően lehet a HB-hez kapcsolódó előfizetőket bekapcsolni.

7.51. Üzembe helyezés dátuma alatt a megfeleltnek minősített műszaki szemle időpontja értendő, függetlenül a HB hivatalos, Nemzeti Média- és Hírközlési Hatóság általi használatbavételi eljárásának időpontjától.

7.52. A Szerződő Felek a készre jelentett HB-t a műszaki szemle eredményétől függetlenül Területkimutatás módosításával és aláírásával az jelen Megállapodás hatálya alá helyezik.

7.53. A HB hivatalos, az érintett szakhatóság, közműtulajdonosok és üzemeltetők részvételével történő használatbavételi eljárására a Használatba Adót a Használatba Vevő köteles írásban meghívni az eljárás lefolytatását 5 (öt) munkanappal megelőzően. Ezen feltétel megsértése esetén Használatba Adó a 18.2.4. pontban leírt szankciókat alkalmazhatja. A HB használatbavételi eljárásán a Használatba Adó hozzájárulásának előfeltétele, hogy a Használatba Vevő által megbízott üzemeltető vállalkozó érvényes „**Üzemeltetési megállapodás**”-sal rendelkezzen (abban az esetben, ha az üzemeltető a Használatba Vevő, akkor jelen Megállapodás üzemeltetési megállapodásnak is minősül) a Munkavégzési megállapodásban megjelölt közös oszlopos hálózatra vonatkozóan, és a létesült HB műszaki szemléje „megfelelt” minősítéssel rendelkezzen.

7.54. A Használatba Vevő által elfogyasztott villamosenergia-mennyiség elszámolása a Használatba Vevővel kötött, mindenkor hatályos hálózathasználati - és villamosenergia-kereskedelmi szerződések alapján történik és a villamosenergia biztosítása nem képezi jelen megállapodás részét.

Jelen űrlap a Társaság szellemi tulajdona.		
Azonosító: 1270_eb_4	Az űrlap neve: Együttműködési megállapodás	Oldalszám:
Azonosítás dátuma: 2024.01.01.	Győződjön meg róla, hogy a hatályos példányt használja!	10/26

8. Üzemeltetési határok és feltételek

8.1. A közös oszlopos hálózatnak a villamosenergia-elosztás céljait szolgáló részét a Használatba Adó, az információátviteli célt szolgáló HB-t a Használatba Vevő tartja üzemben.

8.2. A Használatba Adó hálózata mindenkor feszültség alatt állónak tekintendő! Az erősáramú hálózat veszélyes üzemnek tekintendő, ezért ezeken mindig ennek tudatában és fokozott figyelemmel kell munkát végezni!

8.3. Minden munkavégzés előtt a veszélyeket fel kell mérni, különös tekintettel a lelógó vezetésekre, vagy meghibásodott berendezésekre, és ezek megléte esetén tilos munkát végezni. Ilyen esetben a Használatba Adót haladéktalanul értesíteni kell!

8.4. A közös oszlopos hálózaton végzendő, üzemeltetéssel kapcsolatos – előre tervezhető, illetve üzemzavar-elhárítási – munkákról a Szerződő Felek az üzemeltetési határoknak megfelelően gondoskodnak. Ha az elhárítás során bármelyik Fél a másik rendszerén rendellenességet tapasztal, úgy arról a másik Felet haladéktalanul értesíti! A Használatba Vevő és/vagy az általa megbízott üzemeltető a tárgyi közös oszlopos hálózat HB-én szükséges, üzemeltetéssel összefüggő, előre tervezhető munkáival kapcsolatosan előzetesen írásban egyeztet a Használatba Adó illetékes áramhálózati üzemével.

8.5. Az üzemzavar elhárítása

8.5.1. A Használatba Vevő a HB-en történő üzemzavari esemény bekövetkeztét és elhárítását minden esetben tudatja a Használatba Adóval.

8.5.2. Az üzemzavarok mielőbbi elhárítása és az üzembiztonság növelése érdekében az üzemeltetéssel foglalkozó szervek és személyek fokozott gondossággal, a másik Féllel együttműködve járnak el.

8.5.3. A Használatba Vevő az üzemzavar jellegétől függően, valamint az adott helyzetben szükséges munkafolyamat és az alkalmazott technológia ismeretében - csak kioktatott személyek jogosultak a hálózaton munkát végezni! - felelős és köteles eldönteni, hogy az üzemzavar elhárításához – a hatályos MSZ 1585 előírásait figyelembe véve – szükséges-e a KIF és/vagy KÖF hálózat feszültségmentesítése, vagy sem.

8.5.4. Amennyiben az üzemzavar elhárítása nem igényli a KIF és/vagy KÖF hálózat feszültségmentesítését, akkor a Használatba Vevő az előzetes bejelentést követően önállóan elvégzi a helyreállítást. A munkavégzés szabályait a Műszaki feltételek és eljárásrend tartalmazza.

8.5.5. Amennyiben az üzemzavar csak a KIF és/vagy KÖF hálózatot érinti, és a HB-en nem okoz észlelhető hibát, akkor a Használatba Adó saját hatáskörben, a tulajdoni határok figyelembevételével gondoskodik a helyreállításról.

8.5.6. Amennyiben az üzemzavar elhárítása a HB zavartatása nélkül nem végezhető el, és a HB a Használatba Adó tartószerkezeteiről történő ideiglenes eltávolítását is szükségessé teszi, akkor a Használatba Adó felveszi a kapcsolatot a Használatba Vevő által megnevezett 0-24 órában hívható kapcsolattartó személyével, és egyeztet vele az üzemzavar elhárítás folyamatát illetően.

Amennyiben a HB ideiglenes le/fel szerelését a Használatba Adó végzi el, úgy a Használatba Vevő az üzemzavar elhárítási munkák elkészültét követően köteles ezen igazolt költségeket a

Jelen űrlap a Társaság szellemi tulajdona.		
Azonosító: 1270Eb_4	Az űrlap neve: Együttműködési megállapodás	Oldalszám:
Azonosítás dátuma: 2024.01.01.	Győződjön meg róla, hogy a hatályos példányt használja!	11/26

Használatba Adó erre vonatkozóan kiállított számlája alapján, a számla beérkezésétől számított 30 (harminc) banki napon belül kiegyenlíteni. Jelen feltétel arra az esetre vonatkozik, ha a Használatba Vevő - a Használatba Adó üzemzavari értesítésére - nem reagál időben, vagy beleegyezését adja, hogy üzemzavar elhárítás esetén a Használatba Adó végezze el a HB ideiglenes le/fel szerelését. Az ilyen jellegű ideiglenes le/fel szerelésért a Használatba Adó kártérítési felelősségét a Felek kizárják.

8.5.7. A Használatba Vevő a fentieket tudomásul véve, saját költségén gondoskodik a HB tartószerkezetekről történő ideiglenes eltávolításáról, illetve visszaszereléséről.

8.5.8. Amennyiben a közös oszlopos hálózaton bekövetkezett üzemzavar a Használatba Vevő HB-ét és a Használatba Adó hálózatát is érinti, úgy a Szerződő Felek az üzemzavar jellegetől függően, valamint az adott helyzetben szükséges munkafolyamat és az alkalmazott technológia ismeretében kölcsönösen egyeztetnek egymással az üzemzavar-elhárítás folyamatát illetően.

8.5.9. Amennyiben a munkavégzés a Szerződő Felek részéről azonos időben történik, akkor a munkavégzési folyamat összehangolása a Használatba Adó kötelessége. Ha a HB üzemzavarának megszüntetéséhez lekapcsolás szükséges, akkor ezt a Használatba Adó üzemzavarának megszüntetéséhez szükséges feszültségmentesítéssel egyidejűleg kell elvégezni.

8.5.10. 0-24 órában hívható kapcsolattartó személy:

- Neve:.....
- Telefonszáma:.....

Amennyiben ezen kapcsolattartó esetében személyi változás történik, úgy a Használatba Vevő erről haladéktalanul tájékoztatja a Használatba Adót az új kapcsolattartó személy nevének és telefonszámának megadásával.

8.5.11. Sürgős, halasztást nem tűrő – élet- és balesetveszélyes, valamint vagyonbiztonságot veszélyeztető – esetekben a Szerződő Felek kötelesek azonnali hatállyal egymást értesíteni.

8.6. Munkát végezni csak a Műszaki feltételek és eljárásrend előírásainak megismerése után, és az abban foglaltak betartása mellett lehet.

8.7. Amennyiben a Használatba Vevő a HB **rendszeres (megbízási szerződés alapján folyamatos üzemvitelt végez, pl.: fogyasztók be- kikapcsolása, hálózat karbantartás, üzemzavar elhárítás)** üzemben tartási munkáinak végzésére egy vagy több településen más személynek ad megbízást, vagy a megbízott személyén vagy az üzemeltetendő hálózat megnyitására változtatni kíván, akkor köteles szándékát előzetesen írásban jelezni a Használatba Adó részére. A Használatba Vevő vállalja, hogy amennyiben a Használatba Adó a Használatba Vevő által megbízott személlyel szemben műszaki, munkabiztonsági, kioktatottsági, üzemeltetési szabályok megszegése miatt kellő indokkal kifogást emelnek, és ezt a Használatba Vevővel írásban közlik, úgy a Használatba Vevő a HB üzemeltetésével más személyt megbízni köteles. A Használatba Adó a közös oszlopos hálózatok üzemeltetési feltételeinek rögzítése céljából a Használatba Adó Üzemeltetési megállapodást köt a HB megadott és elfogadott üzemben tartójával, Az Üzemeltetési megállapodás a közös oszlopos hálózatok üzemeltetésének feltételeit, valamint az üzemeltetési munka során betartandó villamos biztonsági követelményeket tartalmazza. Érvényes Üzemeltetési megállapodás nélkül a HB-en a jelszolgáltatás nem kezdhető el, illetve érvényes megállapodás hiányában nem folytatható!

Jelen űrlap a Társaság szellemi tulajdona.		
Azonosító: 1270_eb_4	Az űrlap neve: Együttműködési megállapodás	Oldalszám:
Azonosítás dátuma: 2024.01.01.	Győződjön meg róla, hogy a hatályos példányt használja!	12/26

8.8. Amennyiben a Használatba Vevő a HB eseti (csak egy adott létesítésre szóló megbízás alapján történő hálózati beavatkozás) üzemeltetési munkáinak végzésére más személynek ad megbízást akkor a Használatba Vevő kizárólagosan felelős azért, hogy az általa üzemeltetéssel kapcsolatos munkák elvégzésére igénybe vett más személy megismerje a Műszaki feltételek és eljárásrendet, valamint a munkavégzésre vonatkozó szabályozások és rendelkezések előírásait. A Használatba Vevő az általa megbízott üzemeltető munkájáért úgy felel, mintha a munkát maga végezné.

8.9. A Használatba Vevő tudomásul veszi, hogy a KIF és/vagy KÖF hálózaton mindenmű munkavégzés tiltott kedvezőtlen időjárási feltételek között, villámlás, heves zápor, zivatar, viharos szél és erősen korlátozott látási viszonyok (pl. sűrű köd, csapadék vagy hóesés) esetén. Ezek bekövetkezése esetén a munkavégzést fel kell függeszteni, és a Használatba Adó üzemeltető személyzetét értesíteni kell.

9. Feszültségmentesítés igénylése

9.1. A Használatba Vevő a feszültségmentesítési kérelmét a Használatba Adó illetékes áramhálózati üzeménél nyújtja be, melynek költsége a megrendelő Felet terheli. A megrendelő Fél a feszültségmentesítési kérelmet az esedékesség napja előtt legalább 35 (harmincöt) naptári nappal köteles benyújtani az áramhálózati üzemhez.

9.2. A Használatba Adó felhívja a Használatba Vevő figyelmét arra, hogy bizonyos esetekben – a 200 kVA rendelkezésre álló teljesítmény feletti teljesítményű fogyasztókat érintő KIF hálózatoknál – a Használatba Adó általi feszültségmentesítési kiértékelés átfutási ideje legalább 30 (harminc) nap, így a 99.1. pontban írt időintervallum e fogyasztók feszültségmentesítéshez való viszonyulás következtében elengedhetetlen.

9.3. A Használatba Vevőnek a megrendelőn fel kell tüntetnie a feszültségmentesítendő hálózatszakasz pontos megnevezését, a feszültségmentesítés tervezett időtartamát, valamint a munkacsoport vezetőjének a nevét.

9.4. A Használatba Vevő a feszültségmentesítéssel járó munkáit úgy szervezi, hogy a Használatba Adó hálózatán a villamosenergia-ellátás a lehető legkisebb fogyasztói körben és időtartamig szüneteljen.

10. Eljárás baleset esetén

10.1. A Szerződő Felek a közös oszlopos hálózaton bekövetkező, a HB-sel kapcsolatban végzett munkával összefüggő minden balesetet haladéktalanul jelentenek egymásnak.

10.2. A Szerződő Felek közösen vizsgálják ki az alkalmazottjaikat a Használatba Adó KIF és/vagy KÖF hálózatán végzett munkájuk során ért mindennemű baleseteket, ezen belül kiemelten a

- villamos áramütéses balesetet,
- leesés miatti balesetet,
- tartószerkezet meghibásodásából bekövetkezett balesetet, valamint
- a HB miatt a Használatba Adó üzemeltető személyzetét ért balesetet.

10.3. A Szerződő Felek ezen kívül jelentik a HB-sel kapcsolatban végzett munkával összefüggő kvázi baleseteket és személyi sérüléssel járó baleseteket is. Egyebekben a balesetek

Jelen űrlap a Társaság szellemi tulajdona.		
Azonosító: 1270_eb_4	Az űrlap neve: Együttműködési megállapodás	Oldalszám:
Azonosítás dátuma: 2024.01.01.	Győződjön meg róla, hogy a hatályos példányt használja!	13/26

bejelentése és kivizsgálása során a munkavédelemről szóló 1993. évi XCIII. törvény előírásai szerint járnak el.

11. Rongálások, káresetek

11.1. A HB fel-, illetve leszerelése, valamint az üzemeltetése során az egymás berendezéseiben okozott rongálásokat a Szerződő Felek kötelesek egymásnak bejelenteni. A rongálás okozta meghibásodás helyreállításának költségei a hibát előidéző Felet terhelik.

11.2. Külső, harmadik személy általi károkozás esetén az esemény, illetve következményeinek észleléséről a Szerződő Felek kölcsönösen értesítik egymást. A saját berendezésben keletkezett károkról felvett káreseti jegyzőkönyvben a többi Fél esetleges kárára is utalni kell. A károkozóval szemben a Szerződő Felek egymástól függetlenül járnak el.

11.3. Élet- és balesetveszélyes, valamint vagyonzbiztonságot veszélyeztető esetekben – amennyiben a Használatba Vevő nem intézkedik soron kívül – a Használatba Adó a HB vezetőjét a szükséges mértékben, kártérítési kötelezettség nélkül eltávolíthatja.

12. Műszaki nyilvántartások

12.1. A Szerződő Felek a műszaki nyilvántartásaikban saját előírásaik szerint tartják nyilván a közös oszlopos hálózat műszaki adatait. Az egységes közműnyilvántartások vezetésére vonatkozó érvényes jogszabályok szerint a más közműves cégek által kért, valamint a központi közműnyilvántartó felé szolgáltatandó információkat a Szerződő Felek az üzemeltetési határok figyelembevételével, külön-külön adják meg.

12.2. A Felek a nyilvántartások naprakészen tartása érdekében az adatok ellenőrzésében, a kölcsönös adatcserében együttműködni kötelesek.

13. Átépítés

13.1. A Használatba Adó hálózatának átépítése

13.1.1. A Használatba Adó fenntartja magának a jogot, hogy szükséges esetben a közös oszlopos hálózat tartószerkezeteit átépítse, korszerűsítse. A Használatba Adó az oszlopokat saját érdekkörében felmerülő igény miatt, valamint harmadik személy kezdeményezésére is átépítheti, a Használatba Vevő pedig ezt tudomásul venni és tűrni köteles.

13.1.2. Amennyiben a Használatba Adó a közös oszlopos hálózat tartószerkezeteinek átépítését bármilyen okból kifolyólag kezdeményezi, akkor a meglévő HB le- és felszerelésének az összes költségét a Használatba Vevő viseli. A Használatba Vevőnek köteles gondoskodnia a végleges átszerelés saját költségén való elvégzéséről.

Amennyiben a HB ideiglenes átszerelését, rögzítését a Használatba Adó végzi el, úgy a Használatba Vevő az átépítési munkák elkészültét követően köteles ezen költségeket a Használatba Adó erre vonatkozóan kiállított számlája alapján, a számla beérkezésétől számított 30 (harminc) banki napon belül kiegyenlíteni.

13.1.3. A Használatba Vevő továbbá tűrni köteles a Használatba Adó olyan hálózati beavatkozás eredményeként történő átépítéseit és átalakításait is, amelyet a Használatba Adó a *vilamos energiáról szóló 2007. évi LXXXVI. törvény* alapján elosztói engedélyesi tevékenysége

Jelen űrlap a Társaság szellemi tulajdona.		
Azonosító: 1270_eb_4	Az űrlap neve: Együttműködési megállapodás	Oldalszám:
Azonosítás dátuma: 2024.01.01.	Győződjön meg róla, hogy a hatályos példányt használja!	14/26

keretében végez a felhasználók közcélú hálózatra történő csatlakoztatása, illetve a biztonságos villamosenergia-ellátása érdekében hajt végre.

13.1.4. A Használatba Adó az adott évre tervezett, a HB-t is érintő hálózati rekonstrukciós munkáiról a Használatba Vevőt előzetesen, tárgyév január 31-ig külön kérésre írásban tájékoztatja. A tájékoztató levélben településenként, utcánkénti bontásban közli a tervezett rekonstrukciós munkák pontos helyszínét és várható időpontját. A Használatba Adó és/vagy az által megbízott kivitelező a konkrét munkák kivitelezése előtt köteles egyeztetni a Használatba Vevővel a HB leszerelését és áthelyezését illetően.

13.1.5. Amennyiben a közös oszlopos hálózat tartószerkezeteinek átépítését harmadik személy kezdeményezi – például második vagy harmadik rendszerként létesülő új HB tulajdonosa vagy önkormányzat és/vagy más érdekelt Fél által kezdeményezett hálózat átépítés –, úgy a Szerződő Felek tulajdoni határaiknak megfelelően, külön egyeznek meg a harmadik személlyel az átépítés módjáról, valamint a költségek viseléséről. A Használatba Vevő, mint a meglévő HB tulajdonosa, a hálózati tartószerkezetek átépítését, valamint az új HB létesítését túrni köteles, annak oszlopsoron történő elhelyezését nem akadályozhatja, létesítéséhez a szükséges és elvárható mértékben együttműködni köteles.

13.2. Használatba Vevő hálózatának átépítése

13.2.1. A Használatba Vevő a KIF és/vagy KÖF hálózat oszlopain elhelyezett HB-re vonatkozó átépítési (korszerűsítési), illetve bővítési igényét minden esetben írásban köteles jelezni a Használatba Adó részére jelen Megállapodás 7.3. pontjában leírtaknak megfelelően.

13.2.2. A Szerződő Felek megállapodnak, hogy a Használatba Adó KIF és/vagy KÖF hálózatának tartószerkezetein meglévő HB átépítésekor jelen Megállapodás 7. pontjának létesítésre vonatkozó eljárása alapján járnak el. Az átépítés során létesülő új HB-re az átépítéskor hatályos Műszaki feltételek és eljárásrend előírásai érvényesek.

13.2.3. Meglévő HB átépítésének az a munka minősül, melynek során a Használatba Vevő a Használatba Adó KIF és/vagy KÖF hálózatának tartószerkezetein új HB nyomvonalat nem létesít, csak a meglévő HB vezetéseket, kezelési helyeit, rögzítő szerelvényeit stb. cseréli, korszerűsíti.

13.2.4. Az átépített HB elbontásának végső határideje a készre jelentéstől számított – a 15.10. pontban leírtak szerint - 24 (huszonnégy) hónap. Ezt követően a Használatba Adó jogosult a Használatba Vevő költségviselése mellett az átépített hálózatot elbontatni. Az elbontás fentiek szerinti kötelezettsége akkor is fennáll, ha a meglévő és az átépített hálózatok tulajdonosai eltérő jogi személyek és köztük számviteli értelemben kapcsolt vállalkozási vagy bérleti viszony áll fenn.

14. Munkavédelmi előírások, személyi feltételek, oktatás, környezetvédelem

14.1. A Használatba Vevő, valamint az általa megbízott kivitelező és üzemeltető oszlopon munkát végző munkavállalóira egyaránt vonatkozik, hogy a KIF és/vagy KÖF hálózatok oszlopain a HB létesítésével, átalakításával, vagy bontásával kapcsolatos munkát a „**Munkavégzési és munkaterület adási megállapodás**” alapján, üzemeltetésével kapcsolatos munkát az „**Üzemeltetési megállapodás**” alapján, és csak a Használatba Adóval történő előzetes egyeztetést követően, valamint Műszaki feltételek és eljárásrendben megadott szabályozások és szabványok szerint végezhetnek.

Jelen űrlap a Társaság szellemi tulajdona.		
Azonosító: 1270_eb_4	Az űrlap neve: Együttműködési megállapodás	Oldalszám:
Azonosítás dátuma: 2024.01.01.	Győződjön meg róla, hogy a hatályos példányt használja!	15/26

14.2. A Használatba Vevő, valamint az általa megbízott kivitelező és üzemeltető köteles biztosítani, hogy a KIF és /vagy KÖF hálózat oszlopain munkát végző személyeik a KIF és/vagy KÖF hálózat tartószerkezetein történő munkavégzés tekintetében megfeleljenek a mindenkor hatályos MSZ 1585 szabvány által előírt személyi feltételeknek.

14.3. A KIF és/vagy KÖF hálózat oszlopain a HB üzemeltetését csak olyan személyek végezhetik, akik eleget tesznek a Használatba Adó munkabiztonsági előírásainak. A HB üzemeltetése során betartandó munkavégzési szabályokat, villamos biztonsági követelményeket a Műszaki feltételek és eljárásrend tartalmazza.

14.4. A KIF és/vagy KÖF hálózat oszlopain történő munkavégzés – HB létesítése, üzemeltetése, bontása – szabályait és feltételeit a Műszaki feltételek és eljárásrend határozza meg.

14.5. KIF hálózat esetén a feszültséghez közeli és FAM munkavégzés személyi feltételei a 14.6. pontban tárgyalt alapeset feltételeitől eltérnek, ezért az alapesettől eltérő munkavégzést a Használatba Vevő, valamint az általa megbízott kivitelező és üzemeltető KIF hálózat tartószerkezetein munkát végző személyei csak és kizárólag a szükséges jogosultság megszerzése és a munkavégzés egyéb feltételeinek teljesítése után és birtokában végezhetik. KÖF hálózat oszlopain feszültség alatti munkavégzés (KÖF FAM) és feszültséghez közeli munkavégzés a Használatba Vevő, vagy az általa megbízott kivitelező és üzemeltető oszlopon munkát végző személyei részére nem megengedett.

14.6. A Használatba Vevő, valamint az általa megbízott kivitelező és üzemeltető KIF és/vagy KÖF hálózat oszlopain munkát végző személyeire egyaránt érvényes követelmény, hogy a KIF és/vagy KÖF hálózat tartószerkezetein való munkavégzéskor a munkát legalább két főnek kell végeznie. A hatályos MSZ 1585 szabvány, valamint a létesítésre vonatkozó irányterv szerint egyiküknek legalább kioktatottnak (III. csoportba tartozó személy, akit az általa végzendő munkák villamos veszélyeire és az ezzel kapcsolatos magatartásra bizonyítottan kioktattak). A másikuknak pedig legalább gyengeáramú szakképzettségűnek és kioktatottnak (IV/b. csoportba tartozó személy, akit a munkájával kapcsolatos erősáramú villamos berendezések villamos veszélyeiről és az ezzel kapcsolatos magatartási szabályokról kioktattak és tanfolyami vizsgát tett) kell lennie, és közülük a IV/b csoportba tartozó személyt kell munkavezetőnek kijelölni. A magasban történő munkavégzést a munkavezetőnek a földről kell felügyelnie és irányítania, és szükség esetén végrehajtania a mentést. Ha egyidejűleg több oszlopon folyik munkavégzés, akkor annyi fő munkavezető szükséges, ahányan átlátják a munkaterületet és a mentést végre tudják hajtani.

14.7. A Használatba Vevő, valamint az általa megbízott kivitelező és üzemeltető a hatályos MSZ 1585 szabvány szerinti – az oszlopon történő munkavégzéshez elengedhetetlenül szükséges – kioktatottsági feltétel megszerzéséhez a KIF és/vagy KÖF hálózat oszlopain munkát végző személyeik részére saját költségén biztosítja az oktatást az erre jogosult, a Használatba Adóval szerződésben álló oktatási intézménynél. A Használatba Adó a szerződött oktatási intézmények elérhetőségét kérés esetén a Használatba Vevő és az általa megbízott kivitelező és üzemeltető rendelkezésére bocsátja. Az oktatás kezdeményezése a Használatba Vevő, valamint az általa megbízott kivitelező és üzemeltető kötelessége az oktatási intézménynél. Az oktatáson a munkavállalók jártasságot – a hatályos MSZ 1585 szabvány szerinti kioktatottságot – szereznek a KIF és/vagy KÖF hálózatokkal kapcsolatos munkabiztonsági és tárgyismereti kérdésekben, valamint a KIF és/vagy KÖF hálózatok oszlopain végzendő munkák villamos veszélyeire és az ezzel kapcsolatos magatartásra vonatkozóan. Az oktatásnak erre a feladatra alkalmas – a Használatba Adó által minősített, elméleti és gyakorlati oktatást is biztosító – oktatási intézménynél kell történnie. A sikeres vizsgát tett személyek igazol-

Jelen űrlap a Társaság szellemi tulajdona.		
Azonosító: 1270_eb_4	Az űrlap neve: Együttműködési megállapodás	Oldalszám:
Azonosítás dátuma: 2024.01.01.	Győződjön meg róla, hogy a hatályos példányt használja!	16/26

ványt/bizonyítványt kapnak az oktatás sikeres elvégzéséről, amely 1 évre érvényes – évenként meg kell újítani -, és amit a Használatba Adó a teljes működési területén elfogad/elismer.

14.8. A Használatba Vevő, valamint az általa megbízott kivitelező és üzemeltető munkavállalói a KIF és/vagy KÖF hálózat tartószerkezetein történő munkavégzésük során a fényképes igazolványukat kötelesek maguknál tartani, és a Használatba Adó képviselőjének kérésére megmutatni.

14.9. Az igazolvány érvényességének lejártá előtt az éves ismeretfelújító oktatást a Használatba Vevő, valamint az általa megbízott kivitelező és üzemeltető köteles kezdeményezni az oktatási intézménynél. Lejárt érvényességű igazolvánnyal vagy igazolvány nélkül a KIF és/vagy KÖF hálózat tartószerkezetein elhelyezett HB-en munkát végezni tilos!

14.10. A Használatba Vevő, valamint az általa megbízott kivitelező és üzemeltető a kioktatott és érvényes vizsgával rendelkező munkavállalóinak névsorát kérés esetén naprakészen biztosítja a Használatba Adó részére.

14.11. A Használatba Vevő, valamint az általa megbízott kivitelező és üzemeltető munkavállalói a KIF és/vagy KÖF hálózat tartószerkezetein való munkavégzésük során kötelesek betartani a környezetvédelmi előírásokat a Műszaki feltételek és eljárásrendben leírtaknak megfelelően.

14.12. A Használatba Vevőtől és az általa megbízott kivitelezőtől, alvállalkozótól és üzemeltetőtől elvárt szervezeti intézkedések, melyek megszegése esetén a Használatba Adó jelen Megállapodás 18. fejezetében leírtak szerint eljárhat.

- Minden üzemeltetési feladat bejelentése a Használatba Adó illetékes áramhálózati üzem kapcsolattartója felé legalább 24 órával a munka megkezdése előtt (munka pontos helyszíne, munka kezdete és vége, munkavégzők neve).
- Tartson sajátkörű munkavédelmi oktatást, valamint Használatba Adó kérésére Használatba Vevő köteles bemutatni a sikeres vizsgával rendelkező, általa megbízott munkavállalók közös oszlopsoros („KOS”) kioktatottságát igazoló érvényes feljogosító igazolványt.
- A Használatba Adó kérésére a Használatba Vevőnek tudnia kell igazolni - visszamenőleg is nyomon követhető formában - a Használatba Vevő megbízásából elvégzett munkákat és megbízott munkavállalókat tekintettel arra, hogy a Használatba Adó tartószerkezetein ki és milyen tevékenységet végzett.
- Biztosítsa a munkavégzés során a hatályos jogszabályoknak és szabványoknak megfelelő biztonságos munkavégzés feltételeit. Munkavégzés során történt balesetről a Használatba Vevő a Használatba Adót köteles tájékoztatni, valamint együttműködni annak kivizsgálása során.

14.13. A munkavégzés helyszínén mindig álljon rendelkezésre a napi munkautasítás, vagy az elektronikus építési napló, vagy a Használatba Vevő elektronikus rendszerében elérhető munkaelrendelő és a munkát végző személyek munkavégzésre feljogosító, fényképpel ellátott érvényes igazolványa.

15. A használati jog-díj

15.1. A Használatba Vevő a használatba vett KIF és/vagy KÖF hálózatok nyomvonala és tartószerkezetei használati jogának ellenértékeként a használatba vett KIF és/vagy KÖF hálózatok – az aktuális, legmagasabb sorszámú **Területkimutatásban** szereplő összesített -

Jelen űrlap a Társaság szellemi tulajdona.		
Azonosító: 1270_eb_4	Az űrlap neve: Együttműködési megállapodás	Oldalszám:
Azonosítás dátuma: 2024.01.01.	Győződjön meg róla, hogy a hatályos példányt használja!	17/26

mennyiségének megfelelő **használati jog-díjat** fizet a Használatba Adó részére. A Szerződő Felek a Használatba Vevő által használatba vett KIF és/vagy KÖF hálózatok azonosító adatait az általuk cégszerűen aláírt Területkimutatásban rögzítik és tartják nyilván.

15.2. A nyomvonal és a tartószerkezetek használatának jog-díja

A Használatba Adó a KIF és/vagy KÖF hálózatok nyomvonalának és tartószerkezeteinek folyamatos használatáért éves használati jog-díjat számláz negyedéves bontásban a Használatba Vevő részére a Használatba Vevő által használatba vett KIF és/vagy KÖF hálózat – jelen Megállapodás Felek által aláírt mindenkor hatályos legmagasabb sorszámú **Területkimutatásban összesített** - mennyiségének alapján a 15.9. pont szerinti díjtételeinek megfelelően.

15.3. Használatba Vevő minden jogszerűen kiállított számlát annak kiállításától számított 30 (harminc) naptári napos fizetési határidővel köteles kiegyenlíti. Használatba Adó késedelmes fizetés esetén a Ptk. szerinti késedelmi kamat felszámítására jogosult.

15.4. Az elkészült közös oszlopos hálózatok esetében a Használatba Vevő, a HB kézre jelentését követő hó első napjától az aktuális negyedév utolsó napjáig tartó időszakra előre, egy összegben, időarányosan megállapított használati jog-díjat fizet a Használatba Adó számlája alapján, a létesült közös oszlopos hálózat érintett - a Felek által aláírt aktuális, legmagasabb sorszámú **Területkimutatásban szereplő összesített** - **mennyiségének** megfelelően, jelen Megállapodás 15.9. pontjában leírtak szerint.

15.5. Az ezt követő negyedév első napjától kezdődően a Használatba Vevő – mint a HB tulajdonosa, a Használatba Adó számlája alapján - negyedéves használati jog-díjat fizet a Használatba Adó részére a meglévő közös oszlopos hálózatot érintő, az aktuális **Területkimutatásban szereplő összesített mennyiségek** alapján – jelen Megállapodás 15.9. pontjában leírtak szerint. Használatba Adó a negyedéves használati jog ellenértékét a vonatkozó negyedév 15. (tizenötödik) napjáig előre számlázza ki Használatba Vevő részére. Ez alól kivételt képez a tárgyévi első negyedéves számla, melyet Használatba Adó legkésőbb február 15. (tizenötödik) napjáig állítja ki Használatba Vevő részére.

15.6. A számlát a Használatba Vevő nevére és székhelyére kell kiállítani, a Használatba Vevő adószámának feltüntetésével, és az alábbiak szerint kell megküldeni:

- Papír alapú számla - postai úton történő megküldése az alábbi címre:
.....
- A Használatba Vevő a számlát banki átutalás útján fizeti meg a Használatba Adó bankszámlájára.

15.7. A Használatba Adó által számlázandó használati jog-díj összege egyenlő az éves használati jog-díj adott évre érvényes fajlagos díjtételének és a Használatba Vevő által igénybe vett KIF és/vagy KÖF hálózat - az aktuális Területkimutatásban szereplő - **összesített mennyiség** szorzatának a számlával érintett időszakra eső, arányosított részével.

15.8. A használati jog-díjról kiállított számlák kiegyenlítésének napja az a nap, amelyen a Használatba Adó bankszámláján a díj jóváírásra kerül.

15.9. A használati jog-díj díjtételeinek megállapítása

Használatba Adó – külön tájékoztatás nélkül – egyoldalúan jogosult a tárgyévi díjtételeket a Központi Statisztikai Hivatal által az előző évre hivatalosan közzétett fogyasztóiár-indexnek a szolgáltatásokra irányuló értékével megnövelni. A fogyasztóiár-index csökkenése, azaz a def-

Jelen űrlap a Társaság szellemi tulajdona.		
Azonosító: 1270_eb_4	Az űrlap neve: Együttműködési megállapodás	Oldalszám:
Azonosítás dátuma: 2024.01.01.	Győződjön meg róla, hogy a hatályos példányt használja!	18/26

láció, nem teremt lehetőséget a díjak csökkentésére. A deflációt követő évben a Használatba Adó az előző évben érvényes fajlagos díjtételeit alkalmazza.

Az ilyen módon megnövelt díjtételek az aktuális év január 1. napjától érvényesek.

A jelen Megállapodás megkötésekor a **2025. évben érvényes díjtételeket** az alábbi, 1. számú táblázat tartalmazza.

Díj megnevezése	2025. évi fajlagos nettó díjtétel/oszlop/év	A díj alkalmazási feltétele	
Éves használati jog-díj I.b), I.c) KIF+HB vagy KÖF+KIF+HB hálózatokra	3 049,- Ft+Áfa/oszlop/év 4 438,- Ft+Áfa/oszlop/év	I.b) I.c)	
Éves használati jog-díj II.b) KÖF+HB hálózatokra	16 444,- Ft+Áfa/oszlop/év		
Egyedi berendezésként létesítendő eszköz KIF+EB vagy KÖF+EB	4 438,- Ft+Áfa/oszlop/év	KIF	Gazdasági célú nem nyomvonalas eszköz, amely Használatba Vevőnél üzleti célú bevételt eredményez
	16 444,- Ft+Áfa/oszlop/év	KÖF	
Egyedi berendezésként létesítendő eszköz KIF+EB	4 438,- Ft+Áfa/oszlop/év*	Közösségi célú nem nyomvonalas eszköz, amely Használatba Vevőnél üzleti célú bevételt nem eredményez*	

1. számú táblázat

Magyarázat a táblázatokban feltüntetett díjtételekhez:

- Éves használati jog-díj I.:
 - b) a 2016.júl.20. előtti létesítésekre vonatkozik,
 - c) a 2016.júl.20. utáni létesítésekre vonatkozik.

* Használatba Adó a **közösségi célú nem nyomvonalas eszközök** esetében az oszlop használatát a Használatba adó társadalmi felelősségvállalására tekintettel térítésmentesen kívánja biztosítani Használatba Vevő részére, így a táblázatban feltüntetett díj a térítésmentes szolgáltatás áfa alapját képezi, amire az áfa fizetési kötelezettség fennáll. Használatba Vevő térítésmentesen kapja a szolgáltatást, Használatba Vevő részéről **a kiállított számlának csak az ÁFA tartalma rendezendő pénzügyileg.**

15.10. Amennyiben a Használatba Vevő a meglévő HB átépítése során (technológia-váltás érdekében) az új hálózatát úgy helyezi el az oszlopsoron, hogy az megfelel a Műszaki feltételek és eljárásrendben meghatározott 1 db HB előírásainak, akkor a HB készre jelentését követő 24 (huszonnégy) hónap leteltével (továbbiakban: **Türeلمي idő**) a Használatba Vevő köteles a meglévő és az új HB után külön használati jog-díjat fizetni a Használatba Adó részére, az ily módon igénybe vett KIF és/vagy KÖF hálózat **megduplázott mennyisége** alapján mindaddig, amíg az átépített HB elbontása meg nem történik, de legkésőbb a 13.2.4. pontban leírtak szerint. Amennyiben az átépített hálózat készre jelentése jelen Megállapodás hatálybalépését megelőzte, akkor a 24 (huszonnégy) hónapos Türeلمي idő a jelen Megállapodás hatálybalépésének időpontjától számítódik feltéve, ha a Felek külön írásban másképp meg nem állapodtak.

15.11. Amennyiben a Használatba Vevő a létesített HB-nek csupán tulajdonosa kíván lenni és üzemeltetés szempontjából harmadik Felet bíz meg a létesített HB üzemeltetésével – ahol a harmadik Fél a létesített HB használati jog-díjának fizetéséért is felelős, vagyis az üzemeltető

Jelen űrlap a Társaság szellemi tulajdona.		
Azonosító: 1270_eb_4	Az űrlap neve: Együttműködési megállapodás	Oldalszám:
Azonosítás dátuma: 2024.01.01.	Győződjön meg róla, hogy a hatályos példányt használja!	19/26

Fél egyben a Fizető Fél is –, úgy a létesített HB **2025. év 11. hó 12. napjától** kezdődően esedékessé váló használati jog-díjak megfizetéséért a Használatba Vevővel egyetemleges kötelezettséget vállal a Használatba Adóval szemben. A Használatba Vevő kijelenti, hogy az egyetemleges fizetési kötelezettség jogi természetével tisztában van.

15.12. A Használatba Adó kötelezettséget vállal, hogy a 15.11. pontban meghatározott esetben a használati jog-díj számlákat a Fizető Fél nevére és címére állítja ki. A számlázás ügyrendjére ugyanazok a szabályok érvényesek, mint a Használatba Vevő részére kiállítandó számlák esetében.

16. Közös oszlopos hálózat megszüntetése

16.1. A KIF és/vagy KÖF hálózat oszlopain elhelyezett HB egyes szakaszai műszaki indokok miatt, az érintett Felek, valamint harmadik személy kezdeményezésére eltávolításra kerülhetnek a KIF és/vagy KÖF hálózat tartószerkezeteiről. A Használatba Adó saját érdekkörben felmerülő igény miatt vagy harmadik személy kezdeményezésére igényelheti a közös hálózati tartószerkezetek és az ezeken elhelyezett HB egyes szakaszainak megszüntetését. A Használatba Vevő is dönthet úgy, hogy a HB egyes szakaszait vagy a teljes HB-t megszünteti, pl. gazdasági megfontolásból.

16.2. A Felek előre egyeztetett időpontban, közös helyszíni bejárás során műszaki szemlét tartanak, melyet a Használatba Vevő kezdeményez. A műszaki szemle a Használatba Vevő, a HB bontását végző kivitelező, valamint a Használatba Adó illetékese részvételével történik. A bejárás során a Felek együttesen ellenőrzik a megszűnés által érintett hálózatrészeket, és a bejáráson tapasztaltakat a műszaki szemle jegyzőkönyvben dokumentálják. A Szerződő Felek a bontási munkák elvégzését követően a Területkimutatás módosításával aktualizálják és cég-szerű aláírásával kivonják a jelen megállapodás hatálya alól a készre jelentés dátumának figyelembevételével.

16.2.1. A Használatba Vevő előzetesen írásban jelzi szándékát a Használatba Adó illetékes áramhálózati üzeménél, a leszerelendő HB hálózatrészek pontos megnevezésével, a bontással érintett egyedi oszlopok .xls kimutatásának megküldésével és egyeztet a bontási munkákat illetően.

16.2.2. A Használatba Vevő saját költségén gondoskodik a HB valamennyi elemének KIF és/vagy KÖF hálózat tartószerkezeteiről történő eltávolításáról.

16.2.3. A Szerződő Felek a HB bontási munkáinak lebonyolítása és dokumentálása során a jelen megállapodás 7. pontjának létesítésre vonatkozó eljárása alapján és a Műszaki feltételek és eljárásrendben leírtaknak megfelelően járnak el.

16.3. Amennyiben a közös oszlopos hálózat tartószerkezeteinek, és ezzel együtt a HB egyes szakaszainak vagy a teljes HB-nek a megszüntetését a Használatba Adó kezdeményezi, akkor a Használatba Adó és a Használatba Vevő az alábbiak szerint járnak el.

16.3.1. A Használatba Adó előzetesen – a tervezés megkezdése előtt – írásban, tájékoztató levélben jelzi szándékát a Használatba Vevőnek a leszerelendő HB hálózatrészek pontos megnevezésével. A tervezés során a Használatba Adó köteles egyeztetni a Használatba Vevővel a bontási munkákat illetően. A kivitelezés megkezdése előtt legalább 30 (harminc) naptári nappal a Használatba Adó illetékese és/vagy a Használatba Adó által megbízott kivitelező köteles egyeztetni a Használatba Vevővel a bontási munkák ütemezését és a HB leszerelését illetően.

Jelen űrlap a Társaság szellemi tulajdona.		
Azonosító: 1270_eb_4	Az űrlap neve: Együttműködési megállapodás	Oldalszám:
Azonosítás dátuma: 2024.01.01.	Győződjön meg róla, hogy a hatályos példányt használja!	20/26

16.3.2. Amennyiben a HB megszüntetését a Használatba Adó kezdeményezi, abban az esetben is a HB eltávolításának és áthelyezésének teljes költségét a Használatba Vevő viseli.

16.3.3. A Használatba Vevőnek 12 (tizenkettő) hónap áll rendelkezésére a HB megszüntetésére, mely időszak a Használatba Adó írásbeli tájékoztatása kézhezvételének dátumától kezdődik. Ezen időszak alatt a Használatba Vevő gondoskodik a HB KIF és/vagy KÖF hálózat tartószerkezetein elhelyezett valamennyi elemének eltávolításáról.

16.3.4. Amennyiben a Használatba Vevő a 12 (tizenkettő) hónapos időszak alatt a HB eltávolítására vonatkozó kötelezettségének nem tesz eleget, a Használatba Adó – a Használatba Vevő 30 (harminc) napos póthatáridőről szóló írásbeli felszólításának eredménytelensége esetén – jogosult a HB elemait eltávolítani oszlopairól, fenntartva a jogot költségei megtérítésére.

16.3.5. A bontással összefüggésben – ideértve a használati jogviszony megszűnését is – a Használatba Vevő a Használatba Adóval szemben semmilyen követelést, igényt, semmilyen jogcímen nem jogosult támasztani. A Felek ügyleti akarata szerint a fenti esetben a használati jogviszony a Használatba Vevő tulajdonában lévő berendezések elbontásának napjával szűnik meg és ezen időpontig jogosult a Használatba Adó használati díjat felszámolni.

16.4. A bontási munkák befejezésekor a Használatba Vevő, vagy az általa megbízott kivitelező készre jelenti a munkát a Használatba Adó részére. Ezt követően a Felek előre egyeztetett időpontban, közös helyszíni bejárás során műszaki szemlét tartanak, melyet a Használatba Adó kezdeményez.

16.5. A Szerződő Felek a bontási munkák műszaki szemlét követően a Területkimutatás módosításával aktualizálják és cégszerű aláírásával kivonják az Együttműködési megállapodás hatálya alól a készre jelentés dátumának figyelembevételével.

16.6. A Használatba Adó jogosult a Használatba Vevő előzetes írásbeli értesítését követően a HB-t részben vagy egészben az oszlopairól eltávolítani az alábbi esetekben.

16.6.1. Amennyiben egy adott közös oszlopos hálózat Szerződő Felek által tartandó közös helyszíni műszaki szemléje – üzembe helyezése – nem történt meg, vagy nem minősült megfelelőnek, és a közös oszlopos hálózatrész nincs az Együttműködési megállapodás hatálya alá helyezve, és a Használatba Adó hiányosságok pótlására vonatkozó írásbeli felszólításának a Használatba Vevő a Használatba Adó felszólító levelének kézhezvételétől számított 30 (harminc) naptári napon belül nem tesz eleget.

16.6.2. Amennyiben a Használatba Vevő a jelen Megállapodás 17.6. pontja szerinti fizetési kötelezettségeinek az írásbeli felszólítás alapján sem tesz eleget.

16.6.3. Amennyiben a Használatba Vevő műszaki szempontból szabálytalanul, nem a vonatkozó szabványoknak és a Műszaki feltételek és eljárásrend előírásainak megfelelően létesíti a HB-t, és az érintett Használatba Adó írásbeli felszólításának kézhezvételét követő 30 (harminc) naptári napon belül a meghatározott határidőig a szabálytalanságot nem szünteti meg, a HB szabványosítását, átalakítását az előírásoknak megfelelően nem végzi el, vagy a szabálytalanul létesült HB-t nem távolítja el.

17. Együttműködési megállapodás hatálya, megszűnése

Jelen űrlap a Társaság szellemi tulajdona.		
Azonosító: 1270_eb_4	Az űrlap neve: Együttműködési megállapodás	Oldalszám:
Azonosítás dátuma: 2024.01.01.	Győződjön meg róla, hogy a hatályos példányt használja!	21/26

17.1. Jelen Megállapodás 2025.11.12.-i hatállyal határozatlan időre jön létre. A jelen Együttműködési megállapodás hatálybalépésével egyidejűleg a Felek között eddig hatályban lévő „Hírközlési berendezés kisfeszültségű és közép feszültségű szabadvezeték-hálózatok tartószerkezetein, használati jog alapításra” tárgyú Együttműködési megállapodás („Korábbi Együttműködési megállapodás”) automatikusan hatályát veszti.

17.2. A Szerződő Felek a Polgári Törvénykönyvről szóló 2013. évi V. törvény 6:339 §-ban foglaltaktól egyező akarattal eltérve jelen Megállapodás felmondásának, illetve megszüntetésének szabályait az alábbiakban rögzítik.

17.3. Bármelyik Fél jogosult a használati jogviszonyt egészben, vagy egyes hálózati részek tekintetében részben is 12 (tizenkettő) hónapos rendes felmondási idő betartásával felmondani külön indokolás nélkül. A Használatba Vevő szerelvényeinek lebontási költsége a Használatba Vevőt terheli.

17.4. A használati jogviszony megszűnik abban az esetben is, ha a Használatba Vevő jogutód nélküli megszüntetésére kerül sor. A Használatba Adó ez esetben a Használatba Vevő által le nem szerelt szerelvényeket, egyéb berendezéseket jogosult a tartószerkezetekről eltávolítani és azokkal, mint uratlanná vált javakkal szabadon rendelkezni.

17.5. Amennyiben a jelen Megállapodásban foglalt műszaki átadás-átvételi eljárás a Használatba Vevőnek érdekkörébe eső okból, a felszerelést követő legkésőbb egy hónapon belül nem valósul meg, úgy az a megállapodás bontó feltételét képezi; mely esetben a Használatba Adó a Használatba Vevő költségére jogosult eltávolítani a hírközlési hálózatot és annak szerelvényeit a tartószerkezetről. A leszerelt egységeket, berendezéseket a Használatba Vevő az erre irányuló írásbeli megkereséstől számított 30 (harminc) napon belül köteles átvenni. A Megállapodás megszűnésével összefüggésben a Használatba Vevő semmilyen jogcímen, semmilyen igényt, követelést nem támaszthat a Használatba Adóval szemben.

17.6. A Felek ügyleti akarata szerint amennyiben a Használatba Vevő a használati jog-díj megfizetésével késedelembe esik, úgy a Használatba Adó a Megállapodást azonnali hatállyal jogosult felmondani feltéve, hogy a Használatba Vevőt 15 (tizenöt) napos határidő kitérésével a hátralék kifizetésére írásban felszólította és a befizetés e határidő lejártáig sem történt meg. A Használatba Adó jogosult a Használatba Vevő fenti fizetési késedelmének idejére a jelen Megállapodásban rá vonatkozó kötelezettségek teljesítésének felfüggesztésére (különösen, de nem kizárólagosan új elvi engedélyek kiadása, tervjövahagyás, munkaterület adás, átadás-átvétel). Az Együttműködési megállapodás azonnali hatályú felmondását vonják maguk után a Használatba Vevő jelen megállapodás 18.2.3. pontjában foglaltak fennállása vagy a 18.2.4. pontjában foglalt kötelezettségszegései eredményeként a kötbér maximum elérése is, mely esetben a Használatba Adót előzetes felszólítási kötelezettség nem terheli. A Használatba Adó jogosult továbbá a jelen Megállapodást a jogsértés felszámolására történő felszólításban megszabott határidő eredménytelen leteltét követően azonnali hatállyal felmondani, amennyiben a Használatba Vevő tevékenysége, az általa üzemeltetett illetve felszerelt berendezések az elosztóhálózat üzemét veszélyezteteti, balesetveszélyes állapotot idéz elő, továbbá ha a Használatba Vevő a tervezett bejárásokon nem jelenik meg, a jelen megállapodásból fakadó munkavégzési kötelezettségének nem tesz eleget, vagy a jelen Megállapodásban foglaltakat nem tartja be. A használati jogviszonynak azonnali hatályú felmondása folytán történő megszünése esetében a Használatba Adó a Használatba Vevő költségére jogosult eltávolítani annak szerelvényeit a tartószerkezetről, majd gondoskodik ezek végleges átadásáról.

17.7. A Felek megállapodása szerint amennyiben jogszabályi, vagy hatósági kötelezés folytán a Használatba Adó köteles a használati joggal érintett hálózatát átalakítani, vagy megszü-

Jelen űrlap a Társaság szellemi tulajdona.		
Azonosító: I270_eb_4	Az űrlap neve: Együttműködési megállapodás	Oldalszám:
Azonosítás dátuma: 2024.01.01.	Győződjön meg róla, hogy a hatályos példányt használja!	22/26

tetni, úgy ebben az esetben a hírközlési hálózat, illetve a Használatba Vevő tulajdonában álló egyéb berendezések leszerelésének és esetleges áthelyezésének költségeit a Használatba Vevő viseli. Amennyiben a Használatba Vevő tulajdonában álló infrastruktúra más hálózati elemre történő áthelyezésére nincs mód, úgy az a jelen Megállapodás bontó feltételét képezi, amelyvel összefüggésben a Használatba Vevő semmilyen jogcímen, semmilyen igényt, követelést nem támaszthat a Használatba Adóval szemben.

17.8. A Felek megállapodása szerint, amennyiben harmadik fél kezdeményezésére történik a közös hálózat megszüntetése, akkor a két tulajdonos berendezéseinek átalakítását a harmadik Fél költségviselése mellett kell megvalósítani.

17.9. A Felek kötelesek a Megállapodás megszűnését követő 15 (tizenöt) napon belül egymással teljeskörűen elszámolni.

17.10. A Használatba Adó jogosult mindaddig a Használatba Vevőtől használati jog-díjat követelni, amíg a HB elbontása meg nem történt. Ez utóbbi rendelkezés arra az esetre is vonatkozik, amikor a HB-en elektronikus hírközlési szolgáltatás nyújtásával a Használatba Vevő felhagyott.

18. Kötér

18.1. A Használatba Vevő tudomásul veszi, hogy ha a Használatba Adó KIF és/vagy KÖF hálózatának oszlopain történő munkavégzés során munkavédelmi, munkabiztonsági szabályok megszegését, a munkavégzés személyi, tárgyi feltételeinek hiányát, vagy engedély – a munkavégzéshez szükséges megállapodás – nélküli munkavégzést (továbbiakban: szabálytalan munkavégzés) észlel a Használatba Vevő vagy az általa megbízott kivitelező és üzemeltető részéről, úgy a Használatba Adó szankciót (munkavégzés korlátozása, szerelési felügyelő kirendelése, vagy kötbér kiszabása) alkalmazhat a szabálytalan munkavégzést végző Féllel szemben, függetlenül attól, hogy az a Használatba Vevő, vagy az általa HB létesítési, üzemeltetési vagy bontási munkával megbízott harmadik személy. A Használatba Vevő az általa HB létesítési, üzemeltetési vagy bontási munkával megbízott harmadik személyért úgy felel – ideértve a lehetséges következményeket is – függetlenül attól, hogy az a kivitelező vagy az üzemeltető -, mintha a munkát maga végezné.

18.2. Amennyiben a Használatba Vevő vagy az általa HB létesítési, üzemeltetési vagy bontási munkával megbízott kivitelező, üzemeltető a Használatba Adó KIF és/vagy KÖF hálózatának oszlopain a munkabiztonsági, munkavédelmi előírásokat figyelmen kívül hagyva, szabálytalanul végez HB létesítési, üzemeltetési vagy bontási munkát, akkor a Használatba Adó jogosult a 18.2.1. – 18.2.3. pontokban leírt korlátozásokat alkalmazni, illetve kötbért érvényesíteni a Használatba Vevővel, vagy az általa megbízott, az oszlopon ténylegesen munkát végző harmadik személlyel – kivitelezővel, üzemeltetővel – szemben.

18.2.1. Jelen Megállapodás hatálya alatt első alkalommal történő szabálytalan munkavégzés esetén a Használatba Adó jogosult a munkavégzés helyszínén felfüggeszteni a munkát, és a szabálytalanul munkát végző Felet vagy Feleket írásban figyelmezteti. A szabálytalan munkavégzésről, amennyiben azt nem a Használatba Vevő követi el, a Használatba Adó a Használatba Vevőt közvetlenül, írásban is értesíti.

18.2.2. Jelen Megállapodás hatálya alatt második alkalommal történő szabálytalan munkavégzés esetén a Használatba Vevő köteles 500.000,-Ft (ötszázezer forint) kötbért fizetni a Használatba Adó részére. A kötbér az annak megfizetésére történő felhívás kézhezvételétől számított 15 (tizenöt) naptári napon belül válik esedékessé. Ezen túlmenően a Használatba Adó a

Jelen űrlap a Társaság szellemi tulajdona.

Azonosító: 1270_eb_4

Az űrlap neve: Együttműködési megállapodás

Oldalszám:

Azonosítás dátuma: 2024.01.01.

Győződjön meg róla, hogy a hatályos példányt használja!

23/26

Használatba Vevő költségére szerelési felügyeletet írhat elő meghatározott munkákra vonatkozóan, a szabálytalan munkavégzés dátumától számított legfeljebb 1 évre.

18.2.3. Jelen Megállapodás hatálya alatt harmadik alkalommal történő szabálytalan munkavégzés esetén a Használatba Vevő köteles 1.000.000,-Ft (egymillió forint) kötbért fizetni a Használatba Adó részére. A Használatba Adó a súlyos és sorozatos szerződésszegés miatt minden külön értesítés nélkül, írásban azonnali hatállyal felmondhatja a Használatba Vevővel hatályos Együttműködési megállapodást. A kötbér az annak megfizetésére történő felhívás kézhezvételétől számított 15 (tizenöt) naptári napon belül válik esedékessé. A munkavédelmi szabályokat figyelmeztetés ellenére ismételten megsértő, szabálytalanul munkát végző harmadik személy – a Használatba Vevő által HB létesítési, üzemeltetési vagy bontási munkával megbízott kivitelező vagy üzemeltető –, vagy annak munkavállalója a Használatba Adó kezdeményezésére a továbbiakban nem foglalkoztatható a Használatba Adó területén.

18.2.4. A kötbér mértéke a 7.33., 7.41., 7.45., 7.49., 7.53., 17.6., 18.2.6. pontokban meghatározott esetekben történő szerződésszegés esetenként az össz Éves használati jog-díj 0,5%-a, de legalább 250.000,-Ft (kétszázötvenezer forint). A kötbér maximuma az össz Éves használati jog-díj 10%-a.

18.2.5. Ha a legmagasabb sorszámú Területkimutatáshoz képest a Használatba Vevő által ténylegesen használatba vett KIF és/vagy KÖF hálózat mennyisége változik a Használatba Vevő köteles az adott hónapban létesített HB-t ugyanazon hónap utolsó napjáig bejelenteni a Használatba Adó részére. Használatba Vevő kötelezettséget vállal, hogy kötbért fizet a Használatba Adó részére, amennyiben jelen pontba foglalt változás bejelentési kötelezettségének nem tesz eleget. A kötbér mértéke a be nem jelentett mennyiségére vetített Éves használati jog-díj kétszerese, mindaddig, amíg a változásról a Használatba Adót nem értesíti.

18.2.6. A Használatba Vevő a korábban létesített hálózatát köteles rendezett állapotban tartani és üzemeltetni, a kötegelte vezetékének szétbomlását megszüntetni, kötegeléseket pótolni. Amennyiben a Használatba Adó rendezetlen HB-t észlel, úgy határidő megjelölésével felszólító levél formájában értesíti a Használatba Vevőt hálózatának rendbe tételére, melynek nem teljesítése esetén a Használatba Vevő a 18.2.4. pontban leírt kötbér megfizetésére kötelezhető.

18.3. A Használatba Vevő a 18. fejezetben leírt korlátozásokat tudomásul veszi, és kötelezi magát, hogy azokról az általa HB létesítési, üzemeltetési vagy bontási munkával megbízott kivitelezőt, üzemeltetőt is tájékoztatja, valamint vállalja a Használatba Adó által érvényesített kötbér megfizetését a Használatba Adó kötbérértesítője alapján.

19. HB adás-vételével kapcsolatos rendelkezések

19.1. Használatba Vevő a létesített HB-t csak a létesítést megelőző igénybejelentésben meghatározott célra használhatja. Használatba Adó jogosult ellenőrizni az idegen tulajdonú eszköz üzemeltetésének jogszerűségét. A Használatba Vevő a megszerzett használati jogot csak saját tevékenysége során gyakorolhatja, azt harmadik fél részére nem adhatja tovább. Jogosulatlan felhasználás vagy továbbadás a Megállapodás azonnali hatályú felmondását vonja maga után. A HB tulajdonjogának átruházásához a Használatba Adó írásos hozzájárulása szükséges, melyet a Használatba Adó nem köteles megadni, amennyiben a HB adásvétellel érintett Használatba Vevők bármelyikének a megállapodással összefüggő számlatartozása, vagy jegyzőkönyvben dokumentált hiánypótlása van.

19.2. A Szerződő Felek kötelezettséget vállalnak arra, hogy a jelen Megállapodás által érintett tulajdonuk értékesítéséről egymást írásban értesítik, és erről, valamint cégük megváltozá-

Jelen űrlap a Társaság szellemi tulajdona.		
Azonosító: 1270Eb_4	Az űrlap neve: Együttműködési megállapodás	Oldalszám:
Azonosítás dátuma: 2024.01.01.	Győződjön meg róla, hogy a hatályos példányt használja!	24/26

sáról (pl. szervezeti felépítés változása, név-, illetve címváltozás, jogutódlással történő megszűnés stb.) tájékoztatják egymást. A tulajdonosváltás tényét a Használatba Vevő (eladó) és a HB leendő tulajdonosa (vevő) közös írásbeli nyilatkozatban köteles bejelenteni a Használatba Adó illetékes Regionális Központ kapcsolattartójánál, legkésőbb a tulajdonosváltást megelőző 15 (tizenöt) naptári nappal korábban. A nyilatkozat az alábbi információkat kell, hogy tartalmazza:

- A tulajdonosváltás által érintett HB pontos megnevezése (település, HB nyilvántartási adatai /oszlop darabszám/).
- A tulajdonosváltás időpontja.
- A használati jog-díj fizetésének Felek közötti megegyezés szerinti határideje, ameddig a Használatba Vevő (eladó) fizeti, és amikortól az új HB tulajdonos (vevő) fizeti.
- Nyilatkozat a Használatba Vevő (eladó) részéről, hogy a tulajdonosváltás időpontjáig bezárólag a Használatba Adóval szemben kiegyenlített tartozása nincs.
- A tájékoztatásnak tartalmaznia kell az új hálózattulajdonos megnevezését és elérhetőségét, a tulajdonjog átruházással érintett hálózatot, az utóbbi tekintetében a Használatba Adó által elvárt adattartalmú .xls formájában megadva a ténylegesen érintett tartószerkezeteket. A Használatba Vevő kötelezettséget vállal arra is, hogy a hálózat leendő új tulajdonosát tájékoztatja a Használatba Adóval való Együtműködési megállapodás megkötési kötelezettségéről.

19.3. A Használatba Vevő a tartószerkezet használati jogviszonyát harmadik személynek sem ingyenesen, sem ellenérték fejében nem adhatja át, gazdasági társaságba a használati jogát nem apportálhatja. A Használatba Vevő jogosult a jelen Megállapodásból származó jogait és kötelezettségeit későbbi időpontban mobil telefon vagy más távközlési hálózatban történő felhasználás céljából harmadik személyre, kizárólag a Használatba Adó előzetes írásos hozzájárulása mellett átruházni.

20. Egyéb rendelkezések

20.1. Felek, mint külön-külön önálló Adatkezelők kötelezettséget vállalnak arra, a jelen Megállapodás teljesítése során tudomásukra jutott személyes adatok kezelése során, a mindenkor hatályos "a természetes személyeknek a személyes adatok kezelése tekintetében történő védelméről és az ilyen adatok szabad áramlásáról, valamint a 95/46/EK rendelet hatályon kívül helyezéséről (általános adatvédelmi rendelet) szóló az Európai Parlament és a Tanács (EU) 2016/679 rendelete" ("**GDPR**") alapján és az "információs önrendelkezési jogról és az információszabadságról szóló 2011. évi CXII. törvény ("**Infotv.**)", valamint a vonatkozó ágazati jogszabályok szerint járnak el.

20.2. A Szerződő Felek kötelezik magukat arra, hogy a jelen Megállapodásban és mellékleteiben foglalt céges, valamint a nyilvántartási adatokra vonatkozó információkat üzleti titokként kezelik, és tudomásul veszik, hogy megsértésük esetén a hatályos jogszabályoknak megfelelő polgári jogi és büntetőjogi következmények alkalmazhatók.

20.3. Amennyiben a Használatba Adóra vonatkozó adatokban – például szervezeti felépítés, kapcsolattartók személye, elérhetőségek stb. – változás következik be, akkor a Használatba Adó erről értesítő levélben tájékoztatja a Használatba Vevőt, mely levél jelen Megállapodáshoz csatolandó és azzal együtt kezelendő.

20.4. A Használatba Vevő vállalja a felelősséget a Használatba Adó erősáramú hálózatában olyan okból okozott károkért, amelyekért a Használatba Vevő a Ptk. szabályai szerint felelős. Az okozott tényleges igazolt közvetlen károkért a Használatba Vevő esetenként legfeljebb

Jelen űrlap a Társaság szellemi tulajdona.		
Azonosító: 1270_eb_4	Az űrlap neve: Együtműködési megállapodás	Oldalszám:
Azonosítás dátuma: 2024.01.01.	Győződjön meg róla, hogy a hatályos példányt használja!	25/26

10.000.000 Ft, azaz tízmillió, évente pedig legfeljebb 40.000.000 Ft, azaz negyvenmillió Ft-os értékhatárig felel. Ugyanez vonatkozik a Használatba Adóra, amennyiben bizonyítható, hogy olyan okból, amelyért a Használatba Adó Ptk. szabályai szerint felelős a Használatba Vevőnek kára keletkezett. Sem a Használatba Vevő, sem a Használatba Adó következményi kárért (így különösen az elmaradt haszonért, elmaradt vagyoni előnyért, adatvesztésért, hírnévben okozott kárért és más nem vagyoni és egyéb következményes kárért) nem vállal felelősséget. A fenti felelősségkorlátozás és kizárás nem vonatkozik a szándékos szerződésszegésből eredő vagy az emberi életet, testi épséget vagy egészséget megkárosító károkozásokra.

20.5. A Szerződő Felek megállapodnak abban, hogy amennyiben a HB létesítésének következményeként a Használatba Adóval szemben a KIF és/vagy KÖF villamos vezeték nyomvonalá által érintett idegen ingatlanok tulajdonosai a HB miatt utólagos kártalanítási követeléssel lépnének fel, a Használatba Vevő ennek következményeit vállalja.

20.6. A jelen Megállapodás keretében nem szabályozott kérdésekben a magyar jog és a magyar szabványok rendelkezéseit, továbbá a Használatba Adó vonatkozó belső írásos rendelkezéseit kell alkalmazni.

20.7. Jelen Megállapodás mellékletét képezik az alábbi dokumentumok, melyek a Használatba Vevő által elindított HB létesítési, átépítési, bővítési folyamatainak aktuális státuszpontjai során a Használatba Adó által megküldésre kerülnek:

- „Területkimutatás”
- „Műszaki feltételek és eljárásrend”
- „Igénybejelentő formanyomtatvány”
- „Helyszíni bejárás szemle - jegyzőkönyv”
- „Munkavégzési és munkaterület adási megállapodás”
- „Együttműködési szerződés közcélú hálózat átalakítása és/vagy áthelyezése tárgyában”
- „Műszaki átadás-átvételi szemle - jegyzőkönyv”
- „Üzemeltetési megállapodás”

Dátum:

Dátum:



Szabó Csaba
Üzemviteli
koordináció

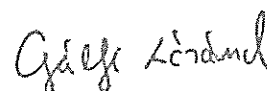

Gálfi Lóránd
Hálózati operáció és
támogatás

Sellye Város Önkormányzat
mint Használatba Vevő

E.ON Dél-dunántúli Áramhálózati Zrt.
mint Használatba Adó

Jelen űrlap a Társaság szellemi tulajdona.		
Azonosító: 1270_eb_4	Az űrlap neve: Együttműködési megállapodás	Oldalszám:
Azonosítás dátuma: 2024.01.01.	Győződjön meg róla, hogy a hatályos példányt használja!	26/26



ELŐTERJESZTÉS

Sellye Város Önkormányzat Képviselő - testületének **2025. november 27 -i**

rendes/rendkívüli testületi ülésére

Napirendi pont sorszáma:	3. napirend
Tárgy:	Versenyképes Járások Programra 4073277392 iratazonosítószámú Támogatói Okirat tudomásulvétele
Előterjesztő:	Nagy Attila polgármester
Előterjesztést készítette:	Hamarics Réka TFO vezető
Előterjesztésnek költségvetési vonzata:	<u>nincs</u> /van
Pénzügyi vezető előterjesztést látta: pénzügyi vezető	fedezet éves költségvetésben biztosított /fedezett tárgyi pályázati forrásból biztosított/ költségvetés módosításával biztosított / nem biztosított / költségvetési forrást nem igényel
Előterjesztés tartalmát polgármester jóváhagyta: Nagy Attila polgármester	igen/nem
Döntési forma:	rendelet/ határozat (normatív, hatósági, egyéb)/

Tisztelt Képviselő-testület!

Sellye Város Önkormányzat Képviselő-testülete a 121/2025. (IV.29.) számú KT határozattal a Versenyképes járások programról szóló tájékoztatást elfogadta, melyben az előzetesen benyújtott fejlesztési igények kerültek ismertetésre.

Az előzetes igényre érkezett értesítés alapján Sellye Város Önkormányzat Képviselő-testülete a 150/2025. (V.29.) határozatával döntött konzorciumban történő pályázat benyújtásáról:

Pályázat megnevezése: Sellye kiemelt közlekedési csomópontjának, valamint piacterének fejlesztése

Az támogatás összege (bruttó): 79 155 033 Ft

Célterület: Térségi gazdaság fejlesztés/Helyi piacok fejlesztése

Megvalósítási időszak: 2025.09.01. – 2027.08.31.

A támogatott műszaki tartalom rövid bemutatása a korábbi előterjesztések tartalmazzák, továbbá a kötelező tájékoztató a sellye.hu honlapra feltöltésre került az alábbi linken megtekinthető:

<https://www.sellye.hu/versenykepes-jarasok-program>

A Képviselő-testület korábbi döntése értelmében a pályázat támogatása esetén a projektmenedzsment szervezetnek Sellye Kommunális Kft. -t (7960 Sellye, Mátyás király utca 79.) jelölte meg.

Kérem T. Képviselő-testületet a tárgyi napirendi pontot megtárgyalni és a KT határozat javaslatot elfogadni szíveskedjen!

Melléklet:

- Támogatói Okirat

Határozati javaslat

Versenyképes Járások Programra 4073277392 iratazonosítószámú Támogatói Okirat tudomásulvétele

1. Sellye Város Önkormányzat Képviselő-testülete a Versenyképes Járások Program 4033564878 projektazonosítójú, **bruttó 79.155.033 - Ft összegű, pályázat megvalósítása mellett dönt.**
2. Sellye Város Önkormányzat Képviselő-testülete az előterjesztéshez csatolt **Versenyképes Járások Program 4033564878 projektazonosítójú pályázat, 4073277392 iratazonosítójú támogatói okirat tartalmát megismerte és azt jóváhagyja.**

Felelős: polgármester, TFO vezető

Határidő: azonnal



VERSENYKÉPES JÁRÁSOK
PROGRAM

Iratazonosító:



4073277392

Iktatószám: 1551/7084/27/13/2025

Név: Sellye Város Önkormányzat
Cím: 7960 Sellye Dózsa Gy utca 1
Adószám: 15724083202
VKJ azonosító: 1005398034
Projekt azonosítója: 4033564878
Tárgy: Támogatói okirat

TÁMOGATÓI OKIRAT

Előzmények

A vidéki Magyarország élhetőségének és népességmegtartásának támogatása, a városok és községek kiegyensúlyozott fejlődésének biztosítása, valamint a települések közötti térségi együttműködések ösztönzése érdekében Magyarország Kormánya Versenyképes Járások Programot indított a Versenyképes Járások Program megvalósításának kérdéseiről szóló 1446/2024. (XII. 30.) Korm.határozat alapján.

Bevezető

A **Közigazgatási és Területfejlesztési Minisztérium** (székhelye: 1054 Budapest, Akadémia u. 3.), mint támogató (a továbbiakban: **Minisztérium**) a Sellye Város Önkormányzat által benyújtott "Sellye kiemelt közlekedési csomópontjának, valamint piacterének fejlesztése" megnevezésű támogatási igényt (a továbbiakban: **támogatási igény**) elbírálta, és - összhangban a fejezeti kezelésű előirányzatok és a központi kezelésű előirányzatok kezeléséről és felhasználásáról szóló 4/2024. (IV.11.) KTM rendeletben, illetőleg az államháztartásról szóló 2011. évi CXCV. törvény (a továbbiakban: **Áht.**) 48. § (1) bekezdésében foglaltakkal -, 2025. július 15-én annak támogatásáról döntött. A jelen támogatási jogviszony keretében a **Minisztérium** **képviselésében és nevében a Magyar Államkincstár** (1054 Budapest, Hold u. 4., képviseli: a Magyar Államkincstár elnökének megbízásából Radó Krisztina a Magyar Államkincstár Baranya Vármegyei Igazgatóságának igazgatója), mint **Lebonyolító** (a továbbiakban: **Lebonyolító**) jár el a TTHÁT/48-3/2025-KTM számú megállapodás alapján (a Minisztérium és a Lebonyolító a továbbiakban együttesen: **Támogató**).

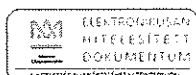

Jelen támogatói okirat alapján a Támogató

Sellye Város Önkormányzat

székhely: 7960, Sellye, Dózsa Gy utca 1

törzskönyvi azonosító szám (PIR): 724089

adószám: 15724083

számlavezető: Magyar Államkincstár. Pécs

fizetési számlaszám: 10024003-00341709-02050018

mint kedvezményezettet (a továbbiakban: **Kedvezményezett**)

a Magyarország 2025. évi központi költségvetéséről szóló 2024. évi XC. törvény 1. melléklet XXV. Közigazgatási és Területfejlesztési Minisztérium fejezet, 10. Fejezeti kezelésű előirányzatok cím, 8. Területfejlesztési Alap alcím (ÁHT: 404617) terhére az 1.1. pontban meghatározott vissza nem térítendő támogatásban részesíti.

1. A támogatás tárgya, összege, a megvalósítási időszak és a közreműködő

- 1.1. A támogatás összege: **79 155 033 Ft** (azaz hetvenkilencmillió-egyszázötvenötezer-harminchárom forint (a továbbiakban: **támogatási összeg** vagy **támogatás**).
A támogatás intenzitása: 100 %.
A támogatás mértéke: 100 %.
- 1.2. A támogatás levonásba helyezett, illetve áthárított és a Támogató által is támogatott általános forgalmi adó (a továbbiakban: **ÁFA**) megfizetésére nem használható fel. Amennyiben a Kedvezményezett ÁFA levonására jogosult (vagy a keletkező adóterhet másra áthárította), úgy a támogatási összeg az általa benyújtott számviteli bizonylatokon szereplő nettó (ÁFA nélkül számított) összeg.
- 1.3. A támogatott tevékenység - amely jelen támogatói okirat 1. sz. mellékletében és az 1.9. pontban foglalt rendelkezéseknek megfelelően kerül meghatározásra - összköltségéből a 2/a. és 2/b sz. mellékletben szereplő költségek számolhatóak el.
- 1.4. A Kedvezményezett nem számolhat el olyan költséget, amelyre az államháztartás valamely alrendszeréből vagy egyéb forrásból származó más támogatás nyújt fedezetet.
- 1.5. Amennyiben az elszámoláskor bemutatott és elfogadott tényleges költségek meghaladják a tervezett költségeket, a Kedvezményezett ebben az esetben is kizárólag a jelen támogatói okiratban foglalt támogatási összegre jogosult.
- 1.6. Amennyiben a támogatott tevékenység összköltsége a tervezetthez képest csökken, a támogatási összeget az összköltség csökkenésének arányában csökkenteni kell. A támogatott tevékenység összköltségét - ha a Támogató a Kedvezményezett kezdeményezésére ettől eltérően nem rendelkezik - a 2/a. és 2/b sz. mellékletben meghatározott egyes költségnevek arányában kell csökkenteni. A megítélt támogatási összeg és az arányosan csökkentett támogatási összeg különbözetét a Kedvezményezett a jelen támogatói okirat 7.7. pontjában foglaltak szerint köteles visszafizetni.
- 1.7. A támogatás felhasználása során a Kedvezményezett a támogatási összeg tekintetében a 2/a. és 2/b. sz. mellékletben szereplő összegektől lefelé korlátlan mértékben eltérhet. A Kedvezményezett az egyes költségkategóriákhoz a 2/a. és 2/b. sz. mellékletben tervezett összegeket legfeljebb 30 (harminc) %-kal lépheti túl (a többi költségkategóriához tervezett összegek megtakarítása terhére, a támogatás főösszegén belül).
- 1.8. Az egyes költségkategóriákhoz a 2/a. és 2/b. sz. mellékletben tervezett összegek vonatkozásában 30 (harminc) %-nál nagyobb mértékű átcsoportosítás végrehajtásához jelen támogatói okirat módosítása szükséges. Az esetleges módosítás jóváhagyására irányuló kérelmet a jelen támogatói okiratban meghatározott megvalósítási időszakon belül szükséges benyújtani.
- 1.9. A Kedvezményezett a támogatási összeget kizárólag az 1. sz. melléklet szerinti, valamint a Támogató által esetlegesen annak alátámasztására benyújtani kért - és amennyiben 3. sz. melléklet jelen támogatói okirathoz csatolásra került, az abban előírt - dokumentumokban részletezett feladatok (a továbbiakban együtt: **támogatott tevékenység**) megvalósítása érdekében használhatja fel. Amennyiben jelen támogatói okirathoz 3. sz. melléklet nem került csatolásra, úgy a támogatott tevékenység tartalmát az 1. sz. mellékletben és a Támogató által esetlegesen annak alátámasztására benyújtani kért dokumentumokban foglaltak képezik.
- 1.10. A Támogató által az előző pont alapján esetlegesen benyújtani kért - és amennyiben 3. sz. melléklet jelen támogatói okirathoz csatolásra került, az abban előírt - dokumentumokban változtatás kizárólag a Támogató jóváhagyásával lehetséges, azonban a változtatás nem indokolja jelen támogatói okirat módosítását.
- 1.11. A támogatott tevékenység a Támogató *041140 számú Területfejlesztés igazgatása* kormányzati funkciójába tartozik.
- 1.12. A támogatott tevékenység időtartama (a továbbiakban: **megvalósítási időszak**) :
kezdő időpontja: 2025.09.01.
befejező időpontja: 2027.08.31.

- 1.13. Amennyiben a Kedvezményezett a Támogató felé nyilatkozik arról, hogy a jelen támogatói okirat szerinti támogatott tevékenységet vagy annak valamely részét a Versenyképes Járások Program végrehajtási rendszeréről szóló 2/2025. (II. 28.) KTM rendelet 6. §-a szerinti fejlesztési igénye (a továbbiakban: **fejlesztési igény**) benyújtását követően - saját kockázatára, a nyilatkozatában megjelölt időpontban - megkezdte, a nyilatkozat szerinti időpont és a jelen támogatói okirat közlésének időpontja között felmerült költségek a támogatott tevékenység költségeiként elszámolhatóak. A fejlesztési igény benyújtását megelőzően megkezdett támogatott tevékenységgel kapcsolatos költségek elszámolhatóságához a Támogató elfogadó nyilatkozata is szükséges
- 1.14. A támogatás felhasználására kizárólag a Kedvezményezett jogosult, aki a támogatásból további támogatást nem nyújthat.
- 1.15. A Kedvezményezett a támogatott tevékenység megvalósításába a Támogató jóváhagyásával vonhat be egyéb szervezet vagy szervezetet (a továbbiakban: **Közreműködő**). A jelen támogatói okirat szerinti Közreműködő olyan szerv vagy szervezet lehet, amely rendelkezik a Magyar Államkincstár törzskönyvi nyilvántartásában törzskönyvi azonosító számmal (PIR). Ezen rendelkezéstől indokolt esetben a Támogató jóváhagyásával lehet eltérni, amely eltérés nem indokolja jelen támogatói okirat módosítását.
- 1.16. A Közreműködő által az 1. sz. mellékletben meghatározott feladatok láthatóak el és a 2/a. és 2/b. sz. mellékletben meghatározott költségek számolhatóak el.
- 1.17. A Közreműködő magatartásáért a Kedvezményezett ügy felel, mintha maga járt volna el; a Közreműködő tevékenységéért a Támogató felé a Kedvezményezett tartozik helytállással.
- 1.18. A Kedvezményezett a 6.6.1. pont szerinti megvalósítást követő beszámoló keretében megküldi a Támogatónak a Kedvezményezett és a Közreműködő által a támogatott tevékenység megvalósítása és a támogatási összeg felhasználása tárgyában megkötött szerződését. A szerződésben a Közreműködőnek nyilatkoznia kell arról, hogy rendelkezik-e adólevonási jogosultsággal. A Kedvezményezett továbbá a jelen támogatói okirat 6. fejezetében foglalt rendelkezések szerint számol be a Közreműködő által megvalósított támogatott tevékenységről, illetve az általa felhasznált támogatási összegről.
- 1.19. Amennyiben a Kedvezményezett a Magyarország helyi önkormányzatairól szóló 2011. évi CLXXXIX. törvény 87. §-a szerinti társulás, úgy a saját tagjával (a továbbiakban: **Együttműködő tag**) a jelen támogatói okirat szerinti támogatott tevékenység vagy annak egy része megvalósításába történő bevonása tárgyában a Támogató jóváhagyásával együttműködési megállapodást (a továbbiakban: **együttműködési megállapodás**) köthet, amelyben meg kell határozni, hogy az Együttműködő tag az 1. sz. mellékletben meghatározott feladatok közül mely feladatokat valósítja meg és a 2/a. és 2/b. sz. mellékletben meghatározott költségek közül melyeket számolhatja el, továbbá az Együttműködő tagnak nyilatkoznia kell arról, hogy rendelkezik-e adólevonási jogosultsággal.
- 1.20. Az Együttműködő tagra a jelen támogatói okiratban a Közreműködőre vonatkozó rendelkezéseket kell alkalmazni azzal az eltéréssel, hogy az együttműködési megállapodást a Kedvezményezett a hatályba lépését követően haladéktalanul megküldi a Támogató részére..
- 1.21. A jelen támogatói okirattal biztosított támogatás - amennyiben az a támogatott tevékenység, amelynek megvalósításához nyújtották, nem tartozik a 10. fejezetben nevesített tevékenységek közé - nem minősül európai uniós versenyjogi értelemben vett állami támogatásnak.

2. A támogatás folyósítása

A Támogató a támogatási összeget az Áht. 48/A. § (2) bekezdése szerinti elfogadó nyilatkozat beérkezését vagy - nyilatkozat hiányában - az elfogadásra jelen támogatói okiratban biztosított határidőt követő 15. (tizenötödik) napig egy összegben támogatási előlegként utalja át a Kedvezményezett jelen támogatói okiratban megjelölt fizetési számlájára.

3. A kapcsolattartás szabályai

- 3.1. A Kedvezményezett a Támogató felé ügyintézési cselekményeit - ideértve különösen a szükséges nyilatkozatok megtételét, dokumentumok benyújtását, adatok szolgáltatását, a tájékoztatási, a beszámolási és az előrehaladási jelentéstételi kötelezettsége teljesítését, a jelen támogatói okiratban foglaltakkal kapcsolatos kezdeményezését - elektronikus úton, a Versenyképes Járások Program beadási felületén keresztül teljesíti.
- 3.2. A Támogató a Kedvezményezett felé ügyintézési cselekményeit - ideértve különösen a nyilatkozattételre, kötelezettség teljesítésre vagy hiánypótlásra történő felhívást, a támogatói okirat vagy annak visszavonása közlését, fizetési felszólítást, egyéb értesítést - elektronikus úton, a Kedvezményezett hivatalos elérhetőségére történő kézbesítéssel teljesíti.
- 3.3. A Kedvezményezett hivatalos elérhetőségére kézbesített küldemény kézbesítettnek minősül:
 - 3.3.1. ha a hivatalos elérhetőséget biztosító szolgáltató a küldemény felhasználó által történő átvételét igazolja vissza, az igazolásban feltüntetett időpontban,
 - 3.3.2. a hivatalos elérhetőséget biztosító szolgáltató azt igazolja vissza, hogy a küldeményt a címzett másodszori értesítése ellenére nem vette át, a második értesítés igazolásban feltüntetett időpontját követő 5. (ötödik) munkanapon.

4. A Kedvezményezett kötelezettségei

- 4.1. A Kedvezményezett köteles a támogatott tevékenységet megvalósítani, valamint azt a fenntartási időszakban folyamatosan fenntartani és üzemeltetni. A fenntartási időszak a 6.6.1. pont szerinti megvalósítást követő beszámoló elfogadásának vagy a Kedvezményezett erre irányuló kezdeményezése és annak a beszámoló elfogadásáról szóló értesítésben a Támogató általi jóváhagyása esetén a beszámoló benyújtásának napján kezdődik.
- 4.2. A fenntartási időszak
 - a) építési tevékenység, beruházás, felújítás, ingatlanvásárlás esetén 5 (öt) évig tart,
 - b) eszközbeszerzés esetén 3 (három) évig tart,
 - c) kizárólag szolgáltatás megrendelés, illetve működési jellegű támogatás igénybevétele esetén nem kerül megállapításra.
- 4.3. A támogatott tevékenység során előállt dolog, beruházással létrehozott vagyon - ha a Kedvezményezett tulajdonába vagy vagyonkezelésébe kerül - a fenntartási időszak végéig csak a Támogató előzetes jóváhagyásával és a Támogató döntése alapján a szolgáltatási és az egyéb kötelezettségek átvállalásával, átruházásával idegeníthető el, adható bérbe vagy más használatába, illetve terhelhető meg. A Támogató a jóváhagyás feltételeként kikötheti, hogy a kötelezettségek átvállalásának biztosítása érdekében a beruházással létrehozott vagyon elidegenítése esetén az új tulajdonos az azt elidegenítő Kedvezményezett helyébe - részleges elidegenítés esetén az azt elidegenítő Kedvezményezett mellé -, bérbe vagy más módon történő használatba adás esetén - e jogviszony fennállásának idejére - a bérbe vagy használatba adó Kedvezményezett mellé a támogatási jogviszonyba lépjen be, vagy a kötelezettségek átvállalásáról egyoldalú nyilatkozatot tegyen.
- 4.4. A fenntartási időszak tekintetében a 4.1. és 4.2. pont szerint kötelezett Kedvezményezett köteles a támogatási összegből megvalósult beruházás, felújítás, valamint a beszerzett ingatlan, eszköz állagmegóvását és vagyoni szempontú védelmét saját költségén folyamatosan biztosítani, továbbá köteles gondoskodni azok rendeltetésszerű használatáról, illetve az előírt folyamatos karbantartásról, valamint a szükséges javításokról és a bármely okból szükségessé váló, eredeti állapotnak megfelelő pótlásokról. Az arra kötelezett Kedvezményezett köteles a karbantartási munkálatokat a hatályos jogszabályok által előírt módon dokumentálni és azt ellenőrzés alkalmával a Támogató, valamint az ellenőrzésre jogosult szervek számára igazolni.
- 4.5. Amennyiben a támogatási összegből megvalósult beruházás, felújítás, valamint a beszerzett ingatlan, eszköz karbantartására kerül sor, úgy a Kedvezményezett jogosult - a jelen támogatói okirat módosítása és támogatói jóváhagyás nélkül - a szükséges munkálatok elvégzésére, amennyiben azzal a támogatási cél nem sérül, valamint a munkálatok elvégzése nem veszélyezteti a jelen támogatói okiratban vállalt kötelezettségek teljesítését.
- 4.6. A Támogató előzetes jóváhagyásával a szolgáltatási és az egyéb kötelezettségek átvállalása nélkül is lehetséges az idő előtt elhasználandó vagy elavult vagyontárgyak pótlással együtt járó teljes vagy részleges elidegenítése vagy selejtezése.
- 4.7. A Kedvezményezett a támogatott tevékenységet kizárólag az 1. sz. mellékletben meghatározott helyszín(ek)en valósíthatja meg, amely helyszín(ek) tekintetében változtatás kizárólag a Támogató jóváhagyásával lehetséges. Amennyiben az 1. sz. mellékletben meghatározott helyszín(ek) tekintetében a változtatást a Támogató jóváhagyja, a csatolásra kerülő módosított 1. sz. mellékleten túlmenően a jelen támogatói okirat egyebekben történő formális módosítása nem szükséges.
- 4.8. A Kedvezményezett vállalja, hogy amennyiben a támogatott tevékenység harmadik személy tulajdonában álló ingatlan(oka)t érint, úgy ezen ingatlan(oka)t a támogatott tevékenység kivitelezésének megkezdéséig megvásárolja/kisajátítja vagy a Támogató részére megküldi az ingatlan tulajdonosának/tulajdonosainak a támogatott tevékenység megvalósítására és annak legalább a fenntartási időszak alatt történő üzemeltetésére is kiterjedő, közokiratba vagy teljes bizonyító erejű magánokiratba foglalt hozzájáruló nyilatkozatát vagy együttműködési megállapodásukat (a továbbiakban együtt: **hozzájáruló nyilatkozat**). A megvásárlást/kisajátítást követően a tulajdonjog bejegyzését igazoló tulajdonilap-másolatot, valamint a hozzájáruló nyilatkozatot a Kedvezményezett - amennyiben a Támogató nem ír elő ennél korábbi időpontot - legkésőbb a jelen támogatói okirat 6.6.1. pontja szerinti megvalósítást követő beszámolója keretében nyújtja be a Támogató részére.
- 4.9. Amennyiben 3. sz. melléklet jelen támogatói okirathoz csatolásra került, a Kedvezményezett a részére abban előírt dokumentumokat (dokumentációkat), nyilatkozatokat, megállapodásokat a megjelölt határidőig köteles benyújtani a Támogatónak.
- 4.10. Az Országos Beruházás Monitoring Rendszer eljárásrendjéről és működtetéséről szóló 575/2021. (X. 12.) Korm. rendelet hatálya alá tartozó támogatott tevékenység esetén a Kedvezményezett köteles az abban meghatározottak szerint adatot szolgáltatni a támogatott tevékenység megvalósításáról a Minisztérium, vagy az általa meghatalmazott személy vagy szervezet részére az általa megadott határidőben.
- 4.11. A megvalósítási időszak végéig - a kizárólag működési jellegű támogatásban részesülő Kedvezményezett kivételével - a Kedvezményezett előrehaladási jelentés (a továbbiakban **előrehaladási jelentés**) keretében köteles számot adni a támogatott tevékenység megvalósítása érdekében általa elvégzett feladatokról. Az előrehaladási jelentés mintája és a jelentéstételi kötelezettségre vonatkozó határidők a Minisztérium közleményeként a Versenyképes Járások Program, valamint a Lebonyolító saját honlapján közzétételre kerül. Az előrehaladási jelentéseket a Kedvezményezett benyújtja a Támogatónak, valamint megküldi a Minisztérium, vagy az általa meghatalmazott személy vagy szervezet részére.
- 4.12. A Kedvezményezett a közbeszerzésekről szóló 2015. évi CXLI. törvény (a továbbiakban: **Kbt.**) szerinti feltételek fennállása esetén köteles a támogatás felhasználása során közbeszerzési eljárást lefolytatni.
- 4.13. A Kedvezményezett az ÁFA nélkül számított 5 (öt) millió forintot elérő vagy azt meghaladó becsült értékű beszerzése esetében köteles legalább 3 (három) érvényes ajánlatot beszerezni. A beszerzés becsült értékén a Kbt. 16-19. §-a szerint meghatározott értéket kell érteni. Jelen rendelkezéstől indokolt esetben a Támogató jóváhagyásával lehet eltérni, amely eltérés nem indokolja jelen támogatói okirat módosítását.

- 4.14. A Kedvezményezett közbeszerzési eljárást és más beszerzési eljárást úgy köteles lefolytatni, hogy az a költségvetési támogatás észszerű és hatékony felhasználását biztosítsa.
- 4.15. Amennyiben a jelen támogatói okirat szerinti támogatott tevékenység vagy annak valamely része állami építési beruházásnak minősül, úgy az állami építési beruházások rendjéről szóló 2023. évi LXIX. törvény 16. § (5) bekezdése alapján a Kedvezményezett köteles legkésőbb a jelen támogatói okirat közzétételét követő 8 (nyolc) napon belül az Építési és Közlekedési Minisztériumot elektronikus úton, a <https://beruhazas.gov.hu/> felületen keresztül megkeresni arra vonatkozóan, hogy az Építési és Közlekedési Minisztérium az építési beruházás építetőként el kíván-e járni.
- 4.16. Amennyiben a jelen támogatói okirat szerinti támogatott tevékenység vagy annak valamely része az állami beruházások költségellenőrzésének részletes szabályairól szóló 98/2025. (V. 12.) Korm. rendelet (a továbbiakban: **Korm. rendelet**) szerinti építési beruházásnak minősül, a Kedvezményezett köteles a <https://koltsegellenorzes.beruhazas.gov.hu/> portálon a Korm. rendelet szerinti költségellenőrzésre vonatkozó kérelmet benyújtani.
- 4.17. A fejlesztési, beruházási célú támogatásból származó átmenetileg szabad pénzeszköz állampapír vásárlásával abban az esetben hasznosítható, ha az állampapír vásárlása nem a Kedvezményezett Magyar Államkincstár által vezetett fizetési számlája terhére történik és a támogatási cél határidőben történő megvalósítását nem veszélyezteti. Az így elért hozamot, kamatbevételt a Kedvezményezett kizárólag a támogatott tevékenységgel kapcsolatos kiadásokra használhatja fel. Ha a fejlesztési, beruházási célú támogatásból származó átmenetileg szabad pénzeszközt a Kedvezményezett állampapír vásárlásával használítja, köteles a lekötés időtartamáról szóló dokumentumot a lekötetéstől számított 5 (öt) napon belül a Támogatónak benyújtani.
- 4.18. A Kedvezményezett a jelen támogatói okirat módosítása iránti kérelmet a megvalósítási, illetve - amennyiben a 4.1. és 4.2. pont szerint kötelezett - a fenntartási időszak végéig nyújthat be.
- 4.19. A jelen támogatói okiratban foglalt kötelezettségek teljesítéséért a Kedvezményezett tartozik felelősséggel.

5. Nyilvánosság, tájékoztatás

- 5.1. A Kedvezményezett köteles a székhelye szerinti polgármesteri hivatal, valamint a támogatásból finanszírozott, illetve a beruházással, felújítással, eszközbeszerzéssel, szolgáltatás-nyújtással érintett ingatlanon - ideértve a buszmegállókát is - táblával (a továbbiakban: **tájékoztató tábla**), a támogatásból beszerzett, nagyméretű eszközön (pl. gépjármű, munkagép, telepítésre kerülő diagnosztikai vagy egyéb eszköz) matricával (a továbbiakban: **tájékoztató matrica**), továbbá a hivatalos honlapján, illetve a támogatott tevékenységgel érintett közösségi média felületein a Versenyképes Járások Program (a továbbiakban jelen fejezetben: **Program**) logójának jól látható és egyértelmű feltüntetésével, valamint "A (beruházás, fejlesztés, eszköz- és szolgáltatás-beszerzés megnevezése) megvalósult Magyarország Kormányának a Versenyképes Járások Program keretében biztosított forint összegű támogatásával" szövegezéssel tájékoztatni a támogatás céljával érintett nyilvánosságot. A tájékoztató táblák, illetve tájékoztató matricák grafikai megjelenésére (kreatívok), az azokkal kapcsolatos egyéb követelményekre - ideértve a méretüket, anyagukat, valamint az elhelyezésük módját is - vonatkozó részletes követelményeket a Minisztérium közleményként a Program honlapján, valamint a Lebonyolító a saját honlapján közzéteszi.
- 5.2. A Program logóját a tájékoztatási kötelezettség teljesítéséhez alkalmas formátumban a Minisztérium a Program honlapján közzéteszi.
- 5.3. Amennyiben a támogatott tevékenység megvalósítása során a Kedvezményezett költséget is elszámol rá, úgy a támogatott tevékenységgel kapcsolatos megjelenéseken, tájékoztatókon, rendezvényeken, továbbá a rendezvények hivatalos irataiban (meghívó, sajtóközlemény), kiadványokon, könyveken, reklám- és PR anyagokon is köteles a Program logójának jól látható és egyértelmű feltüntetésével, valamint "A (beruházás, fejlesztés, eszköz- és szolgáltatás-beszerzés megnevezése) megvalósult Magyarország Kormányának a Versenyképes Járások Program keretében biztosított forint összegű támogatásával" szövegezéssel tájékoztatni a támogatás céljával érintett nyilvánosságot.
- 5.4. A Kedvezményezett köteles a jelen támogatói okirat elfogadását vagy - nyilatkozattétel hiányában - az elfogadó nyilatkozat megküldésére jelen támogatói okiratban biztosított határidő elteltét követő 5 (öt) napon belül a hivatalos honlapján, illetve a támogatott tevékenységgel érintett közösségi média felületein a támogatás tényét közleményben közzétenni.
- 5.5. A Kedvezményezett köteles továbbá a hivatalos honlapján, illetve a támogatott tevékenységgel érintett közösségi média felületein a Minisztérium által részére megküldött, a támogatásról szóló sajtóközleményt változtatás nélkül, jól látható helyen annak megküldését követő 3 (három) napon belül közzétenni, amely onnan a közzétételt követően a megvalósítási időszak végétől számított legalább 5 (öt) évig nem távolítható el.
- 5.6. A Kedvezményezett köteles a honlapján, illetve a támogatott tevékenységgel érintett közösségi média felületein "szakmai partner" megnevezéssel a Programot annak logójával és a Program honlapjára mutató URL (<https://..... .hu>) hivatkozással együtt a megvalósítási időszak végétől számított legalább 5 (öt) évig jól látható helyen feltüntetni.
- 5.7. A Kedvezményezett vállalja, hogy a 6.6.1. pont szerinti megvalósítást követő beszámoló Támogató általi elfogadását követő 60 (hatvan) napon belül a Minisztérium erre irányú szándéka esetén közös közleményt ad ki a Minisztériummal a támogatás felhasználásának eredményeiről.
- 5.8. A Minisztérium a megvalósítási időszak végétől számított 5 (öt) évig bármikor, indokolás nélkül kérheti - 3 (három) napos teljesítési határidő mellett - a jelen támogatói okirat szerinti közlemények és kommunikációs elemek eltávolítását, valamint a Minisztérium, illetve a Program neve, logója feltüntetésének mellőzését, vagy az ezeket érintő szövegrészek eltávolítását.

6. A beszámolási kötelezettség, a teljesítés elfogadása

- 6.1. A Kedvezményezettet beszámolási kötelezettség terheli a támogatási összeg rendeltetésszerű felhasználásáról, továbbá köteles a támogatott tevékenység megvalósításának céljára biztosított támogatást pénzügyi nyilvántartásaiban elkülönítetten kezelni, a folyósított összeggel kapcsolatos pénzügyi és egyéb dokumentumokat külön nyilvántartani.
- 6.2. A beszámolási kötelezettség keretében a szakmai beszámoló ismerteti a támogatás felhasználásának, a támogatott tevékenység megvalósításának szakmai vonatkozásait, tapasztalatait, elemzi a megvalósítás eredményességét. A szakmai beszámoló részét képezi a támogatás felhasználásáról készített pénzügyi elszámolás (a továbbiakban: **elszámolás**) is.
- 6.3. A támogatás terhére kizárólag a támogatott tevékenység megvalósításához kapcsolódó azon költségek számolhatóak el, amelyek esetében az elszámoláskor benyújtott számlák, egyéb számviteli bizonylatok teljesítési időpontja a támogatott tevékenység 1.12. pontban foglalt megvalósítási időszakára esik, vagy a költségek az 1.13. pont alapján egyébként elszámolhatóak, és a benyújtott számlák, egyéb számviteli bizonylatok kifizetése az 1.12. pont szerinti megvalósítási határidőt követő 30 (harminc) napon belül megtörténik (a továbbiakban: **felhasználási határidő**).
- 6.4. Az elszámolás során kizárólag a Kedvezményezett vagy a Támogató jóváhagyásával már bevonásra került Közreműködő(k) nevére kiállított számlák, számviteli bizonylatok fogadhatóak el.
- 6.5. A Kedvezményezett a támogatott tevékenység megvalósítása során a támogatás terhére a kétszázezer forint értékhatárt meghaladó értékű, áru beszerzésére vagy szolgáltatás megrendelésére irányuló szerződést kizárólag írásban köthet. E pont alkalmazásában írásban kötött szerződésnek minősül az elküldött és visszaigazolt megrendelés is. Az írásbeli alak megsértésével kötött szerződés teljesítése érdekében történt kifizetés összege a támogatott tevékenység költségei között nem vehető figyelembe.
- 6.6. A Kedvezményezett
 - 6.6.1. a támogatott tevékenység megvalósítását követően, de legkésőbb a felhasználási határidőt - az 1.13. pont szerinti már megvalósított támogatott tevékenység esetén a jelen támogatói okirat közlését - követő 30 (harminc) napon belül szakmai beszámolót és annak részeként elszámolást (a továbbiakban: **megvalósítást követő beszámoló**) ,
 - 6.6.2. amennyiben arra a 4.1. és 4.2. pontok alapján kötelezett, a fenntartási időszakban - évenkénti rendszerességgel, a fenntartási időszak egyes naptári éveit követő 30 (harminc) napon belül - a fenntartási beszámolóhoz adatszolgáltatásra kötelesek a Konzorciumvezető részére, amely alapján a Konzorciumvezető fenntartási beszámoló (a továbbiakban: **fenntartási beszámoló**), az utolsó fenntartási évről pedig a 6.6.3. pont szerinti záró beszámoló,
 - 6.6.3. a fenntartási időszak végét követő 60 (hatvan) napon belül záró beszámolót (a továbbiakban: **záró beszámoló**) ,
(6.6.1. - 6.6.3. pontok szerinti beszámolók közös megnevezése a továbbiakban: **beszámoló**) köteles benyújtani a Támogató részére.
- 6.7. Amennyiben a Kedvezményezett fenntartási időszakra nem kötelezett, a megvalósítást követő beszámoló megfelel a támogatott tevékenység záró beszámolójának.
- 6.8. A megvalósítást követő szakmai beszámoló keretében a Kedvezményezett köteles:
 - 6.8.1. számot adni az 1. sz. mellékletben foglalt támogatási cél megvalósulásáról és a támogatott tevékenység megvalósítása érdekében végzett tevékenységekről, a beszerzett eszközökről, az igénybe vett szolgáltatásokról, a megvalósított feladatok rövid és hosszú távú eredményeiről,
 - 6.8.2. csatolni a támogatott tevékenység megvalósítása tárgyában megkötött szerződéseket, együttműködési és egyéb megállapodásokat,
 - 6.8.3. fotódokumentációval bemutatni a támogatási összegből megvalósult beruházást, elvégzett felújítást, beszerzett eszközt, megtartott rendezvényt,
 - 6.8.4. fotó- és egyéb dokumentációval bemutatni a jelen támogatói okirat 5. fejezetében foglalt kötelezettségek teljesítését,
 - 6.8.5. a támogatási összegből megvalósult beruházás, felújítás esetén csatolni a műszaki átadás-átvételi jegyzőkönyvet és a kivitelezői nyilatkozatokat,
 - 6.8.6. amennyiben releváns, úgy csatolni a 2/a. és 2/b. sz. mellékletben meghatározott összegektől való eltérés indoklását,
 - 6.8.7. a közbeszerzési eljárás, valamint az ÁFA nélkül számított 5 (öt) millió forint értékhatárt elérő vagy meghaladó beszerzési eljárás lefolytatása esetén csatolni a közbeszerzési, beszerzési eljárásra vonatkozó dokumentumokat - ideértve a benyújtott érvényes ajánlatokat is -, valamint közbeszerzési eljárás esetén nyilatkozni annak jogszabályszerű lebonyolításáról,
 - 6.8.8. műszaki ellenőr igénybevétele esetén csatolni az igénybevétellel kapcsolatos dokumentumot (szerződés, saját teljesítés esetén a kijelölő okirat stb.), valamint a műszaki ellenőri nyilatkozatot a beruházás, felújítás átvételéről,
 - 6.8.9. csatolni a támogatott tevékenység megvalósításához szükséges hozzájáruló nyilatkozatokat, valamint a véglegessé vált hatósági engedélyeket.
- 6.9. A megvalósítást követő beszámoló keretében a Kedvezményezett a következő dokumentumokat köteles a Támogatónak benyújtani:
 - 6.9.1. Egy, a Kedvezményezett képviselőjére jogosult vagy az általa meghatalmazott személy által aláírt, a megvalósítási időszak alatt felmerült, a támogatott tevékenység megvalósításához kapcsolódó költségeket igazoló számviteli bizonylatokról készített, a Lebonyolító által a honlapján közzétett minta szerinti számlaösszesítőt. Az összesítőnek tartalmaznia kell az elszámolás részét képező költségeket igazoló számlák, számviteli bizonylatok tekintetében a számviteli bizonylat sorszámát, típusát, a számviteli bizonylat kiállítójának megnevezését, adószámát, a számviteli bizonylat kiállításának keltét és teljesítési időpontját, a gazdasági esemény rövid leírását, a nettó és bruttó összegét, a támogatás terhére elszámolt összeget, a pénzügyi teljesítés időpontját, valamint a pénzügyi teljesítés igazoló dokumentum számát.

- 6.9.2. Az elszámoláshoz valamennyi számlát, egyéb bizonylatot csatolni kell. Az elszámolás alá eső valamennyi, a számviteli előírásoknak megfelelő eredeti számlára, kiküldetési rendelvényre, egyéb számviteli bizonylatra rá kell vezetni, hogy "a számú támogatói okirat alapján fizetve Ft".
- 6.9.3. A számlához, számviteli bizonylathoz csatolni szükséges az alábbi dokumentumokat:
- tárgyi eszköz és immateriális javak beszerzése, szolgáltatás megrendelése esetén: az elküldött és visszaigazolt megrendelést vagy a szerződést és a teljesítésigazolást (kétszázezer forint felett minden esetben szerződés vagy elküldött és visszaigazolt megrendelés szükséges, függetlenül a támogatás terhére elszámolt összegtől);
 - hirdetés, műsorfüzet esetén: az elkészített, megjelent hirdetést, nyomtatott marketingeszközt;
 - rendezvény esetén: a részletes programot, illetve a résztvevők listáját vagy a teljesítésigazolást;
 - étkezési, élelmezési, szállodai és éttermi számlák esetén: a résztvevők listáját a felhasználás eseményének meghatározásával vagy a teljesítésigazolást;
 - beruházás, tárgyi eszközök beszerzése esetén: az üzembe helyezést igazoló dokumentumot és a teljesítésigazolást;
 - felújítás esetén: az eszközanalitikát és a teljesítésigazolást;
 - kiküldetések esetén: a kiküldetési rendelvényt vagy úti jelentést.
- 6.9.4. Amennyiben Kedvezményezett személyi jellegű ráfordításokat kíván elszámolni, úgy a Kedvezményezett képviselőjére jogosult vagy az általa meghatalmazott személy által aláírt, a megvalósítási időszak alatt felmerült, a támogatott tevékenység megvalósításához kapcsolódó személyi jellegű ráfordításokat tartalmazó, a Lebonyolító által a honlapján közzétett minta szerinti összesítőt, mely az elszámolni kívánt személyi juttatásokra, a munkaadókat terhelő járulékokra és a szociális hozzájárulási adóra és szakképzési hozzájárulásra vonatkozóan tartalmazza a tevékenység ellátásában részt vevő személyek nevét, a számviteli bizonylat sorszámát, típusát, a számviteli bizonylat kiállítójának megnevezését, adószámát, a számviteli bizonylat kiállításának keltét és a teljesítés időpontját, a gazdasági esemény rövid leírását, az illetmény bruttó és nettó összegét, az egyéb személyi jellegű juttatásokat, a munkaadót terhelő járulékok, szociális hozzájárulási adó és szakképzési hozzájárulás mértékét, valamint a kifizetés időpontját havonkénti kimutatásban annak érdekében, hogy egy esetleges tételes ellenőrzés során a kifizetések egyértelműen azonosíthatóak legyenek. Az összesítő tartalmazza továbbá a támogatás terhére elszámolt összeget, valamint a pénzügyi teljesítést igazoló dokumentum számát.
- 6.9.5. Az elszámoláshoz valamennyi személyi jellegű ráfordításhoz kapcsolódó bizonylatot csatolni kell. Az elszámolás alá eső valamennyi fizetési jegyzékre rá kell vezetni, hogy "a számú támogatói okirat alapján fizetve Ft". A fizetési jegyzékhez csatolni szükséges - személyi jellegű ráfordítás elszámolása esetében - az azt megalapozó jogviszony-igazolásokat, a foglalkoztatásra irányuló jogviszonyt létesítő vagy megbízási szerződést.
- 6.9.6. Az elszámoláshoz csatolni kell továbbá az elszámolt költségek pénzügyi kifizetéseit igazoló dokumentumokat, így különösen a banki átutalás vagy a pénzügyi kiegyenítés bizonylatait, készpénzfizetés esetén a pénztári kiadási bizonylatot vagy a számviteli előírásoknak megfelelő egyéb dokumentumokat.
- 6.9.7. Amennyiben a Kedvezményezett működési jellegű támogatásban részesül, úgy az elszámoláshoz nyilatkozatot kell csatolni arra vonatkozóan, hogy a támogatás felhasználását elhatárolta az egyéb, működési jellegű támogatásoktól és ezáltal kettős finanszírozás nem merült fel.
- 6.10. Az elszámolás során a Kedvezményezettnek, amennyiben az átmenetileg szabad pénzeszközt a 4.17. pont szerint hasznosította, szükséges elszámolni a hozammal, kamatbevétellel is.
- 6.11. Az államháztartásról szóló törvény végrehajtásáról szóló 368/2011. (XII. 31.) Korm. rendelet (a továbbiakban: **Ávr.**) 93. § (4) bekezdése alapján a támogatás terhére elszámolható költségeket és a támogatás összegét forintban kell megállapítani, tekintet nélkül arra, hogy a költség forintban vagy más pénznemben keletkezett.
- 6.12. A forinttól eltérő pénznemben kiállított számla, számviteli bizonylat esetében annak végösszegét és az arra tekintettel elszámolható költség összegét a számlán, számviteli bizonylaton megjelölt teljesítés időpontjában érvényes, a Magyar Nemzeti Bank által közzétett középárfolyamon kell forintra átszámítani, a Magyar Nemzeti Bank által nem jegyzett pénznemben kiállított számla, számviteli bizonylat esetén az Európai Központi Bank által közzétett középárfolyamon kell euróra átváltani. Amennyiben a számla nem tartalmazza a teljesítés időpontját, a pénzügyi teljesítéskori Magyar Nemzeti Bank által közzétett középárfolyamot kell alkalmazni.
- 6.13. Az idegen nyelvű számlákon, dokumentumokon, bizonylatokon azokat az adatokat, megjelöléseket, szövegrészeket, amelyek a bizonylat hitelességéhez, a bizonylat tartalmának megbízható, valóságnak megfelelő megítéléséhez szükségesek, magyarul is fel kell tüntetni.
- 6.14. A 6.6.3. pont szerinti záró beszámolót a Kedvezményezett az alábbi szempontok szerint köteles elkészíteni:
- 6.14.1. be kell mutatni a támogatott tevékenység hasznosulását, eredményességét, a támogatott tevékenység tapasztalatait,
 - 6.14.2. be kell mutatni a támogatott tevékenység keretében megvalósult beruházás, felújítás, illetve a beszerzett ingatlan, tárgyi eszköz műszaki állapotát, a fenntartása érdekében tett intézkedéseket, azok eredményét;
 - 6.14.3. igazolni szükséges, hogy a támogatott tevékenység keretében érintett ingatlan(ok) a fenntartási időszak alatt a Kedvezményezett tulajdonában állt(ak) vagy azt, hogy az ingatlan tulajdonosának/tulajdonosainak hozzájáruló nyilatkozata a fenntartási időszak alatt hatályban volt.

- 6.15. A beszámolót a Támogató a beérkezését követő 90 (kilencven) napon belül megvizsgálja, és írásban nyilatkozik annak elfogadásáról. Amennyiben a beszámoló nem felel meg a fentiekben foglaltaknak, vagy egyéb okból nem alkalmas a támogatás támogatási jogviszonynak megfelelő felhasználásának ellenőrzésére, Támogató a Kedvezményezettet hiánypótlásra hívja fel. A beszámoló annak Támogató általi elfogadásáig korlátlanul hiánypótlható, amely során a teljesítés elfogadására meghatározott határidő a hiánypótlás Támogatóhoz történő beérkezésének napjától újra kezdődik. A beszámoló vizsgálata után kerül sor annak részbeni vagy teljeskörű elutasítására, illetve megfelelősége esetén elfogadására. A 6.6.1. pont szerinti megvalósítást követő beszámoló elfogadásáról szóló értesítés - amennyiben az a 4.1. és 4.2. pont szerint fennáll - tartalmazza a fenntartási időszak megkezdésének időpontját.
- 6.16. A beszámoló határidejének elmulasztása vagy nem megfelelő teljesítése esetén a Támogató határidő tűzésével felszólítja a Kedvezményezettet a kötelezettsége teljesítésére vagy a hiányok pótlására.
- 6.17. Amennyiben a beszámoló alapján a Kedvezményezettnek visszafizetési kötelezettsége keletkezik, azt a jelen támogatói okirat 7.7. pontjában foglaltak szerint köteles teljesíteni.

7. A támogatói okiratban foglaltak megszegésének jogkövetkezményei, a támogatás visszavonásának esetei

- 7.1. Ha az Ávr. 96. § a), c), d), f), h) vagy i) pontjában meghatározott bármely körülmény bekövetkezik, a támogatott tevékenység összköltsége a tervezetthez képest csökken, a Kedvezményezett adólevonási jogosultságában, más adataiban vagy a támogatás, illetve a támogatási jogviszony egyéb - a támogatási igényben ismertetett vagy a jogszabályban, illetve a támogatói okiratban rögzített - adataiban, körülményeiben, feltételeiben változás következik be, a Kedvezményezett a tudomására jutástól számított 8 (nyolc) napon belül köteles azt a Támogatónak bejelenteni.
- 7.2. Az adólevonási jogosultságában bekövetkezett változás esetén a támogatás felhasználása során - a változás bejelentéséig - jogosulatlanul igénybe vett ÁFA összegének megfelelő költségvetési támogatást a Kedvezményezett köteles a jogosulatlanul igénybe vett támogatásokra vonatkozó szabályok szerint visszatéríteni.
- 7.3. A Támogató jogosult a támogatás visszavonásáról rendelkezni, amennyiben az alábbiakban foglalt feltételek közül legalább egy bekövetkezik:
- 7.3.1. a megvalósítási időszak kezdő időpontjától számított 6 (hat) hónapon belül a támogatott tevékenység nem kezdődik meg, vagy a Kedvezményezett a költségvetési támogatás igénybevételét neki felróható okból ezen időszak alatt nem kezdeményezi, és késedelmét ezen idő alatt nem menti ki;
- 7.3.2. hitelt érdemlően bizonyosodik, hogy a Kedvezményezett a támogatási döntést érdemben befolyásoló valótlan, hamis adatot szolgáltatott a támogatási igény benyújtásakor;
- 7.3.3. az Ávr. 81. §-ában foglalt valamely körülmény a támogatási döntés meghozatalát követően következik be, vagy jut a Támogató tudomására;
- 7.3.4. a támogatott tevékenység megvalósítása meghiúsul, vagy tartós akadályba ütközik vagy a jelen támogatói okirat szerinti ütemezéshez képest jelentős késedelmet szenved;
- 7.3.5. a Kedvezményezett neki felróható okból megszegi a jogszabályban vagy a jelen támogatói okiratban foglalt kötelezettségeit, így különösen ő vagy az általa a támogatott tevékenység végrehajtásába bevont Közreműködő nem tesz eleget ellenőrzéstűrés kötelezettségének, és ennek következtében a költségvetési támogatás szabályszerű felhasználását nem lehet ellenőrizni;
- 7.3.6. a Kedvezményezett a Támogató jóváhagyása nélkül tesz olyan jognyilatkozatot, hoz létre olyan jogviszonyt vagy végez olyan eljárási cselekményt, amelyhez jelen támogatói okirat rendelkezései értelmében a Támogató jóváhagyása szükséges;
- 7.3.7. a Kedvezményezett a támogatási összeget a jelen támogatói okiratban meghatározottól akár részben eltérő célra vagy eltérő módon használja fel;
- 7.3.8. a jelen támogatói okiratban meghatározott bármely ellenőrzés megállapítja, hogy a támogatás igénybevételére Kedvezményezett nem volt jogosult;
- 7.3.9. a Kedvezményezett a jelen támogatói okirat kiadásához vagy a támogatás folyósításához benyújtott nyilatkozatok bármelyikét visszavonja;
- 7.3.10. amennyiben 3. sz. melléklet jelen támogatói okirathoz csatolásra került, az abban előírt dokumentumok (dokumentációk), nyilatkozatok, megállapodások valamelyikét a Kedvezményezett az előírt határidőben nem vagy nem megfelelően nyújtja be és azt a Támogató kötelezettségteljesítésre, vagy hiánypótlásra történő felhívásában foglalt határidőig sem pótolja;
- 7.3.11. a Kedvezményezett nem vagy nem megfelelően teljesíti a jelen támogatói okirat 5. Nyilvánosság, tájékoztatás fejezetében foglalt kötelezettségeit és azt a Támogató kötelezettségteljesítésre vagy hiánypótlásra történő felhívásában foglalt határidőig sem pótolja;
- 7.3.12. amennyiben jelen támogatói okirat szerint arra kötelezett, a Kedvezményezett nem vagy nem megfelelően teljesíti az Országos Beruházás Monitoring Rendszerrel kapcsolatos adatszolgáltatási kötelezettségét;
- 7.3.13. az előrehaladási jelentés, a támogatás felhasználásáról benyújtandó beszámoló határidejét a Kedvezményezett elmulasztja, vagy jelentéstételi, illetve beszámolási kötelezettségét nem megfelelően teljesíti, és azt a Támogató kötelezettségteljesítésre vagy hiánypótlásra történő felhívásában foglalt határidőig sem pótolja;
- 7.3.14. a biztosíték megszűnik, megsemmisül vagy értéke egyébként számottevően csökken, és a Kedvezményezett megfelelő új biztosíték, vagy a biztosíték értéke csökkenésének megfelelő további biztosíték nyújtásáról a Támogató által megszabott észszerű határidőn belül nem intézkedik;
- 7.3.15. a 7.1. pontban meghatározott értesítési kötelezettségek bármelyike 30 (harminc) napon túli késedelmet szenved;

- 7.3.16. a Kedvezményezett a támogatott tevékenységhez szükséges hozzájárulással, hatósági engedéllyel nem rendelkezik;
- 7.3.17. a Kedvezményezett a Kbt. szerinti feltételek fennállása esetén a közbeszerzési eljárást nem folytatta le, vagy a beszerzési eljárás tekintetében a jelen támogatói okiratban előírt feltételt nem teljesítette.
- 7.4. A támogatás jogosulatlan igénybevétele, jogszabálysértő vagy nem rendeltetésszerű felhasználása, továbbá a támogatás, illetve a jelen támogatói okirat visszavonása esetén a Kedvezményezett a jogosulatlanul igénybe vett támogatás összegét a 7.5. pontban meghatározott ügyleti, késedelem esetén késedelmi kamattal növelt mértékben köteles visszafizetni a jelen támogatói okirat 7.7. pontjában foglaltak szerint. A Magyar Államkincstárnál a költségvetési támogatás folyósítása érdekében vezetett fizetési számlával rendelkező Kedvezményezettet kamatfizetési kötelezettség nem terheli. Az ügyleti kamat számításának kezdő időpontja a költségvetési támogatás folyósításának napja, utolsó napja a visszafizetési kötelezettség teljesítésének napja. A késedelmi kamat számításának kezdő időpontja a kötelezett késedelembe esésének napja, utolsó napja a visszafizetési kötelezettség teljesítésének napja.
- 7.5. Az ügyleti kamat mértéke a jegybanki alapkamat kétszerese. A késedelmi kamat mértéke a késedelemmel érintett naptári félév első napján érvényes jegybanki alapkamat. Az ügyleti kamat számításakor a visszaköveteléssel, a késedelmi kamat számításakor a késedelemmel érintett naptári félév első napján érvényes jegybanki alapkamat irányadó az adott naptári félév teljes idejére.
- 7.6. A Támogató a jelen támogatói okirat visszavonása nélkül is elrendelheti a költségvetési támogatás részleges - a jogszabálysértéssel, illetve a nem rendeltetésszerű vagy a támogatói okirattal ellentétes felhasználással arányos mértékű - visszafizetését.
- 7.7. A visszafizetési kötelezettségről a Támogató a támogatói okirat visszavonásáról szóló döntésében vagy külön fizetési felszólításban értesíti a Kedvezményezettet. A Kedvezményezett a döntés vagy a fizetési felszólítás kézhezvételét követő 30 (harminc) napon belül a döntésben vagy a fizetési felszólításban megjelölt fizetési számlára köteles a visszafizetési kötelezettségét teljesíteni.
- 7.8. Nemteljesítés esetén a visszafizetési kötelezettség érvényesítése elsősorban a biztosíték érvényesítésével, ennek eredménytelensége esetén vagy amennyiben biztosíték nem került kikötésre, az Áht. 53/A. § (3) bekezdésében foglaltak szerint történik.

8. Biztosíték

- 8.1. A jelen támogatói okirat szerinti támogatás biztosítékként - az Ávr. 84. § (1) bekezdés c) pontjában foglalt esetek kivételével - a Kedvezményezett a támogatási összeg 100 %-ának megfelelő, a 8.3. pont szerinti biztosíték nyújtására köteles. A biztosítéknak a támogatási jogviszony alapján fennálló kötelezettségek megszűnéséig rendelkezésre kell állnia.
- 8.2. A támogatási összeg és kamatai visszafizetésére irányuló követelés érvényesítése - a 8.1. pont szerinti biztosíték kikötése esetén - beszédési megbízás alkalmazásával történik, amennyiben a jelen támogatói okirat visszavonásáról szóló döntés vagy a fizetési felszólítás megküldését követően, az abban foglalt határidőn belül a Kedvezményezett nem teljesíti fizetési kötelezettségét.
- 8.3. A Kedvezményezett köteles bejelenteni valamennyi - jogszabály alapján beszédési megbízással megterhelhető - fizetési számlája tekintetében a Támogató beszédési megbízás benyújtására vonatkozó jogosultságát, pénzügyi fedezethiány miatt nem teljesíthető fizetési megbízás esetére a követelés legfeljebb 35 (harmincöt) napra való sorba állítására vonatkozó rendelkezéssel együtt azzal, hogy ezen bejelentés visszavonására csak a Támogatóval együttesen jogosult. A Támogató beszédési jogának biztosítására vonatkozó, a Kedvezményezett számlavezetői által nyilvántartásba vett beszédési megbízás benyújtására felhatalmazó nyilatkozatokat be kell nyújtani a Támogató részére.

9. A támogatás felhasználásának ellenőrzése

- 9.1. A Minisztérium, a Lebonyolító, valamint az általuk meghatalmazott személy vagy szervezet jogosult a jelen támogatói okiratban meghatározottak szerinti teljesítést, a támogatási cél megvalósítását és a támogatás, valamint az esetlegesen kapcsolódó saját forrás rendeltetésszerű felhasználását ellenőrizni (a továbbiakban: **ellenőrzés**). Az ellenőrzés kiterjedhet a Kedvezményezett által a támogatott tevékenység megvalósítására kötött szerződésben részes olyan felekre is, akik a támogatási jogviszony teljesítésében közvetlen módon közreműködnek, ideértve a jelen támogatói okirat szerinti Közreműködő(ke)t (a továbbiakban együtt: **Részes Felek**) is.
- 9.2. Az ellenőrzés keretében az ellenőrzést végző személy vagy szervezet jogosult helyszíni ellenőrzést tartani, minden vonatkozó dokumentumot megvizsgálni és a teljesítés során - ideértve beruházás, felújítás esetében a kivitelezési tevékenységet is - eljáró személyeket nyilatkoztatni. Az ellenőrzést végző személy vagy szervezet jogosult betekinteni az építési naplóba, a rendelkezésre álló tervekbe, a műszaki leírásba, a költségvetésbe, továbbá a kivitelezési tevékenység során tartott kooperációs egyeztetéseken készült kooperációs jegyzőkönyvekbe. Az ellenőrzést végző személy vagy szervezet a támogatott tevékenység megvalósításával összefüggő szerződés és az annak mellékleteit képező egyéb dokumentumok azon részébe jogosult betekinteni, amelyben foglalt adatok az információs önrendelkezési jogról és az információszabadságról szóló 2011. évi CXII. törvény 27. § (3) bekezdése értelmében közérdekből nyilvános adatnak minősülnek.
- 9.3. A Támogató jogosult továbbá a pénzügyi-számviteli dokumentumok és a teljesítéssel kapcsolatos számlák és egyéb számviteli bizonylatok ellenőrzésére, valamint az azokat kibocsátó személyektől a számlák és bizonylatok tartalmára nézve tájékoztatás kérésére.

- 9.4. Az ellenőrzés keretében a Kedvezményezett és a Részes Felek kötelesek a költségvetési támogatások lebonyolításában részt vevő és a költségvetési támogatást ellenőrző szervezetekkel együttműködni, az ellenőrzést végző szervezetek képviselőit ellenőrzési munkájukban a megfelelő dokumentumok, számlák, a megvalósítást igazoló okmányok, bizonylatok rendelkezésre bocsátásával, valamint a fizikai teljesítés vizsgálatában a helyszínen is segíteni. Ha a Kedvezményezett vagy a Részes Felek az ellenőrző szervezet munkáját ellehetetlenítik, a Támogató a költségvetési támogatást visszavonhatja.
- 9.5. Jelen támogatói okirat alapján a támogatás felhasználását az Állami Számvevőszék, illetve a Kormányzati Ellenőrzési Hivatal is jogosult ellenőrizni.
- 9.6. A Kormányzati Ellenőrzési Hivatal az Áht. 63. § (1) bekezdés j) pontja alapján működési célú költségvetési támogatás nyújtása esetén jogosult a Kedvezményezett működésének és gazdálkodásának ellenőrzésére is.
- 9.7. A Kedvezményezett köteles a Minisztérium, a Lebonyolító, valamint az általuk ellenőrzéssel megbízott személy vagy szervezet, az Állami Számvevőszék, a Kormányzati Ellenőrzési Hivatal, továbbá jogszabályban feljogosított egyéb szervek részére megadni a jelen támogatói okirat tartalmáról, annak teljesítéséről az általuk kért tartalmú tájékoztatást.
- 9.8. Az Ávr. 100. § (2) bekezdése alapján az ellenőrzés lefolytatására a támogatási döntés meghozatalát, a támogatói okirat kiadását megelőzően, a költségvetési támogatás igénybevétele alatt, a támogatott tevékenység Ávr. 102/B. §-a szerinti befejezésekor, lezárásakor, valamint a záró beszámoló elfogadását követő 5 (öt) évig kerülhet sor.
- 9.9. A Kedvezményezett a támogatással kapcsolatos valamennyi dokumentumot, ideértve a támogatás felhasználását alátámasztó bizonylatokat, valamint a jelen támogatói okirat 10. fejezete szerinti dokumentumokat is, köteles a támogatott tevékenység lezárását követő 10 (tíz) éven keresztül hiánytalanul megőrizni.

10. Az állami támogatási szabályokkal kapcsolatos rendelkezések

- 10.1. A jelen fejezet rendelkezéseit abban/azokban az eset(ek)ben kell alkalmazni, amennyiben a Kedvezményezett által megvalósításra kerülő vagy már megvalósított valamely támogatott tevékenység a jelen fejezet szerinti táblázat "Támogatott tevékenység" elnevezésű oszlopában szerepel és az annak megvalósítása céljából nyújtott támogatás az Európai Unió működéséről szóló szerződés (a továbbiakban: **EUMSZ**) 107. cikk (1) bekezdése szerint a táblázat "Támogatás minősítése" elnevezésű oszlopában foglaltak szerint minősül.
- 10.2. A jelen fejezet rendelkezéseit abban/azokban az eset(ek)ben is alkalmazni kell, amennyiben a Kedvezményezett által megvalósításra kerülő vagy már megvalósított valamely támogatott tevékenység megvalósítása céljából nyújtott támogatás a jelen fejezet szerinti táblázatban foglaltak értelmében sportlétesítményhez és multifunkcionális szabadidős létesítményhez nyújtott működési támogatásnak vagy helyi infrastruktúrára irányuló beruházási támogatásnak minősül.
- 10.3. A 10.1. pont szerinti támogatott tevékenysége(ke)t megvalósító Kedvezményezett az alábbi táblázatban szereplő feltétel(eke)t (jelen fejezetben a továbbiakban: **feltétel**) a megvalósítási, illetve a 4.1. és 4.2. pont szerint kötelezett Kedvezményezett a fenntartási időszak végéig, illetve a teljes hasznos gazdasági élettartam alatt folyamatosan köteles teljesíteni.

	Támogatott tevékenység	Támogatás állami támogatási szempontú minősítése
1.	Közlekedésbiztonsághoz tartozó eszközbeszerzés (traffibox, traffipax stb.).	Nem minősül az EUMSZ 107. cikk (1) bekezdése szerinti állami támogatásnak, tekintettel arra, hogy a támogatott tevékenység az Európai Unió működéséről szóló szerződés 107. cikkének (1) bekezdésében említett állami támogatás fogalmáról szóló bizottsági közlemény (2016/C 262/01) (a továbbiakban: közlemény) 17. pontjában foglaltak alapján nem minősül uniós versenyjogi értelemben vett gazdasági tevékenységnek.
2.	Közbiztonsághoz tartozó eszközbeszerzés (térfelügyelő kamera stb.).	Nem minősül az EUMSZ 107. cikk (1) bekezdése szerinti állami támogatásnak, tekintettel arra, hogy a támogatott tevékenység a közlemény 17. pontjában foglaltak alapján nem minősül uniós versenyjogi értelemben vett gazdasági tevékenységnek.
3.	Helyi önkormányzati feladat ellátását szolgáló épület felújítása, az azzal kapcsolatos építési beruházás.	Nem minősül az EUMSZ 107. cikk (1) bekezdése szerinti állami támogatásnak, tekintettel arra, hogy a támogatott tevékenység a közlemény 17. pontjában foglaltak alapján nem minősül uniós versenyjogi értelemben vett gazdasági tevékenységnek.
4.	Tűzoltóság felújítása, eszközbeszerzése, működésének támogatása, illetve mentőautó beszerzése.	Nem minősül az EUMSZ 107. cikk (1) bekezdése szerinti állami támogatásnak, tekintettel arra, hogy a támogatott tevékenység a közlemény 17. pontjában foglaltak alapján nem minősül uniós versenyjogi értelemben vett gazdasági tevékenységnek.

	Támogatott tevékenység	Támogatás állami támogatási szempontú minősítése
5.	Gyepmesteri feladatok ellátása.	Nem minősül az EUMSZ 107. cikk (1) bekezdése szerinti állami támogatásnak, tekintettel arra, hogy a támogatott tevékenység a közlemény 17. pontjában foglaltak alapján nem minősül uniós versenyjogi értelemben vett gazdasági tevékenységnek.
6.	Temető, ravatalozó felújítása, az azokhoz kapcsolódó eszközbeszerzés.	Nem minősül az EUMSZ 107. cikk (1) bekezdése szerinti állami támogatásnak, tekintettel arra, hogy a támogatott tevékenység a közlemény 17. pontjában foglaltak alapján nem minősül uniós versenyjogi értelemben vett gazdasági tevékenységnek.
7.	Közoktatási, gyermekjóléti intézmények (iskola, óvoda, bölcsőde stb.) felújítása, eszközbeszerzése.	Nem minősül az EUMSZ 107. cikk (1) bekezdése szerinti állami támogatásnak, tekintettel arra, hogy a támogatott tevékenység a közlemény 28. pontjában foglaltak alapján nem minősül uniós versenyjogi értelemben vett gazdasági tevékenységnek.
8.	Útfelújítás, kerékpárút létesítése és felújítása, útburkolati jelek felfestése, okos zebra kiépítése.	Nem minősül az EUMSZ 107. cikk (1) bekezdése szerinti állami támogatásnak, tekintettel arra, hogy a támogatott tevékenység a közlemény 17. pontjában foglaltak alapján nem minősül uniós versenyjogi értelemben vett gazdasági tevékenységnek.
9.	Közétkeztetéssel kapcsolatos feladatok ellátása.	Nem minősül az EUMSZ 107. cikk (1) bekezdése szerinti állami támogatásnak, tekintettel arra, hogy a támogatott tevékenység a közlemény 19-20. pontjában foglaltak alapján nem minősül uniós versenyjogi értelemben vett gazdasági tevékenységnek.
10.	Személyes gondoskodást nyújtó szociális intézmény (alapszolgáltatást nyújtó intézmény, idősek otthona stb.) feladatellátásához kapcsolódó tevékenység - ideértve a beruházást, felújítást, eszközbeszerzést, illetve a működés támogatását is.	Nem minősül az EUMSZ 107. cikk (1) bekezdése szerinti állami támogatásnak, tekintettel arra, hogy a támogatott tevékenység a közlemény 17. pontjában foglaltak alapján nem minősül uniós versenyjogi értelemben vett gazdasági tevékenységnek. Amennyiben a támogatással érintett intézmény gazdasági tevékenységet végez, a támogatás abban az esetben nem minősül az EUMSZ 107. cikk (1) bekezdése szerinti állami támogatásnak, amennyiben a közlemény 196. pontjában foglalt feltételek dokumentálható módon fennállnak (vagyis a támogatásban részesített tevékenység más tagállamok piacaira és fogyasztóira legfeljebb marginális hatást gyakorol, tehát nem érinti a tagállamok közti kereskedelmet). Amennyiben az előző bekezdésben foglalt feltételek sem teljesülnek, akkor a támogatás az EUMSZ 107. cikk (1) bekezdése szerinti állami támogatásnak minősül és de minimis jogcímen nyújtható a jelen fejezet szerinti "de minimis" szabályok alapján.
11.	Piac létesítése, meglévő piaccal kapcsolatos tevékenység.	Az EUMSZ 107. cikk (1) bekezdése szerinti állami támogatásnak minősül és de minimis jogcímen nyújtható a jelen fejezet szerinti "de minimis" szabályok alapján.
12.	Strand létesítése, meglévő stranddal kapcsolatos tevékenység.	Az EUMSZ 107. cikk (1) bekezdése szerinti állami támogatásnak minősül és de minimis jogcímen nyújtható a jelen fejezet szerinti "de minimis" szabályok alapján.
13.	Gyógyfürdővel, termál- és egyéb fürdővel kapcsolatos tevékenység.	Az EUMSZ 107. cikk (1) bekezdése szerinti állami támogatásnak minősül és de minimis támogatásként nyújtható a jelen fejezet szerinti "de minimis" szabályok alkalmazásával vagy a 651/2014/EU bizottsági rendelet 55. cikke szerinti sportlétesítményekhez és multifunkcionális szabadidős létesítményekhez nyújtott működési támogatásként nyújtható a jelen fejezet 10.5. pontjában foglaltak szerint.
14.	Rendezvényekkel kapcsolatos tevékenység, ideértve az eszközbeszerzést is	A támogatás abban az esetben nem minősül az EUMSZ 107. cikk (1) bekezdése szerinti állami támogatásnak, amennyiben a támogatással érintett rendezvény megfelel a közlemény 196. pontja szerinti feltételeknek, azaz pusztán helyi jelentőséggel bír, a rendezvény szolgáltatásait Magyarországon egy földrajzilag jól körülhatárolható területről érkező látogatók veszik igénybe (tehát valószínűtlen, hogy a rendezvény más tagállamokból vonz látogatókat), és a támogatási intézkedés előreláthatólag nincs a marginálisnál nagyobb hatással a határon átnyúló beruházásokra vagy letelepedésre (pl. a rendezvény hirdetései, fellépőinek magyar nyelveze miatt), valamint a támogatásból beszerzett eszközök a Kedvezményezett tulajdonába kerülnek, azokat a Kedvezményezett gazdasági tevékenységre nem használja és bérbé sem adja. Amennyiben a fenti feltételek nem teljesülnek, akkor a támogatás az EUMSZ 107. cikk (1) bekezdése szerinti állami támogatásnak minősül és de minimis jogcímen nyújtható a jelen fejezet szerinti "de minimis" szabályok alapján.

	Támogatott tevékenység	Támogatás állami támogatási szempontú minősítése
15.	Gépjárműbeszerzés.	<p>Abban az esetben nem minősül az EUMSZ 107. cikk (1) bekezdése szerinti állami támogatásnak, amennyiben a beszerzett gépjárművet a Kedvezményezett kizárólag helyi önkormányzati feladatai ellátására használja, gazdasági tevékenység céljára nem, ideértve a bérbeadást is. A Kedvezményezett ennek igazolására köteles megfelelő nyilvántartást vezetni.</p> <p>Amennyiben a fenti feltétel nem teljesül, akkor a támogatás az EUMSZ 107. cikk (1) bekezdése szerinti állami támogatásnak minősül és de minimis támogatásként nyújtható a jelen fejezet szerinti "de minimis" szabályok alapján.</p>
16.	Zöldfelület és közterület fenntartásával, karbantartásával kapcsolatos eszköz- és szolgáltatás beszerzés(ek).	<p>Abban az esetben nem minősül az EUMSZ 107. cikk (1) bekezdése szerinti állami támogatásnak, amennyiben a közterület fenntartási, illetve a zöldterület karbantartási tevékenységet közvetlenül a Kedvezményezett végzi.</p> <p>Amennyiben nem a Kedvezményezett végzi a közterület fenntartási, illetve a zöldterület karbantartási tevékenysége(ke)t, úgy az eszköz-, illetve szolgáltatás beszerzése tárgyában a Kedvezményezettnek és a tevékenységet végző szervezetnek (amely lehet a Kedvezményezett tulajdonában álló gazdasági társaság) az 2012/21/EU bizottsági határozattal összhangban álló közszolgáltatási szerződést kell kötnie vagy már hatályos ilyen szerződéssel kell rendelkeznie.</p>
17.	Háziorvosi rendelő, egyéb egészségügyi szolgáltatást nyújtó intézmény, mentőállomás építése, felújítása, eszköz-beszerzése, az intézménnyel kapcsolatos egyéb tevékenység.	<p>Abban az esetben nem minősül az EUMSZ 107. cikk (1) bekezdése szerinti állami támogatásnak, amennyiben a támogatott tevékenységgel érintett intézmény a közlemény 24. pontjában foglaltaknak megfelelően a nemzeti egészségügyi szolgálat szerves részét képezi, legalább 80 %-ban közvetlenül társadalombiztosítási járulékokból és más állami forrásokból finanszírozzák, szolgáltatásait legalább 80 %-ban a rendszer minden tagja számára térítésmentesen nyújtja. A Kedvezményezett ennek igazolására köteles megfelelő nyilvántartást vezetni.</p> <p>Amennyiben a fenti feltétel nem teljesül, akkor a támogatás az EUMSZ 107. cikk (1) bekezdése szerinti állami támogatásnak minősül és de minimis támogatásként nyújtható a jelen fejezet szerinti "de minimis" szabályok alapján vagy a 651/2014/EU bizottsági rendelet 56. cikke szerinti helyi infrastruktúrára irányuló támogatásként nyújtható a jelen fejezet 10.6. pontjában foglaltak szerint.</p>
18.	Fogorvosi rendelővel kapcsolatos tevékenység.	<p>Abban az esetben nem minősül az EUMSZ 107. cikk (1) bekezdése szerinti állami támogatásnak, amennyiben a támogatott tevékenységgel érintett fogorvosi rendelő a közlemény 24. pontjában foglaltaknak megfelelően a nemzeti egészségügyi szolgálat szerves részét képezi, legalább 80 %-ban közvetlenül társadalombiztosítási járulékokból és más állami forrásokból finanszírozzák, szolgáltatásait legalább 80 %-ban a rendszer minden tagja számára térítésmentesen nyújtja. A Kedvezményezett ennek igazolására köteles megfelelő nyilvántartást vezetni.</p> <p>Amennyiben a fenti feltétel nem teljesül, akkor a támogatás az EUMSZ 107. cikk (1) bekezdése szerinti állami támogatásnak minősül és de minimis támogatásként nyújtható a jelen fejezet szerinti "de minimis" szabályok szerint.</p>
19.	Uszoda építése, felújítása, uszodával kapcsolatos egyéb tevékenység.	<p>Abban az esetben nem minősül az EUMSZ 107. cikk (1) bekezdése szerinti állami támogatásnak, amennyiben a támogatott tevékenységgel érintett uszoda elsődlegesen utánpótlás-, diák- és amatőr sporttevékenység célját szolgálja, és a gazdasági célú használatának mértéke (pl. hivatásos csapatok edzése) nem haladja meg az uszoda tényleges teljes éves kapacitásának 20%-át. A Kedvezményezett ennek igazolására köteles megfelelő nyilvántartást vezetni.</p> <p>Amennyiben a fenti feltétel nem teljesül, akkor a támogatás az EUMSZ 107. cikk (1) bekezdése szerinti állami támogatásnak minősül és de minimis támogatásként nyújtható a jelen fejezet szerinti "de minimis" szabályok alkalmazásával vagy a 651/2014/EU bizottsági rendelet 55. cikke szerinti sportlétesítményekre és multifunkcionális szabadidős létesítményekre nyújtott működési támogatásként nyújtható a jelen fejezet 10.5. pontjában foglaltak szerint.</p>

	Támogatott tevékenység	Támogatás állami támogatási szempontú minősítése
20.	Sportlétesítmény (ideértve az edzőtermet is) építése, felújítása, sportlétesítménnyel kapcsolatos egyéb tevékenység.	<p>Abban az esetben nem minősül az EUMSZ 107. cikk (1) bekezdése szerinti állami támogatásnak, amennyiben a támogatott tevékenységgel érintett sportlétesítmény elsődlegesen utánpótlás-, diák- és amatőr sporttevékenység célját szolgálja, és a gazdasági célú használatának mértéke (pl. hivatásos csapatok edzése) nem haladja meg a sportlétesítmény tényleges teljes éves kapacitásának 20%-át. A Kedvezményezett ennek igazolására köteles megfelelő nyilvántartást vezetni.</p> <p>Amennyiben a fenti feltétel nem teljesül, akkor a támogatás az EUMSZ 107. cikk (1) bekezdése szerinti állami támogatásnak minősül és de minimis támogatásként nyújtható a jelen fejezet szerinti "de minimis" szabályok szerint vagy a 651/2014/EU bizottsági rendelet 55. cikke szerinti sportlétesítményekre és multifunkcionális szabadidős létesítményekre nyújtott működési támogatásként nyújtható a jelen fejezet 10.5. pontjában foglaltak szerint.</p>
21.	Színházzal, múzeummal, könyvtárral, egyéb kulturális, illetve közművelődési intézménnyel kapcsolatos tevékenység - ideértve az intézmény dolgozói részére biztosított szolgálati lakásokat is.	<p>Abban az esetben nem minősül az EUMSZ 107. cikk (1) bekezdése szerinti állami támogatásnak, amennyiben a támogatott tevékenységgel érintett intézmény által nyújtott szolgáltatások a közlemény 33-34. pontjában foglaltaknak megfelelően a nagyközönség számára térítésmentesen hozzáférhetőek vagy az intézmény látogatóinak ugyan pénzügyi hozzájárulást kell fizetniük, az azonban a valódi költségeknek csupán egy részét (legfeljebb 50 %-át) fedezi és ezáltal nem tekinthető a nyújtott szolgáltatás valódi díjazásának. A Kedvezményezett ennek igazolására köteles megfelelő nyilvántartást vezetni.</p> <p>Amennyiben a fenti feltétel nem teljesül, akkor a támogatás az EUMSZ 107. cikk (1) bekezdése szerinti állami támogatásnak minősül és de minimis támogatásként nyújtható a jelen fejezet szerinti "de minimis" szabályok szerint.</p>
22.	Tábor, illetve egyéb szálláshely felújítás és azzal kapcsolatos egyéb tevékenység	<p>Abban az esetben nem minősül az EUMSZ 107. cikk (1) bekezdése szerinti állami támogatásnak, amennyiben a tábort döntő részben iskolai táboroztatásra, erdei iskolai programokra, illetve túlnyomórészt iskoláskorú gyermekek számára szervezik, illetve a létesítményt ezen célokra használják, továbbá a tábor, illetve a tábor céljára szolgáló létesítmény a közlemény 196. pontja szerint tisztán helyi hatással bír és ezért nem gyakorol hatást a tagállamok közötti kereskedelemre, mivel a tábor szolgáltatásait elsősorban - legalább 95%-ban - magyar állampolgárok veszik igénybe. A Kedvezményezett ennek igazolására köteles a beruházás/támogatott tevékenység élettartama - ideértve a jelen támogatói okirat szerinti fenntartási időszakot is - alatt folyamatosan nyilvántartást vezetni.</p> <p>Amennyiben a fenti feltétel nem teljesül, akkor a támogatás az EUMSZ 107. cikk (1) bekezdése szerinti állami támogatásnak minősül és de minimis támogatásként nyújtható a jelen fejezet szerinti "de minimis" szabályok szerint.</p> <p>A tábor, illetve egyéb szálláshely a szálláshely-minősítési eljárásról és a minősítés követelmény-rendszereiről szóló 40/2025. (III. 11.) Korm. rendelet szerinti szálláshelyként nem minősíthető.</p>
23.	Parkoló létesítése, felújítása.	<p>Abban az esetben nem minősül az EUMSZ 107. cikk (1) bekezdése szerinti állami támogatásnak, amennyiben a parkoló szolgáltatásait bárki ingyenesen igénybe veheti, mivel ezen esetben a támogatott tevékenység nem minősül európai uniós versenyjogi értelemben vett gazdasági tevékenységnek.</p> <p>Amennyiben a fenti feltétel nem teljesül, akkor a támogatás az EUMSZ 107. cikk (1) bekezdése szerinti állami támogatásnak minősül és de minimis támogatásként nyújtható a jelen fejezet szerinti "de minimis" szabályok szerint.</p>
24.	Helyi médiával, illetve helyi újsággal kapcsolatos tevékenység.	<p>A támogatás abban az esetben nem minősül az EUMSZ 107. cikk (1) bekezdése szerinti állami támogatásnak, amennyiben a támogatással érintett helyi média, illetve helyi újsággal kapcsolatos tevékenység megfelel a közlemény 196. pontja szerinti feltételeknek (kizárólag magyar nyelven jelennek meg).</p> <p>Amennyiben a fenti feltétel nem teljesül, akkor a támogatás az EUMSZ 107. cikk (1) bekezdése szerinti állami támogatásnak minősül és de minimis támogatásként nyújtható a jelen fejezet szerinti "de minimis" szabályok szerint.</p>
25.	Elektromos gépjármű töltőállomás létesítése.	<p>Az EUMSZ 107. cikk (1) bekezdése szerinti állami támogatásnak minősül és de minimis támogatásként nyújtható a jelen fejezet szerinti "de minimis" szabályok szerint.</p>

	Támogatott tevékenység	Támogatás állami támogatási szempontú minősítése
26.	Közösségi közlekedéssel kapcsolatos tevékenység.	Az EUMSZ 107. cikk (1) bekezdése szerinti állami támogatásnak minősül, amellyel kapcsolatban összeegyeztethetőségi jogcím az 1370/2007/EK európai parlamenti és tanácsi rendelet szerinti személyszállítási közszolgáltatásért járó ellentételezés.
27.	Ivóvízhálózat fejlesztése.	Nem minősül az EUMSZ 107. cikk (1) bekezdése szerinti állami támogatásnak, mivel a víziközmű infrastruktúra-fejlesztések vonatkozásában teljesülnek a természetes és jogi monopólium feltételei, így a támogatási intézkedés nem érinti a tagállamok közötti kereskedelmet és annak nincs versenytorzító hatása.

- 10.4. Amennyiben azon támogatott tevékenységhez nyújtott támogatás, amelynek megvalósítására a Kedvezményezett köteles, az EUMSZ 107. és 108. cikkének a csekély összegű támogatásokra való alkalmazásáról szóló 2023. december 13-i (EU) 2023/2831 bizottsági rendelet (a továbbiakban: **általános de minimis rendelet**) szerinti csekély összegű támogatásnak minősül, akkor a támogatással kapcsolatban a következő 10.4.1.-10.4.8. pontokban foglalt rendelkezéseket is alkalmazni kell ("**de minimis**" szabályok).
- 10.4.1. Az általános de minimis rendelet 2. cikk (2) bekezdése szerinti egy és ugyanazon vállalkozásnak minősülő vállalkozások részére az általános de minimis rendelet hatálya alá tartozó, Magyarországon odaitélt általános csekély összegű támogatás bruttó támogatástartalma bármely három év során nem haladhatja meg a 300.000 eurónak megfelelő forintösszeget, figyelembe véve az általános de minimis rendelet 3. cikkének (8) és (9) bekezdését is.
- 10.4.2. A támogatás összege euró és forint közötti átváltásánál az európai uniós versenyjogi értelemben vett állami támogatásokkal kapcsolatos eljárásról és a regionális támogatási térképről szóló 37/2011. (III. 22.) Korm. rendelet 35. §-a alapján kell eljárni.
- 10.4.3. A Kedvezményezett a jelen támogatói okirat kiadásához a Támogató részére benyújtott "Összevont nyilatkozat" elnevezésű dokumentumban nyilatkozott a támogatás odaitélését megelőző három év (háromszor háromszázhatvanöt nap) során részére és a vele egy és ugyanazon vállalkozásnak minősülő vállalkozások részére Magyarországon odaitélt csekély összegű támogatások bruttó támogatástartalmáról.
- 10.4.4. Az általános de minimis rendelet alapján nyújtott támogatás más csekély összegű támogatással - az (EU) 2023/2832 bizottsági rendelet alapján nyújtott támogatás kivételével - 300.000 eurónak megfelelő forintösszegig halmozható.
- 10.4.5. Az általános csekély összegű támogatás halmozható azonos elszámolható költségek vonatkozásában vagy azonos kockázatfinanszírozási célú intézkedés vonatkozásában nyújtott állami támogatással, ha a halmozás köveikeztében az odaitélt támogatások nem lépik túl bármely csoportmentességi rendeletben vagy a Bizottság által elfogadott határozatban az egyes esetek meghatározott körülményeire vonatkozóan rögzített maximális intenzitást vagy összeget.
- 10.4.6. A Kedvezményezett - az általános de minimis rendelet 1. cikke (2) bekezdésének kivételével - a támogatást nem használhatja az általános de minimis rendelet 1. cikkének (1) bekezdésében meghatározott célokra.
- 10.4.7. A Kedvezményezett a jelen támogatói okirat közlésétől számított 15 (tizenöt) napon belül nyilatkozik arról, hogy az 1.1. pont szerinti támogatás összegéből mekkora összeg minősül az EUMSZ 107. cikk (1) bekezdése szerinti állami támogatásnak, amely kizárólag az általános de minimis rendelet szerinti csekély összegű (de minimis) támogatásként nyújtható.
- 10.4.8. A Lebonyolító a Kedvezményezett 10.4.7. pont szerinti nyilatkozatában foglaltak alapján igazolást állít ki részére a nyilatkozat szerinti támogatás csekély összegű jellegéről, valamint annak összegéről bruttó támogatási egyenértékben kifejezve, közvetlenül utalva az általános de minimis rendeletre. Az igazolást a Kedvezményezett a jelen támogatói okirat 9.9. pontjában foglaltak szerint köteles megőrizni.
- 10.5. Amennyiben azon támogatott tevékenység, amelynek megvalósítására a Kedvezményezett köteles, **sportlétesítményhez és multifunkcionális szabadidős létesítményhez nyújtott működési támogatás**, az az EUMSZ 107. cikk (1) bekezdése szerinti állami támogatásnak minősül és az EUMSZ 107. és 108. cikke alkalmazásában bizonyos támogatási kategóriáknak a belső piaccal összeegyeztethetőségéről szóló, 2014. június 17-i 651/2014/EU bizottsági rendelet [HL L 187. 2014.06.26. 1. o., módosította: 2023/1315/EU bizottsági rendelet (HL L 167 2023.06.30.)] (a továbbiakban: **651/2014/EU bizottsági rendelet**) I-II. fejezete és 55. cikke szerinti nyújtható, amely esetiben alkalmazni kell a következő 10.5.1.-10.5.7. pontokban foglalt rendelkezéseket is.
- 10.5.1. A Kedvezményezett
- nem minősülhet olyan szervezetnek, amely az Európai Bizottság európai uniós versenyjogi értelemben vett állami támogatás visszafizetésére kötelező határozatának nem tett eleget,
 - nem minősülhet a 37/2011. (III. 22.) Korm. rendelet 6. §-a értelmében vett nehéz helyzetben lévő vállalkozásnak,
 - a támogatást - a 651/2014/EU bizottsági rendelet 1. cikke (3) bekezdés utolsó albekezdése kivételével - nem használja a 651/2014/EU bizottsági rendelet 1. cikke (2) bekezdésének c)-d) pontjában, az 1. cikke (3) bekezdésének a)-d) pontjában meghatározott kizárt ágazatokra, továbbá - a 651/2014/EU bizottsági rendelet 1. cikke (5) bekezdésének megfelelően - olyan feltétellel, amely az európai uniós jog megsértését eredményezi.
- 10.5.2. A Kedvezményezettnek nyújtott támogatás összege nem haladhatja meg a megvalósítási időszakban keletkező működési veszteséget. A működési veszteség mértékét megalapozott előrejelzések alapján kell meghatározni és előzetesen, vagy visszafizetési mechanizmus alkalmazásával utólag kell levonni.
- 10.5.3. A támogatott tevékenységgel érintett létesítményhez a felhasználók számára átlátható és megkülönböztetés-mentes módon kell hozzáférést biztosítani.

- 10.5.4. A támogatott tevékenységgel érintett létesítmény működtetésével, üzemeltetésével kapcsolatos megbízás odaítélése során átlátható és megkülönböztetés-mentes módon, amennyiben annak feltételei fennállnak, a Kbt. vonatkozó rendelkezéseinek figyelembevételével kell eljárni, kivéve a Kbt. 9. § (1) bekezdés h)-j) pontja szerinti ún. "házon belüli" (in-house) beszerzések eseteit.
- 10.5.5. A sportlétesítményhez és multifunkcionális szabadidős létesítményhez nyújtott működési támogatás terhére a jelen támogatói okirat 1.3. pontja körében kizárólag a létesítmény által nyújtott szolgáltatásokkal kapcsolatban felmerülő működési költségek számolhatóak el.
- 10.5.6. Azonos vagy részben azonos azonosítható elszámolható költségek esetén a 651/2014/EU bizottsági rendelet szerinti támogatás abban az esetben halmozható más, helyi, regionális, államháztartási vagy uniós forrásból származó állami támogatással, ha az nem vezet a csoportmentességi rendeletekben vagy az Európai Bizottság jóváhagyó határozatában meghatározott legmagasabb támogatási intenzitás vagy támogatási összeg túllépéséhez. A 651/2014/EU bizottsági rendelet szerinti támogatás különböző azonosítható elszámolható költségek esetén halmozható más, helyi, regionális, államháztartási vagy uniós forrásból származó állami támogatással. Azon támogatott tevékenységhez, amelynek megvalósítására a jelen támogatói okirat szerint köteles, a Kedvezményezett által több forrásból igénybe vett összes támogatás - függetlenül attól, hogy annak finanszírozása uniós, országos, regionális vagy helyi forrásból történik - mértéke nem haladhatja meg az irányadó uniós állami támogatási szabályokban meghatározott támogatási intenzitást vagy támogatási összeget.
- 10.5.7. A Támogató rögzíti, hogy a támogatás vonatkozásában a 651/2014/EU bizottsági rendelet 9. cikk (1) bekezdés c) pontja szerinti közzétételi kötelezettség, valamint a 11. cikk (1) bekezdés a) pontja szerinti tájékoztatási kötelezettség áll fenn.
- 10.6. Amennyiben azon támogatott tevékenység, amelynek megvalósítására a Kedvezményezett köteles, **helyi infrastruktúrára irányuló támogatás**, az az EUMSZ 107. cikk (1) bekezdése szerinti állami támogatásnak minősül és a 651/2014/EU bizottsági rendelet I-II. fejezete és 56. cikke szerinti nyújtható, amely esetben alkalmazni kell a jelen támogatói okirat 10.5.1., 10.5.6. és 10.5.7. pontjaiban, valamint a következő 10.6.1.-10.6.4. pontokban foglalt rendelkezéseket is.
- 10.6.1. A Kedvezményezettnek nyújtott támogatás összege nem haladhatja meg a jelen támogatói okirat 1.3. pontja szerinti elszámolható költségek és a működési eredmény közötti különbséget. A működési eredmény mértékét megalapozott előrejelzések alapján kell meghatározni és előzetesen, vagy visszafizetési mechanizmus alkalmazásával utólag kell levonni az elszámolható költségekből.
- 10.6.2. A támogatott infrastruktúrához a felhasználók számára átlátható és megkülönböztetés-mentes módon kell hozzáférést biztosítani. Az infrastruktúra használata vagy eladása során szokásos piaci árat kell fizetni.
- 10.6.3. A támogatott infrastruktúra működtetésével, üzemeltetésével kapcsolatos megbízás odaítélése során átlátható és megkülönböztetés-mentes módon, amennyiben annak feltételei fennállnak, a Kbt. vonatkozó rendelkezéseinek figyelembevételével kell eljárni, kivéve a Kbt. 9. § (1) bekezdés h)-j) pontja szerinti ún. "házon belüli" (in-house) beszerzések eseteit.
- 10.6.4. A helyi infrastruktúrára irányuló támogatás terhére a jelen támogatói okirat 1.3. pontja körében kizárólag tárgyi eszközök és immateriális javak beruházási költségei számolhatóak el.
- 10.7. Amennyiben a jelen fejezetben valamely támogatott tevékenységgel kapcsolatban feltétel került meghatározásra, annak fennállását a Kedvezményezett köteles megfelelően dokumentálni, illetve a jelen fejezetben előírt dokumentálási, nyilvántartási kötelezettségének maradéktalanul eleget tenni és azt a Lebonyolító erre irányuló felhívása esetén részére bemutatni. A jelen fejezet szerinti dokumentumok megőrzésére a 9.9. pont rendelkezései az irányadók.
- 10.8. A támogatásról a Kedvezményezett az Európai Bizottság kérésére 20 (húsz) munkanapon belül köteles információt szolgáltatni.
- 10.9. A Kedvezményezett az európai uniós és hazai jogszabályokban foglaltak szerint felel a jelen fejezet rá vonatkozó rendelkezései, illetve a táblázat alapján rá vonatkozó feltétel(ek), valamint a nyilvántartási, továbbá dokumentációs kötelezettsége nem vagy nem megfelelő teljesítéséért.

11. Egyéb rendelkezések

- 11.1. A Kedvezményezett nevére, a támogatás céljára, összegére, továbbá a támogatott tevékenység megvalósítási helyére vonatkozó adatokat a Lebonyolító a támogatói okirat közzétételét követő 60 (hatvan) napon belül a honlapján közzéteszi.
- 11.2. A Lebonyolító által működtetett monitoring rendszerben nyilvántartott Kedvezményezett adataihoz a költségvetési támogatás utalványozója, folyósítója, az Állami Számvevőszék, a Kormányzati Ellenőrzési Hivatal, az állami adóhatóság, a csekély összegű támogatások nyilvántartásában érintett szervek jogosultak hozzáférni.
- 11.3. A Támogatónak és a Kedvezményezettnek meg kell tennie mindent annak érdekében, hogy közvetlen tárgyalások útján rendezzenek minden vitát, amely közöttük a támogatási jogviszony keretében vagy a támogatói okirattal kapcsolatosan felmerült. Minden, a támogatási jogviszony létrejötte után felmerülő, a jelen támogatói okiratban foglaltak teljesítését jelentős mértékben befolyásoló körülményről kölcsönösen tájékoztatják egymást.
- 11.4. A jelen támogatói okiratban nem vagy nem kellő részletességgel szabályozott kérdések tekintetében a Polgári Törvénykönyvről szóló 2013. évi V. törvény, az állami építési beruházások rendjéről szóló 2023. évi LXIX. törvény, az Áht., az Ávr., az általános de minimis rendelet, a 651/2014/EU bizottsági rendelet, valamint a Versenyképes Járások Program végrehajtási rendszeréről szóló 2/2025. (II. 28.) KTM rendelet rendelkezései az irányadók.

- 11.5. A Támogató és a Kedvezményezett között a támogatási jogviszony a jelen támogatói okirat közzétételével jön létre. A Kedvezményezett által e célra megadott elektronikus címre elektronikusan - változatlan tartalom visszaidézésére alkalmas formában - megküldött támogatói okirat abban az időpontban minősül hivatalosan közzétételnek, amikor az a Kedvezményezett számára hozzáférhetővé vált.
- 11.6. Amennyiben a támogatói okiratban meghatározott valamely feltétel eltér a támogatási igénytől, a támogatási jogviszony létrejöttéhez a Kedvezményezett elfogadó nyilatkozata is szükséges. Elfogadásnak kell tekinteni azt is, ha a Kedvezményezett a támogatói okirat közzétételétől számított 15 (tizenöt) napon belül nem tesz nyilatkozatot.
- 11.7. Amennyiben a Kedvezményezett a jelen támogatói okiratot elfogadja vagy annak közzétételétől számított 15 (tizenöt) napon belül nem tesz nyilatkozatot, a támogatási jogviszony a jelen támogatói okirat közzétételének napján jön létre. Ha a Támogató a Kedvezményezett nyilatkozatában foglaltakat elfogadja, a támogatási jogviszony a nyilatkozat tartalmának megfelelő támogatói okirat közzétételével jön létre.
- 11.8. Az alábbi mellékletek a jelen támogatói okirat elválaszthatatlan részét képezik:
1. Szakmai program - a támogatott tevékenység részletes bemutatása
 2. Pénzügyi terv (2/a. és 2/b.)
 3. Benyújtandó dokumentumok és teljesítési határidők (amennyiben jelen támogatói okirathoz csatolásra került)





Budapest, 2025. október 28.

Radó Krisztina
igazgató
Magyar Államkincstár
Baranya Vármegyei Igazgatóság



ELŐTERJESZTÉS

Sellye Város Önkormányzat Képviselő-testülete 2025. november 27-i
rendes/rendkívüli ülésére

Napirendi pont sorszáma	4. napirend
Tárgy:	A temetőkről és a temetkezésről szóló 23/2013 (XII.18) számú önkormányzati rendelet módosításának megtárgyalása
Előterjesztő:	Patkó László, ügyvezető
Előterjesztésnek költségvetési vonzata van/nincs	van/ <u>nincs</u>
Pénzügyi vezető előterjesztés láttán  Pü.vezető 	fedezet éves költségvetésben biztosított / költségvetés módosításával biztosított / nem biztosított
Az előterjesztés a jogszabályi feltételeknek megfelel:  jegyző 	<u>igen</u> /nem
A döntéshez szükséges többség:	<u>egyszerű</u> /minősített
Döntési forma:	rendelet/ <u>határozat</u> (normatív, hatósági, egyéb)
Döntéshozatal módja	<u>nyílt ülésen kell</u> /zárt ülésen kell/zárt ülésen lehet tárgyalni

Tisztelt – Képviselő –testület!

Jelen előterjesztésben ezúton tájékoztatom a testületet, mint üzemeltető, hogy a 2026. évre vonatkozóan, amennyiben változtatni szeretnének a temetői szolgáltatások díjainak mértékén, úgy arról a vonatkozó rendelet módosításával lehet dönteni. Illetve bármely rendelkezését módosítani vagy kiegészíteni kívánja képviselő testület a temetőkről és a temetkezésről szóló 23/2013 (XII.18) számú önkormányzati rendelet tartalmának, úgy azt megteheti rendelet módosítás keretében.

Legutóbb 2024. január 1.-i hatállyal módosultak a temetői szolgáltatások díjai, akkor 15 %-kal emelkedtek. Üzemeltetőként nem javaslok sem díjemelést, sem egyéb módosítást a rendelet tartalmán.

A temetői szolgáltatások díjait a temetőkről és a temetkezésről szóló 23/2013 (XII.18) számú önkormányzati rendelet 5. §. szabályozza:

(1) A sírhelyekre és sírboltokra vonatkozó használati díjak a következők:

a.) Sírbolt, sírhely:

sírbolt 2 személyes	60 évre	br.17.250,-Ft
sírbolt 4 személyes	60 évre	br.30.360,-Ft
sírbolt 6 személyes	60 évre	br.34.500,-Ft
sírhely I.	25 évre	br. 8.280,-Ft
sírhely II.	25 évre	br.12.880,-Ft
rátemetés	25 évre	az alapdíj 50%-a
gyermek sírhely	25 évre	br. 690,- Ft

b.) Urna (10 évre)

urnatárolás a szolgáltató telephelyén	br.13.800,-Ft
urnatárolás kolombáriumban	br. 8.970,-Ft
második temetés kolombáriumban	br. 4.485,-Ft
újraváltás	br. 8.970,-Ft
urnatárolás fekvő urnatárolóban	br. 8.970,-Ft
második temetés urnatárolóban	br. 4.485,-Ft

(2) A megváltási díjakat a temettetőnek előre kell megfizetnie az Üzemeltető által meghatározott módon. Az Üzemeltető a megváltás tényét és adatait e célra vezetett nyilvántartásban rögzíti.

(3) A temetők kulturált környezetének fenntartása valamint a temetői létesítmények állagának megóvása érdekében, illetve a létesítmények használatával kapcsolatban felmerülő költségek megtérítése okán alábbiakban meghatározott esetekben az igénybevevő az Üzemeltető részére temető fenntartási hozzájárulás megfizetésére köteles:

a.) ravatalozó igénybevétele	br.9.200,-Ft/temetés
b.) halott hűtése	br. 1.380,-Ft/nap
c.) új síremlék állítása/ kriptakészítés	br. 3.450,-Ft

(4) Az előző bekezdés c.) pontjában nevesített esetekben a fenntartási hozzájárulás megfizetésével egyidejűleg a temettető 10.000,-Ft összegű kaució letétbe helyezésére köteles, amely a szemet, építési anyag eltávolítása után visszajár.

(5) A temető, ravatalozó használatára vonatkozó igényt az Üzemeltető felé megfelelő időben jelezni kell.

Mellékletek:

- hatályban lévő, a temetőkről és a temetkezésről szóló 23/2013 (XII.18) számú önkormányzati rendelet

Kérem Tisztelt Képviselő – testületet, hogy a tárgyi napirendben a temetői rendelet felülvizsgálatáról dönteni szíveskedjenek.

Amennyiben módosítani szándékozik a Képviselő Testület a temetői díjak mértékén, azaz a vonatkozó rendelet tartalmán, úgy most javaslok a szándékról dönteni, ezt követően a rendelet

módosítási folyamat előkészítésével a következő ülésen hatásvizsgálat lefolytatásával lehet majd dönteni.

.../2025 (XI.27.) számú Határozati javaslat:

a temetőkről és a temetkezésről szóló 23/2013 (XII.18) számú önkormányzati rendelet felülvizsgálatáról

Sellye Város Önkormányzat Képviselő-testülete úgy határoz, hogy a temetőkről és a temetkezésről szóló 23/2013 (XII.18) számú önkormányzati rendeletet nem módosítja.

Határidő: 2025. november 2.

Felelős: polgármester, Sellye Kommunális Kft. ügyvezető

Sellye, 2025. november 20.

Patkó László
ügyvezető

Sellye Város Önkormányzat Képviselő-testületének 23/2013. (XII. 18.) önkormányzati rendelete

a temetőkről és a temetkezésről

Sellye Város Önkormányzat Képviselő-testülete az Alaptörvény 32. cikk (1) a) pontjában meghatározott eredeti jogalkotói hatáskörben, Magyarország helyi önkormányzatairól szóló 2011. évi CLXXXIX. tv. 13. § (1) bekezdésének 2. pontjában meghatározott feladatkörében eljárva a temetőkről és a temetkezésről szóló 1999. évi XLIII. törvény 41. § (3) bekezdésének felhatalmazása alapján a következőket rendeli el:

A rendelet hatálya, fenntartás és üzemeltetés

1. §

(1) A rendelet hatálya kiterjed a Sellye Város területén lévő római katolikus és református egyházi temetőkre, az izraelita temetőre valamint a köztemetőre.

(2) A temetők fenntartója Sellye Város Önkormányzat - a továbbiakban: Fenntartó-, míg a temetők üzemeltetéséről a Sellye Kommunális Beruházó és Szolgáltató Kft. (7960 Sellye, Mátyás király u. 79.) - a továbbiakban Üzemeltető - gondoskodik.

A temető rendeltetésszerű használatához szükséges tárgyi és infrastrukturális feltételek biztosítása

2. §

Fenntartó gondoskodik az e rendelet hatálya alá tartozó temetők tárgyi és infrastrukturális létesítményeinek, zöldfelületeinek, sírhelytábláinak megépítéséről, ill. kialakításáról. (Fenntartó ezen kötelezettségét a református egyházi temető vonatkozásában a Sellyei Református Egyházközséggel, a katolikus egyházi temető vonatkozásában a Sellyei Római Katolikus Egyházközséggel, mint tulajdonosokkal kötött megállapodások alapján teljesíti.)

A temetési hely gazdálkodási szabályai

3. §

(1) Az üzemelő temetőkben a sírhelyek, sírboltok urnafülkék (temetési helyek) már kialakításra kerültek. A temetési helyeket a továbbiakban a már megkezdett, kialakult szokás szerint, a korábbi távolság szerint kell folytatni a kijelölésnél.

(2) Új parcella (sírhelytábla) nyitásánál a temetési helyek egymástól való távolsága:

1. a sírok oldaltávolsága: 0,50 m
2. a sírsorok közötti távolság: 0,50 m.

(3) Új parcella nyitásáról az Üzemeltető gondoskodik abban az esetben, ha a megkezdettek megteltek. A temetési helyek használati ideje.

A temetési helyek használati ideje

4. §

(1) Az egyes temetési helyeket az eltemettetést végzőknek illetve hozzátartozóiknak meg kell váltaniuk és ezzel a temetési hely felett rendelkezési jogosultságot szereznek.

(2) A rendelkezési jogosultság kezdő időpontja a megváltás napja.

(3) A sírhely feletti rendelkezési jog időtartama 25 évre, a sírbolt feletti rendelkezési jog időtartama 60 évre terjed. A sírhely használati ideje legfeljebb újabb 25 évre, a sírboltok használati ideje legfeljebb újabb 60 évre – díjfizetés mellett – meghosszabbítható.

(4) Az urnafülke és a kijelölt urnasírhely használata 10 évre terjed, amely a lejárat után – egyidejű díjfizetés mellett – meghosszabbítható. A meghosszabbítás időtartama 10 év kivéve, ha a temető(rész) vagy urnafülke ennél rövidebb időn belül előreláthatólag megszüntetésre kerül.

(5) Kettős sírhely használati ideje az utolsó betemetés napjától számított 25 év.

A temetési helyek megváltási díjai

5. §

(1) A sírhelyekre és sírboltokra vonatkozó használati díjak a következők:

1. ¹ Sírbolt, sírhely:
 - a) sírbolt 2 személyes 60 évre br. 17.250,-Ft
 - b) sírbolt 4 személyes 60 évre br. 30.360,-Ft
 - c) sírbolt 6 személyes 60 évre br. 34.500,-Ft
 - d) sírhely I. 25 évre br. 8.280,-Ft
 - e) sírhely II. 25 évre br. 12.880,-Ft
 - f) rátemetés 25 évre az alapidj 50%-a
 - g) gyermek sírhely 25 évre br. 690,- Ft
2. Urna (10 évre):
 - a) ² urnatárolás a szolgáltató telephelyén br. 13.800,-Ft
 - b) ³urnatárolás kolombáriumban br. 8.970,-Ft
 - c) ⁴második temetés kolombáriumban br. 4.485,-Ft
 - d) ⁵újraváltás br. 8.970,-Ft
 - e) ⁶urnatárolás fekvő urnatárolóban br. 8.970,-Ft
 - f) ⁷második temetés urnatárolóban br. 4.485,-Ft

1 Az 5. § (1) bekezdés 1. pontja a Sellye Város Önkormányzat Képviselő-testületének 17/2023. (XII. 1.) önkormányzati rendelete 1. § (1) bekezdésével megállapított szöveg.
2 Az 5. § (1) bekezdés 2. pont a) alpontja a Sellye Város Önkormányzat Képviselő-testületének 17/2023. (XII. 1.) önkormányzati rendelete 1. § (2) bekezdésével megállapított szöveg.
3 Az 5. § (1) bekezdés 2. pont b) alpontja a Sellye Város Önkormányzat Képviselő-testületének 17/2023. (XII. 1.) önkormányzati rendelete 1. § (2) bekezdésével megállapított szöveg.
4 Az 5. § (1) bekezdés 2. pont c) alpontja a Sellye Város Önkormányzat Képviselő-testületének 17/2023. (XII. 1.) önkormányzati rendelete 1. § (2) bekezdésével megállapított szöveg.
5 Az 5. § (1) bekezdés 2. pont d) alpontja a Sellye Város Önkormányzat Képviselő-testületének 17/2023. (XII. 1.) önkormányzati rendelete 1. § (2) bekezdésével megállapított szöveg.
6 Az 5. § (1) bekezdés 2. pont e) alpontja a Sellye Város Önkormányzat Képviselő-testületének 17/2023. (XII. 1.) önkormányzati rendelete 1. § (2) bekezdésével megállapított szöveg.
7 Az 5. § (1) bekezdés 2. pont f) alpontja a Sellye Város Önkormányzat Képviselő-testületének 17/2023. (XII. 1.) önkormányzati rendelete 1. § (2) bekezdésével megállapított szöveg.

(2) A megváltási díjakat a temettetőnek előre kell megfizetnie az Üzemeltető által meghatározott módon. Az Üzemeltető a megváltás tényét és adatait e célra vezetett nyilvántartásban rögzíti.

(3) A temetők kulturált környezetének fenntartása valamint a temetői létesítmények állagának megóvása érdekében, illetve a létesítmények használatával kapcsolatban felmerülő költségek megtérítése okán alábbiakban meghatározott esetekben az igénybevevő az Üzemeltető részére temető fenntartási hozzájárulás megfizetésére köteles:

1. ⁸ravatalozó igénybevétele br. 9.200-Ft/temetés
2. ⁹halott hűtése br. 1.380,-Ft/nap
3. ¹⁰új síremlék állítása/ kriptakészítés br. 3.450,-Ft

(4) Az előző bekezdés c.) pontjában nevesített esetekben a fenntartási hozzájárulás megfizetésével egyidejűleg a temettető 10.000,-Ft összegű kaució letétbe helyezésére köteles, amely a szemét, építési anyag eltávolítása után visszajár.

(5) A temető, ravatalozó használatára vonatkozó igényt az Üzemeltető felé megfelelő időben jelezni kell.

A sírhelyek méretezése, sírjelek alkalmazása, kegyeleti tárgyak és a növényzet elhelyezésére és a sírgondozásra vonatkozó rendelkezések

6. §

(1) Felnőtt sírhelyek mérete:

1. egyes sírhely: 250 cm hosszú, 150 cm széles, 200 cm mély;
2. kettős sírhely: 250 cm hosszú, 250 cm széles, 200 cm mély;
3. Gyermekek sírhely mérete: 130 cm hosszú, 100 cm széles, 160 cm mély.

(2) Sírbolt méretek:

1. 2 személyes: 270 cm hosszú, 200 cm széles, 210 cm mély;
2. 4 személyes: 300 cm hosszú, 300 cm széles, 210 cm mély;
3. 6 személyes: 300 cm hosszú, 400 cm széles, 210 cm mély;

(3) A síremlék, sírbolt, szegélykő nem terjedhet túl az erre a célra kijelölt területen.

(4) A temető területén csak a sírhelyek, sírboltok, síremlékek díszítésére szolgáló tárgyak helyezhetők el.

(5) A temető területéről sírkövet, síremléket, fejfákat kiszállítani csak az Üzemeltető írásos engedélyével lehet.

(6) A temetőkben a temetési helyek gondozásáról, gyomirtásáról a temetési hely felett rendelkező személy köteles gondoskodni.

(7) A temetőkben elhelyezett katonasírok gondozásáról az Üzemeltető gondoskodik.

(8) Bokrot vagy fát ültetni csak az Üzemeltető előzetes engedélyével lehet.

8 Az 5. § (3) bekezdés 1. pontja a Sellye Város Önkormányzat Képviselő-testületének 17/2023. (XII. 1.) önkormányzati rendelete 1. § (3) bekezdésével megállapított szöveg.

9 Az 5. § (3) bekezdés 2. pontja a Sellye Város Önkormányzat Képviselő-testületének 17/2023. (XII. 1.) önkormányzati rendelete 1. § (3) bekezdésével megállapított szöveg.

10 Az 5. § (3) bekezdés 3. pontja a Sellye Város Önkormányzat Képviselő-testületének 17/2023. (XII. 1.) önkormányzati rendelete 1. § (3) bekezdésével megállapított szöveg.

(9) A kegyeleti tárgyakat, és a növényeket úgy kell elhelyezni, hogy azok ne terjedjenek túl a temetési helyek kijelölt méretein. A sírokra ültetett növények nem akadályozhatják a sírok közötti közlekedést illetve azok megközelítését.

(10) A sírhely felett rendelkezésre jogosult kötelezhető a szabálytalanul ültetett növények eltávolítására. Az erre irányuló felszólítás eredménytelensége esetén az Üzemeltető jogosult a növények (növényrészek) eltávolítására.

(11) A kegyeleti tárgyakat, növényeket és egyéb díszítő anyagokat bepiszkítani, megrongálni, eltávolítani szigorúan tilos.

Sírboltba temetés

7. §

(1) Sírboltot az Üzemeltető által kijelölt helyen, a vonatkozó építési előírások szerint lehet felállítani. A felállítás előtt a sírbolt vázlatát vagy leírását az Üzemeltetőnek be kell mutatni, és azt nyilvántartásba kell venni.

(2) A sírbolt alját és

(2a) oldalfalait a vízbehatolás és földnyomás ellen megfelelően ki kell képezni.

(3) A sírbolt feletti rendelkezési jog gyakorlójának az a személy tekinthető, aki a megállapított sírbolthely díját megfizette/akinek a képviselőjében eljárva megfizették és rendelkezői minőségét a nyilvántartásba bejegyeztette.

(4) A sírbolt létesítője nem rendelkezett arról, hogy kik temetkezhetnek a sírboltba, annak házastársát, egyenes ági rokonait, továbbá az utódaik házastársait lehet benne eltemetni.

(5) A sírbolt használati ideje alatt a sírboltot eltávolítani vagy arról az elhunyt nevét letörölni tilos.

(6) A sírboltot átépíteni csak az Üzemeltető véleményének kikérése után lehet.

Síremlékek

8. §

(1) Kegyeletet sértő síremlék (sírjel) elbontását az Üzemeltető vezetője rendelheti el.

(2) A síremlék szabályszerű felállítását, átépítését, lebontását az Üzemeltető ellenőrzi.

(3) A síremlék köré szilárd burkolatú kísézőjárda építhető a sírhely határain belül.

(4) A sírhely használati ideje alatt a síremléket/sírjelet eltávolítani vagy arról az elhunyt nevét törölni tilos.

(5) A meglévő síremléket kicserélni csak a kegyeleti igények tiszteletben tartásával és az Üzemeltető hozzájárulásával lehet.

(6) A temetőkben a sírhelyek, sírbolthelyek, urnatemető-helyek bekerítése tilos, arra engedély sem adható.

A temető használatának rendje

9. §

(1) A temető nyitvatartási ideje:

1. október 1 – március 31-ig: 6.00-19.00 óráig
2. április 1 – szeptember 30-ig: 6.00-20.00 óráig lehet a temetőkben tartózkodni.

(2) November 1. napján és egyéb kegyeleti ünnepek alkalmával a temető 6.00 – 21.00 óráig tart nyitva.

(3) A fentiekől eltérő tartamú benn-tartózkodást az Üzemeltető engedélyezheti. A nyitva tartás rendjét a temető bejáratánál ki kell függeszteni.

(4) A temetőben gyertyát gyújtani legkésőbb a zárási időig szabad.

(5) A temetőbe kutyát – vakvezető kutya kivételével - vagy más háziállatot bevinni tilos.

(6) A temetőbe járművel behajtani - a temetkezési szolgáltatást végzők járműveinek kivételével - csak az Üzemeltető engedélyével lehet.

(7) A temetőben mindenki a helyhez illő, kegyeletnek megfelelő magatartást köteles tanúsítani.

(8) A temetési helyek gondozásával kapcsolatosan keletkezett hulladékot a bejáratoknál elhelyezett hulladékgyűjtő konténerekben kell elhelyezni, azt a sírhelyek között tárolni tilos.

(9) A temetőben tűzveszélyes tevékenységet végezni csak a tűzvédelmi előírások betartásával szabad. Avart, elszáradt koszorút, virágmaradványt elégetni tilos.

(10) A temető területén a talajt és a gyepet az Üzemeltető engedélye nélkül felásni vagy bárhová elvinni tilos.

Munkavégzés a temetőkben

10. §

(1) A temetőkben történő munkavégzést – a sírgondozás és a sírok beültetése kivételével – az Üzemeltetőnek legkésőbb a munkavégzést megelőző 2 nappal be kell jelenteni, megjelölve a munkálatok végzésének időpontját és várható időtartamát. A bejelentésben foglaltakat és azok végrehajtását az Üzemeltető ellenőrizheti.

(2) Vállalkozók – a temetkezési szolgáltatást végzők kivételével – a temetőkben munkanapokon és szombaton, csak a megjelölt nyitvatartási időben végezhetnek munkát.

(3) Építőanyagot a temetőkbe beszállítani, építési vagy bontási munkálatot megkezdeni vagy bontási anyagot elszállítani kizárólag az Üzemeltető előzetes hozzájárulásával lehet. Az építési anyagot a keletkezésétől számított 3 napon belül el kell szállítani.

A szociális temetés ellátásának temetői rendje

11. §¹¹

Záró rendelkezések

12. §

(1) E rendelet 2014. január 1. napján lép hatályba. A rendelet kihirdetéséről a jegyző gondoskodik.

(2) E rendelet hatályba lépésével egyidejűleg hatályát veszíti Sellye Város Önkormányzat Képviselő-testületének 15/1999. (IX.30.) számú rendelete a temetőkről és a temetkezési díjtételekről.

Sellye, 2013. december 17.

Nagy Attila s.k.
polgármester

dr. Markovics Boglárka s.k.
jegyző

Egységes szerkezetbe foglalva:

Sellye, 2023. december 1.



dr. Nóránt Tímea
jegyző

11 A 11.§ Sellye Város Önkormányzat Képviselő-testületének 4/2014(II.5.) önkormányzati rendelet 1.§ 2014. január 1-jei hatállyal hatályon kívül helyezte.



ELŐTERJESZTÉS

Sellye Város Önkormányzat Képviselő-testülete 2025. november 27-i
rendes/rendkívüli ülésére

Napirendi pont sorszáma	5. napirend
Tárgy:	Sellye Város Önkormányzat tulajdonában lévő lakások és a nem lakás céljára szolgáló helyiségek bérbeadásáról szóló 104/2023 (VI.28) számú határozat módosításának megtárgyalása
Előterjesztő:	Nagy Attila polgármester
Előterjesztés készítője:	Patkó László, ügyvezető
Előterjesztésnek költségvetési vonzata van/nincs	van/ <u>nincs</u>
Pénzügyi vezető előterjesztést látta  Pü. vezető	fedezet éves költségvetésben biztosított / költségvetés módosításával biztosított / nem biztosított
Az előterjesztés a jogszabályi feltételeknek megfelel:  jegyző	<u>igen</u> /nem
A döntéshez szükséges többség:	egyszerű/ <u>minősített</u>
Döntési forma:	<u>rendelet</u> /határozat (normatív, hatósági, egyéb)
Döntéshozatal módja	<u>nyílt ülésen kell</u> /zárt ülésen kell/zárt ülésen lehet tárgyalni

Tisztelt Képviselő – testület!

Helyi önkormányzatok közfeladatai körében ellátandó, kötelező helyi önkormányzati feladatai közé tartozik a helyi önkormányzatokról szóló 2011. évi CLXXXIX. törvény 13. §. (1) bekezdés 9. pontja értelmében a *lakásgazdálkodás*.

Sellye Város Önkormányzat ezen kötelező feladatát a jogszabályoknak megfelelően ellátja. A vonatkozó feladatellátás szabályozására Sellye Város Önkormányzat Képviselő Testülete megalkotta az önkormányzat tulajdonában lévő lakások, és nem lakáscélú helyiségek bérletéről valamint elidegenítéséről szóló 23/2013.(XII.18.) számú önkormányzati rendeletet. Ez a rendelet több alkalommal módosításra került az elmúlt években. Az előző két évben a kormányhivatal javaslatára határozati formára módosult a szabályozási háttér, így jelenleg az önkormányzat tulajdonában lévő lakások, és nem lakáscélú helyiségek bérletéről valamint elidegenítéséről szóló 104/2023 (VI.28) számú KT határozat van érvényben, ez az alapja a lakásgazdálkodás szabályozásának, továbbá több törvény is iránymutatást ad a bérlakásokkal kapcsolatosan.

A lakásgazdálkodási feladat ellátását közszolgáltatási szerződés keretében Sellye Kommunális Beruházó és Szolgáltató Kft. biztosítja. Ezt a szerződést Sellye Város Önkormányzat Képviselő Testülete 2024. január 1. napjával újította meg 5 éves időtartamra szólóan összhangban a közbeszerzési törvény és Sellye Város Önkormányzat beszerzési szabályozásával. A lakásgazdálkodási feladatellátásban fennálló jogokat és kötelezettségeket, felek feladatait a közszolgáltatási szerződés határozza meg.

Mindezek alapján a Sellye Kommunális Beruházó és Szolgáltató Kft. lakáskezelő szervezetként lép fel a feladatellátásban. A lakások kezelése, üzemeltetése elsősorban a feladat. Lakáskezelőként lakásbérleti szerződést köt azon bérlőkkel, amelyeket Sellye Város Polgármestere határozatban kijelöl bérlőnek. A lakáskezelő és a bérlő jogairól és kötelezettségeiről, a felek feladatairól a lakásbérleti szerződés rendelkezik, amelyet a lakáskezelő és a bérlő köt meg a beköltözéskor.

A 104/2023 (VI.28) számú KT határozat az előző két évben az önkormányzati lakások bérleti díjának emelése miatt került módosításra. A 2024 évben Sellye Város Önkormányzat Képviselő Testülete a 273/2024.(XI.28.) határozatban módosította a lakbérek mértékét, amely szerint külön felülvizsgálati döntés hiánya esetén a lakbérek a KSH által közzétett hivatalos infláció mértékével emelkednek évről évre.

Lakáskezelő szervezetként nem javaslok az infláción túli díjemelést, sem egyéb módosítást a határozat tartalmán.

Melléletek:

- bérlakások listája 2025. novemberi aktuális állapot szerint
- önkormányzat tulajdonában lévő lakások, és nem lakáscélú helyiségek bérletéről valamint elidegenítéséről szóló 104/2023 (VI.28) számú KT határozat

Kérem a Tisztelt Képviselő – testületet, hogy a tárgyi napirendben a nevezett határozat tartalmának felülvizsgálatáról dönteni szíveskedjenek.

Amennyiben módosítani szándékozik a Képviselő Testület a lakbérek mértékén, azaz a vonatkozó határozat tartalmán, úgy azt a jelenlegi napirend keretében megteheti.

.../2025 (XI.27.) számú határozati javaslat

az önkormányzat tulajdonában lévő lakások, és nem lakáscélú helyiségek bérletéről, valamint elidegenítéséről szóló 104/2023 (VI.28) számú határozat felülvizsgálatáról

Sellye Város Önkormányzat Képviselő-testülete úgy határoz, hogy az önkormányzat tulajdonában lévő lakások, és nem lakáscélú helyiségek bérletéről, valamint elidegenítéséről szóló 104/2023 (VI.28) számú határozatot nem módosítja.

Határidő: 2025. november 27.

Felelős: polgármester, Sellye Kommunális Kft. ügyvezető

Sellye, 2025. november 20.

Patkó László
ügyvezető

Sellye Város Önkormányzatában lévő bérlékek listája (2025. november 20-i állapot)

Sorszám	Lakás címe	Lakás nagysága (m ²)	bérelti díj 2018 (Ft/m ²)	bérelti díj 2023 (Ft/m ²)	bérelti díj 2024 (Ft/m ²)	bérelti díj 2025 (Ft/m ²)	Bérelti díj 2018 (Ft)	Bérelti díj 2023 (Ft)	Bérelti díj 2024 (Ft)	Bérelti díj 2025 (Ft)	Komfortfokozat	Lakás állapota	Elvégzett munkálatok	Lakás jellege	Bérlő neve
1.	Sellye, Felsőmájor u. 9.	38,26	193	193	212	220	0	0	8 110	8 420	felkomfortos	rossz állapotú	fal vízszigetelés javítása, festés 2014-ben, teljes festés 2023-ban	szociális	Lehel Jenőné
2.	Sellye, Felsőmájor u. 17.	32,00	44	44	48	50	0	0	0	1 600	komfort nélküli	rossz állapotú	-	szociális	Papp Iren
3.	Sellye, Köztársaság tér 4.	52,00	204	245	270	280	10 608	12 740	14 040	14 560	komfortos	elfogadható	ajtójavítás, tetőjavítás 2016-ban, 2016-ban nyílászáró javítása, beázás megszüntetése	szociális	Lipucsei Mátály
4.	Sellye, Dráva u. 1.	64,00	204	245	270	280	13 056	15 680	17 280	17 920	komfortos	jó állapotú	nyílászáró eszere elvégzése 2018-ban, fűtés és padlóburkolat eszere elvégzése 2016-ban, bejárati ajtó eszereje 2019-ben	szolgálati	Havasi Georgina
5.	Sellye, Dráva u. 1.	74,00	204	245	270	280	15 095	18 130	19 980	20 720	komfortos	jó állapotú	nyílászáró eszere elvégzése 2017-ben, eszerekáthely átírása 2016-ban	szolgálati	Balogh Inez
6.	Sellye, Mátyás K. u. 62.	36,00	300	360	396	411	10 800	12 960	14 255	14 800	összkomfortos	jó állapotú	teljeskörösen felújítva 2017-ben	szolgálati	Ócsárdi Vancsizza
7.	Sellye, Mátyás K. u. 62.	96,40	300	360	396	411	28 920	34 704	38 175	39 620	összkomfortos	jó állapotú	nyílászáró eszere, almenyázat beépítés, festés és egyéb javítások 2014-ben, 2018-ban bejárati ajtó eszere, 2019-ben fűtésfelújítás	szolgálati	Simon Éva
8.	Sellye, Mátyás K. u. 62.	68,00	300	360	396	411	20 400	24 480	26 930	27 950	összkomfortos	felújított	teljeskörösen felújítva 2017-ben	szociális	Peták Hajnalka
9.	Sellye, Mátyás K. u. 62.	74,46	300	360	396	411	22 340	26 806	29 485	30 605	összkomfortos	felújított	teljeskörösen felújítva 2019-ben	szociális	Matorózné Farkas Adrienn
10.	Sellye, Édesanyák u. 27	65+17	300+67	360+70	396+77	411+80	20 640	24 590	27 050	28 075	összkomfortos	jó állapotú	nyílászáró eszere megörökléni 2018-ban, bejárati ajtó eszereje 2019-ben	szolgálati	Dr. Melts Béla
11.	Sellye, Édesanyák u. 26	65+17	300+67	360+70	396+77	411+80	20 640	24 590	27 050	28 075	összkomfortos	jó állapotú	nyílászáró eszere elvégzése 2017-ben	szolgálati	Kosztály-Vékony Bianka
12.	Sellye, Édesanyák u. 28/C	85+15+15	300+67	360+70	396+77	411+80+80	27 510	32 700	35 970	37 355	összkomfortos	felújított	teljeskörösen felújítva 2016-ban	szolgálati	Dr. Springő Zsolt

273/2024.(XI.28.) határozata

Az önkormányzat tulajdonában lévő lakások és a nem lakás céljára szolgáló helyiségek bérbeadásáról szóló 104/2023 (VI.28) számú határozat módosítása

Sellye Város Önkormányzat Képviselő-testülete az önkormányzat tulajdonában lévő lakások és a nem lakás céljára szolgáló helyiségek bérbeadásáról szóló 104/2023 (VI.28) számú határozat 8. és 9. pontjának, valamint a 3. mellékletének módosítását az alábbiak szerint fogadja el:

1. A képviselő-testület úgy határoz, hogy az önkormányzati lakás bérbe adható szolgálati lakásként költségelven és szociális bérlakásként szociális helyzet alapján.
2. A szociális bérlakásokat kizárólag a szociális helyzet alapján lakásra jogosultak, míg a szolgálati lakásokat kizárólag a szolgálati lakásra jogosultak vehetik igénybe.
A bérleti szerződés a határozat 1. számú mellékletét képezi.
3. Szolgálati lakásra lakásbérleti szerződés csak határozott időre, legfeljebb 4 éves időtartamra köthető.
4. Szolgálati lakásra jogosultak:
 - a) a jegyző, valamint a hivatal köztisztviselője,
 - b) város területén működő orvos, védőnő, fogorvos, körzeti ápolónő,
 - c) az önkormányzat intézményeinek szakalkalmazottja
 - d) rendőrőrs parancsnoka, beosztott állománya
 - e) az általános iskolai pedagógus,
 - f) községi közérdekű feladatok ellátásában közreműködő– kivételesen közcélú foglalkoztatás keretében dolgozó – munkavállaló személy.
5. Szolgálati lakást az - e határozat 2. számú mellékletét képező kérelem alapján - az a 3. pontban meghatározott személy kaphat, aki
 - a) határozott vagy határozatlan idejű foglalkoztatási jogviszonyban vagy szerződéses jogviszonyban áll;
 - b) Sellyén és annak 30 km-es körzetében lakás tulajdonjogával, vagy lakás használati jogával sem ő, sem együtt költöző közeli hozzátartozója nem rendelkezik;
 - c) lakáshoz jutását munkáltatója javasolja;
 - d) feladatai ellátásához a helyben lakás szükséges.
6. A szolgálati lakás bérlőjét a polgármester jelöli ki.
7. A lakások bérbeadói jogát a Sellye Kommunális és Beruházó Kft (továbbiakban: Kezelő) ügyvezetője gyakorolja. A bérlő kijelölése után a lakásbérleti szerződést a Kezelő köti meg, melyekről nyilvántartást vezet.
8. A lakásbérletre vonatkozó kérelmet Sellye Város Önkormányzat **Hatósági Osztályához** lehet benyújtani.
9. ***A lakbér mértékét a lakások komfortfokozata, alapterülete és a lakás jellege határozza meg. A lakbér a kezelő bevétele.***
A lakbér mértékét a képviselő-testület állapítja meg, melyet évente felülvizsgál, és amelyet minden évben legfeljebb a KSH hivatalos közlése szerint inflációval megemel.
10. A lakások m²-enkénti havi bérleti díja:
 - a) Összkomfortos lakás esetén 396.- Ft/m²
 - b) Komfortos lakás esetén 270.- Ft/m²
 - c) Félkomfortos lakás esetén 212.- Ft/m²
 - d) Komfort nélküli lakás esetén 48.- Ft/m²
 - e) Az egyes lakásokhoz tartozó egyéb helységek: lakóépület melléképülete, valamint tároló 77.- Ft/ m²
11. Sellye Város Önkormányzatának tulajdonában lévő bérlakások listáját a határozat 3. ***melléklete*** tartalmazza.

12. Az Önkormányzat tulajdonát képező nem lakás céljára szolgáló helyiségek bérbeadásáról a képviselő-testület rendelkezik.

13. A tartósan betöltetlen lakások esetében egyedi kérelem alapján polgármester hoz döntést a Sellye Kommunális Kft. ügyvezetőjének javaslata alapján.

Határidő: azonnal

Felelős: polgármester, Sellye Kommunális Kft. ügyvezető



ELŐTERJESZTÉS

Sellye Város Önkormányzat Képviselő-testülete 2025. november 27-i
rendes/rendkívüli ülésére

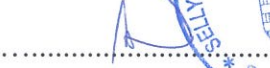
Napirendi pont sorszáma:	6. napirend
Tárgy:	A helyi termelői piac létesítéséről, működési rendjéről és üzemeltetéséről szóló 9/2020 (VII.27.) számú önkormányzati rendelet módosításának megtárgyalása
Előterjesztő:	Nagy Attila polgármester
Előterjesztést készítette:	Patkó László, ügyvezető
Előterjesztésnek költségvetési vonzata:	<u>nincs</u> /van
Pénzügyi vezető az előterjesztést látta:  pénzügyi vezető	fedezet éves költségvetésben biztosított / költségvetés módosításával biztosított / nem biztosított / <u>költségvetési forrást</u> <u>nem igényel</u>
Az előterjesztés a jogszabályi feltételeknek megfelel:  jegyző	Jogszabályi, pályázati szabályoknak: megfelel/nem felel meg igen/nem
Döntési forma:	<u>rendelet</u> /határozat (normatív, hatósági, egyéb)

Tisztelt Képviselő Testület!

Jelen előterjesztésben ezúton tájékoztatom a testületet, mint üzemeltető, hogy a 2026. évre vonatkozóan, amennyiben változtatni szeretnének a termelői piac helypénzeinek mértékén, úgy arról a vonatkozó rendelet módosításával lehet dönteni. Illetve bármely rendelkezését módosítani vagy kiegészíteni kívánja képviselő testület a helyi termelői piac létesítéséről, működési rendjéről és üzemeltetéséről szóló 9/2020 (VII.27.) számú önkormányzati rendelet tartalmának, úgy azt megteheti rendelet módosítás keretében.

Sellye Város Önkormányzat jelenleg a Sellyei Termelői Piac fenntartásával és működtetésével a Magyarország helyi önkormányzatairól szóló 2011. évi CLXXXIX. törvény 13.§ (1) bekezdés 14. pontjában lévő „*a kistermelők, őstermelők számára értékesítési lehetőségeinek biztosítása*” megnevezésű kötelező önkormányzati feladatellátás hatékony és szabályozott formában történő megvalósítását biztosítja.

Az árusító helyekhez kapcsolódó helypénzek megállapított mértéke a rendelet megalkotása óta, azaz az elmúlt 5 évben 3 alkalommal került módosításra: 2023-ban 15 %-os emelkedést, 2024-ben 10 %-os emelkedést, 2025-ben 4,7 %-os emelkedést rendelt el a képviselő testület a helypénz egységekre.

Mellékletek:

- A helyi termelői piac létesítéséről, működési rendjéről és üzemeltetéséről szóló 9/2020 (VII.27.) számú önkormányzati rendelet

Kérem a Tisztelt Képviselő – testületet, hogy a tárgyi napirendben a temetői rendelet felülvizsgálatáról dönteni szíveskedjenek.

Amennyiben módosítani szándékozik a Képviselő Testület a piaci helypénzek mértékén, azaz a vonatkozó rendelet tartalmán, úgy most javaslom a szándékról dönteni, ezt követően a rendelet módosítási folyamat előkészítésével a következő ülésen hatásvizsgálat lefolytatásával lehet majd dönteni.

.../2025 (XI.27.) számú határozati javaslat

A helyi termelői piac létesítéséről, működési rendjéről és üzemeltetéséről szóló 9/2020 (VII.27.) számú önkormányzati rendelet felülvizsgálatáról

Sellye Város Önkormányzat Képviselő-testülete úgy határoz, hogy a helyi termelői piac létesítéséről, működési rendjéről és üzemeltetéséről szóló 9/2020 (VII.27.) számú önkormányzati rendeletet nem módosítja.

Határidő: 2025. november 26.

Felelős: polgármester, Sellye Kommunális Kft. ügyvezető

Sellye, 2025. november 20.

Patkó László
üzemeltető

Sellye Város Önkormányzat Képviselő-testületének 9/2020(VIII.27.) önkormányzati rendelete

a helyi termelői piac létesítéséről, működési rendjéről és üzemeltetéséről

Sellye Város Önkormányzat Képviselő-testülete az Alaptörvény 32. cikk (2) bekezdésben rögzített eredeti jogalkotói hatáskörében, Magyarország helyi önkormányzatairól szóló 2011. évi CLXXXIX. törvény 13. § (1) bekezdés 14. pontjában meghatározott „a kistermelők, őstermelők számára értékesítési lehetőségeinek biztosítása” megnevezésű kötelező önkormányzati feladatkörében eljárva, a vásárokról, a piacokról és a vásárló központokról szóló 55/2009.(III.13.) Kormányrendeletben foglaltak alapján a helyi termelői piac működéséről és üzemeltetéséről a következőket rendeli el:

1. A rendelet hatálya

1. §

(1) A rendelet területi hatálya kiterjed: Sellye, 348/10 helyrajzi számon elhelyezkedő, Bodonyi utcában lévő helyi termelői piac (a továbbiakban: piac) területére

(2) A rendelet személyi hatálya kiterjed:

- a) piac fenntartójára,
- b) piac üzemeltetőjére,
- c) a piac területén kereskedelmi és értékesítési tevékenységet folytatókra, árusokra,
- d) a piac területén tartózkodó magánszemélyekre, vásárlókra, fogyasztókra.

2. A piac fenntartása, üzemeltetése

2. §

(1) Sellye Város Önkormányzat Képviselő – Testülete helyi termelői piacot létesít és tart fenn Sellye Termelői Piac elnevezéssel, melynek során üzemeltetési szerződés útján gondoskodik a helyi termelői piac üzemeltetéséről.

(2) A fenntartó meghatározza:

- a) piac nyitvatartási rendjét,
- b) helypénz és bérleti díj mértékét,
- c) árusító helyek kijelölését, felosztását.

(3) Az üzemeltető gondoskodik különösen:

- a) a piac épület és a hozzá tartozó parkoló üzemeltetéséről
- b) a piac területén lévő épületek, közös helyiségek tisztántartásáról,
- c) a megfelelő hulladéktároló elhelyezéséről, szükség szerinti fertőtlenítéséről,
- d) a hulladék gyűjtéséről, tárolásáról, elszállításáról,
- e) a helyhasználat kijelöléséről,
- f) a piac megnyitásáról, az odaérkező árusok elhelyezéséről,
- g) a piaci felügyelő alkalmazásáról,
- h) a piac rendjének fenntartásáról, a kapcsolódó jogszabályi rendelkezések folyamatos betartásának ellenőrzéséről,
- i) a helypénz beszedéséről, befizetésének ellenőrzéséről és elszámolásáról.

(4) A piac üzemeltetésére csak az kaphat jogosítványt, továbbá a piacon az árusíthat, aki az Európai Gazdasági Térség valamely tagállamában rendelkezik lakóhellyel vagy székhellyel. Továbbá piacot az üzemeltethet, akít a Jegyző nyilvántartásba vesz.

(5) Az üzemeltető jogosult és köteles a vásárookra és piacokra vonatkozó jogszabályok, és egyéb hatósági előírások végrehajtásának ellenőrzésére, illetve annak megsértése esetén szükséges eljárás kezdeményezésére.

3. A piac nyitva tartásának rendje

3. §

(1) A piac nyitvatartási rendjét a fenntartó határozza meg a hatályos jogszabályokat és a lakossági igényeket is figyelembe véve.

(2) A piac heti négy alkalommal keddi, szerdai, csütörtöki és szombati napon tart állandó piacnapot, amelynek nyitvatartási ideje:kedd-szerda-csütörtök: 6.00-18.00 óráig,szombat: 6-12 óráig.

(3) A piac az állandó piactól eltérő napokon is engedélyezhet árusítást.

(4) A piac területén működő üzlettel rendelkező vállalkozó a saját nyitva tartási rendjét – igazodva a piac nyitva tartásához – önállóan állapítja meg, és azt tudomásul vétel végett írásban bejelenti az üzemeltetőnek.

4. Az árusítás feltételei

4. §

(1) A piacon az erre vonatkozó jogszabályi rendelkezések és hatósági előírások megtartásával áru- és termékértékesítés, továbbá vendéglátó ipari, kölcsönző, megőrző, mutatványos, valamint helyben végezhető szolgáltató és javító ipari tevékenység folytatható.

(2) A piacon egyéni vállalkozó, gazdálkodó szervezet, alapítvány, társadalmi szervezet, mezőgazdasági őstermelő, nyilvántartott kistermelő, népművész, népi iparművész, ipar-művész, képzőművész és fotóművész, valamint adószámmal rendelkező magánszemély árusíthat.

(3) A piacon csak az árusíthat, aki a vonatkozó szabályozásban foglaltak szerint erre jogosult.

(4) A piacon a piac jellegének, típusának megfelelően mindazon termék forgalomba hozható, melynek forgalmazását jogszabály, illetve a piac működésére vonatkozó határozat nem tiltja.

(5) Az őstermelők és kistermelők kötelesek maguknál tartani érvényes őstermelői, kistermelői igazolványukat, permetezési naplót, továbbá rendelkezniük kell felvásárlói jeggyel, illetve számla- vagy nyugtaadási kötelezettségük teljesítéséhez szükséges kellékekkel. Az őstermelő a 436/2015.(XII.28.) kormányrendelet rendelkezéseit köteles betartani.

(6) A vállalkozók kötelesek maguknál tartani érvényes vállalkozói igazolványukat, illetve rendelkezniük kell számla- vagy nyugtaadási kötelezettségük teljesítéséhez szükséges kellékekkel.

(7) A mezőgazdasági őstermelő igazolvánnyal rendelkező személy kizárólag:

- a) saját gazdaságban előállított növényi eredetű alaptermékek (zöldség, gyümölcs, virág),
 - b) a saját gazdaságban előállított mezőgazdasági termékből származó, nem hőkezelt, savanyított termékek és egyéb feldolgozott növényi eredetű termék,
 - c) méz, méhészeti termékek,
 - d) saját tenyésztésű, nevelési állatból származó tej, tejtermék, tojás,
- árusíthat, az élelmiszerek előállítására és forgalmazására vonatkozó külön jogszabály szerint.

(8) A piaci árusítás során be kell tartani az árusítóhelyre, az árusítást végző személyre és az árusított termékekre, állatokra vonatkozó kereskedelmi, közegészségügyi, állategészségügyi és növényegészségügyi, köztisztasági előírásokat.

5. Helyhasználat, helypénz

5. §

(1) A piacon érvényes helypénzek és bérleti díjak mértékét a fenntartó határozza meg saját hatáskörben jelen rendelet mellékleteként. A hatályos díjtételeket a rendelet 1. számú melléklete tartalmazza.

(1) A piacon árusítani csak az üzemeltető helyhasználati engedélye alapján és az általa kijelölt helyen lehet. A helypénz beszedése az engedély megadásának minősül.

(2) Az üzemeltető állandó elárúsító helyre helybiztosítási szerződést köthet az árusokkal a következő sorrend figyelembevételével:

- a) helybeliek, a településen lakók,
- b) megyebeliek,
- c) megyén kívüliek.

(3) Helybiztosítás hiányában a helyfoglalás az érkezés sorrendjében történik.

(4) A piaccsarnok épületében igénybe vehető 1. – 10. számú árusító helyeket csak kistermelő, termelő, őstermelő veheti igénybe árusítás céljából.

(5) A helyfoglalással biztosított asztalt a termelő (bérlő) részére nyári időszakban 6,30 óráig, téli időszakban 8.00 óráig lehet fenntartani. Ezen időpontokon túl történő érkezés esetén nem tarthat igényt a lefoglalt asztalra.

(6) Az árusításra kijelölt asztalokon csak a helyjegyet megvásárló személy árusíthat, sem az asztal egészét, sem egy részét nem engedheti át más személy részére.

(7) Az árusításra kijelölt asztalt nem lehet másik asztallal önkényesen megcserélni, ha a kijelölés után másik asztal is megüresedik. Az árus köteles a kijelölt asztalon árusítani termékét. Amennyiben később másik asztalra tart igényt, a helypénz ismételt megfizetésével azt igénybe veheti.

(8) Az engedélyhez kötött kereskedelmi tevékenységre helyhasználat csak az engedély bemutatásával adható ki.

(9) Aki a piacon a kereskedelmi tevékenységére vonatkozó engedély nélkül foglal el árusítóhelyet és azt az üzemeltető megbízottja felszólítására sem hagyja el, a piacról legfeljebb hat hónapra kitiltható. Ismételt szabályszegés esetén a kitiltás többször alkalmazható.

(10) A helypénz beszedéséről az üzemeltető gondoskodik. A beszedett díj összegéről az időpontot is feltüntetendő, sorszámmal ellátott nyugtát vagy számlát köteles adni. Az árus, aki az ellenőrzésekor érvényes jegyet nem tud felmutatni, köteles azt megváltani.

(11) A napi helyhasználatra a piac nyitásától zárásáig a helypénz megváltásáról szóló nyugta jogosít.

(12) A helyhasználat lehet napi és folyamatos. Az állandó helyhasználat legrövidebb időtartama 1 hónap és az 1 évet nem haladhatja meg. A határozott időre szóló helyhasználati jog, valamint a helypénzjegyet másra nem ruházható át, és az árusítóhelyet önkényesen megváltoztatni nem lehet.

(13) Az üzemeltető és a helyhasználó a határozott időre szóló helyhasználatot a hónap utolsó napjára – indoklás nélkül – felmondhatja, ha e szándékát legalább a hónap 15. napjáig bejelenti. A helyhasználati díj befizetésének határideje a tárgyó 15. napja. A helyhasználati szerződéssel rendelkezőknek az árusítóhely használatáért járó havi díjat akkor is meg kell fizetni, ha az árusítás ideiglenesen szünetel.

(14) A helyhasználat megszűnésekor a helyhasználó árusítóhelyét köteles kiüríteni, tisztán, eredeti állapotban az üzemeltetőnek átadni. A helyhasználó az általa okozott károkért a polgári jogi szabályok szerint tartozik az üzemeltetőnek.

(15) Ha a helyhasználó az esedékes díjat a szerződésben megjelölt időpontig nem fizeti meg, illetve az e szabályzatba foglalt, valamint a helyhasználati szerződésben foglaltakat nem tartja be, az üzemeltető a szerződést írásban, azonnali hatállyal felmondja. Ha az elárusítóhelyet 3 hónapig indokolatlanul nem üzemelteti, az üzemeltető a helyhasználati szerződést írásban, a hónap utolsó napjára felmondhatja; a felmondást legkésőbb a hónap 15. napjáig közölni kell.

(16) A piac területén bármilyen jellegű bővítéshez, fejlesztéshez (építés, bontás, átalakítás, műszaki berendezés létesítése, stb.) a fenntartó előzetes hozzájárulásának kikérése szükséges. Ezen hozzájárulás megszerzése nem mentesít az egyébként szükséges szakhatósági engedélyek megszerzése, illetve egyéb ágazati előírások betartása alól.

(17)¹ A helypénz összege az elfoglalt terület nagysága és a 1. 2. és 3. mellékletben foglalt egységár alapján kerül megállapításra. Minden megkezdett négyzetméter egy egész négyzetméternek számít.

(18) A helypénz megállapításánál az áruval elfoglalt terület kerül felmérésre. A helypénzt az üzemeltető megbízottja (piacfelügyelő) helyben kiállított számla alapján szedi be.

(19) A piac és vásár fenntartója saját hatáskörben külön szolgáltatásokat nyújthat a vállalkozók és vásárlók részére, megállapodás illetve szerződés szerinti díjtételért. A szolgáltatások igénybevételének rendjét és idejét, a fenntartó határozza meg.

6. Az árusítás rendje

6. §

(1) A piacok területére árusító eszközt elhelyezni csak a piacfelügyelő engedélyével lehet.

(2) Az el nem adott árut és az árusítási eszközöket az árusítási idő befejezésével a piac területéről a piac zárásakor - ettől eltérő szabályozás hiányában - el kell szállítani. A piac területén hagyott árukért, eszközökért az üzemeltető nem felel.

(3) Az árusítóhelyen csak érvényes hitelesítésű mérleg, súly és egyéb mérőeszköz használható.

(4) A piac rendjét, a rendelkezéseket megszegőkkel szemben az üzemeltetőnek pótdíjat kell kiszabnia alábbiak szerint:

- a) aki szennyezi a piac területét, az árusítás végén elmulasztja a takarítást 1.000,- Ft pótdíjat köteles fizetni,
- b) aki a piacon ismételten az üzemeltető helyhasználati engedélye nélkül, illetve nem az engedélyben meghatározott területen árusít, annak 5.000,- Ft pótdíjat kell fizetni,
- c) aki szakvizsgálatra szoruló áru vizsgálati tanúsítványát nem mutatja be, a piacról kitiltható.

1 Az 5. § (17) bekezdése a Sellye Város Önkormányzata Képviselő-testületének 3/2023. (III. 3.) önkormányzati rendelete 1. §-ával megállapított szöveg.

(5) Az üzemeltető a piaci tevékenységet folytató olyan árusokat, akik az árusításra vonatkozó szabályokat, vagy a piac rendjét ismételten megszegik, legfeljebb három hónapra a piac területéről kitilthatja.

7. A piacfelügyelő

7. §

(1) Az üzemeltető a helyi termelői piac működési rendjének biztosítására és fenntartására piacfelügyelőt alkalmaz.

(2) A piacfelügyelő jogosult és köteles rendszeresen ellenőrizni a vonatkozó jogszabályokban és e szabályzatban foglalt előírások megtartását, és hiányosság észlelése esetén saját hatáskörben vagy a hatóságok értesítésével intézkedni, a helyfoglalási díj, illetve bérleti díj beszedésére, a helyhasználat megvonására attól, aki a piac rendjét ismételten, figyelmeztetés ellenére megzavarja, szabálysértési eljárás kezdeményezésére, bérleti szerződések megkötésének, módosításának, felbontásának kezdeményezésére, a piacon helyszíni bejárást végezni.

8. A piac rendfenntartási előírásai

8. §

(1) A piac területén lévő árusító asztalokat rongálni tilos!

(2) Az árusító asztalokat és az árukat úgy kell elhelyezni, hogy azok a szabad közlekedést ne akadályozzák.

(3) Az el nem adott árut, valamint az árusításhoz szükséges kellékeket az árusítási idő befejeztével a piac területéről el kell szállítani.

(4) A piac területén lármázni, durva, sértő szavakat használni, botrányt okozni tilos!

(5) A piacon elhelyezett áruk megőrzése a helyhasználó feladata.

(6) A piac területén göngyöleget, csomagoló papírt, egyéb hulladékot kirakni, ott tárolni tilos.

(7) Az árusító helyeket, és a közlekedő felületeket a piaci tevékenységet nem szolgáló eszközökkel elfoglalni nem szabad.

(8) Az árusítás során keletkezett hulladékot, szemetet az árus köteles a helyszínen arra szolgáló tárolóba helyezni, az igénybe vett területet tisztán rendezetten hagyni.

(9) A piac területén szerencsejátékot folytatni tilos.

9. A piac egészségügyi rendelkezései

9. §

(1) Az üzemeltetőnek, és az árusítást végzőnek piaci árusítás során mindenkor meg kell tartani az erre vonatkozó központi jogszabályokban meghatározott közegészségügyi előírásokat.

(2) Élelmiszert csak az arra kijelölt helyen a hatályos jogszabályok betartása mellett szabad forgalomba hozni. Élelmiszert közvetlenül földről árusítani tilos.

(3) A piac területének tisztán tartásáról, fűnyírásról, fertőtlenítésről, ivóvíz, és WC biztosításáról az üzemeltető köteles gondoskodni.

(4) A piac területén működő szociális célú mellékhelyiségek használati ideje:hétfő-péntek: 06.00 – 18.00 között igénybe vehető,szombat: 06.00 – 12.00 között igénybe vehető,vasárnap: nem vehető igénybe.

(5) A szociális célú mellékhelyiségek a 4. pontban meghatározott használati időben ellenszolgáltatási díj mellett vehetők igénybe. A díj mértékét és beszedésének módját az üzemeltető határozza meg.

(6) Az üzemeltető a piac épületében kártevőirtást rendelhet el, amelyet az üzlethelyiségek bérlője az engedélyezett eszközök, szerek felhasználásával köteles végrehajtani és felszólíthatja a bérlőt az árusító hely takarítására, fertőtlenítésére.

10. A piac tűzvédelmi előírásai

10. §

(1) A tűzrendészeti követelmények betartása a piac, területén tartózkodó személyekre kötelező.

(2) A piac területén tüzet rakni tilos!

(3) A sütés, főzés céljára gázkészülék, illetve a szabványnak megfelelő elektromos berendezések a vonatkozó tűzrendészeti szabványok megtartásával használhatók.

(4) A piac területén bérlők és árusok kötelesek betartani az üzemeltető által meghatározott tűzriadó tervet, amelyet az üzemeltető köteles jól látható helyen kifüggeszteni.

11. Záró rendelkezések

11. §

(1) Ez a rendelet 2020. november 1-jén lép hatályba.

(2) A rendelet kihirdetéséről a jegyző gondoskodik.

Nagy Attila s.k.
polgármester

dr. Szalóky Ildikó s.k.
jegyző

A rendelet kihirdetve:

Sellye, 2020. augusztus 27.

dr. Szalóky Ildikó s.k.
jegyző

A rendelet egységes szerkezetbe foglalva:

Sellye, 2025. március 3.

dr. Nóránt Tímea
jegyző

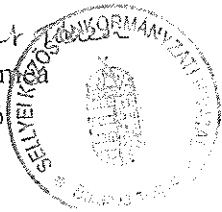

2 Az 1. melléklet a Sellye Város Önkormányzat Képviselő-testülete 5/2021. (IV. 23.) önkormányzati rendelete 1. §-ával megállapított szöveg. Az 1. melléklet a Sellye Város Önkormányzata Képviselő-testületének 3/2023. (III. 3.) önkormányzati rendelete 2. § (1) bekezdésével megállapított szöveg. Az 1. melléklet a Sellye Város Önkormányzat Képviselő-testületének 9/2024. (III. 28.) önkormányzati rendelete 1. § (1) bekezdésével megállapított szöveg. Az 1. melléklet a Sellye Város Önkormányzat Képviselő-testületének 3/2025. (I. 30.) önkormányzati rendelete 1. § (1) bekezdésével megállapított szöveg.

ÁRUSÍTÓ HELYEK ÉS PIACI HELYPÉNZEK A SELLYE TERMELŐI PIAC TERÜLETÉN (HRSZ: 348/10)

PIACCSARNOKBAN LÉVŐ ASZTALI HELYEK:

1. HELY
(3 m²)

2. HELY
(3 m²)

3. HELY
(3 m²)

4. HELY
(3 m²)

5. HELY
(3 m²)

6. HELY
(3 m²)

7. HELY
(3 m²)

8. HELY
(3 m²)

9. HELY
(3 m²)

10. HELY
(3 m²)

A piaccsarnok épületében 10 db asztali hely bérelhető 1. - 10. HELY szerinti számozással.

Helypénz: 1. - 10. HELY = 580,- Ft/m² x 3 m² = 1.740,- Ft/nap.

3 A 2. mellékletet a Sellye Város Önkormányzata Képviselő-testületének 3/2023. (III. 3.) önkormányzati rendelete 2. § (2) bekezdése iktatta be. A 2. melléklet a Sellye Város Önkormányzat Képviselő-testületének 9/2024. (III. 28.) önkormányzati rendelete 1. § (2) bekezdésével megállapított szöveg. A 2. melléklet a Sellye Város Önkormányzat Képviselő-testületének 3/2025. (I. 30.) önkormányzati rendelete 1. § (2) bekezdésével megállapított szöveg.

ÁRUSÍTÓ HELYEK ÉS PIACI HELYPÉNZÉK A SELLYE TERMELŐI PIAC TERÜLETÉN (HRSZ: 348/10)

VÉDŐTETŐ ALATT LÉVŐ HELYEK:

1. HELY (8 m ²)	13. HELY (6 m ²)	17. HELY (1,5 m ²)
	14. HELY (6 m ²)	19. HELY (3,5 m ²)

2. HELY (8 m ²)	15. HELY (6 m ²)	20. HELY (3,5 m ²)
	16. HELY (6 m ²)	18. HELY (1,5 m ²)

A védőtető alatt lévő asztal nélküli helyek 11. - 16. HELY szerinti számozással, asztali helyek 17. - 20. HELY számozással.

11. - 12. Helypénzek: **250,- Ft/m² x 8 m² = 2.000,- Ft/nap;**

13. - 16. Helypénzek: **250,- Ft/m² x 6 m² = 1.500,- Ft/nap;**

17. - 18. Helypénzek: **380,- Ft/m² x 1,5 m² = 570,- Ft/nap;**

19. - 20. Helypénzek: **380,- Ft/m² x 3,5 m² = 1.330,- Ft/nap.**

3. melléklet a 9/2020.(VIII.27.) önkormányzati rendelethez⁴

4 A 3. mellékletet a Sellye Város Önkormányzata Képviselő-testületének 3/2023. (III. 3.) önkormányzati rendelete 2. § (3) bekezdése iktatta be. A 3. melléklet a Sellye Város Önkormányzat Képviselő-testületének 9/2024. (III. 28.) önkormányzati rendelete 1. § (3) bekezdésével megállapított szöveg. A 3. melléklet a Sellye Város Önkormányzat Képviselő-testületének 3/2025. (I. 30.) önkormányzati rendelete 1. § (3) bekezdésével megállapított szöveg.

ÁRUSÍTÓ HELYEK ÉS PIACI HELYPÉNZEK A SELLYE TERMELŐI PIAC TERÜLETÉN (HRSZ: 348/10)

VÉDŐTETŐ NÉLKÜLI ÁRUSÍTÓ HELYEK:

29. HELY (10 m ²)	30. HELY (5 m ²)
----------------------------------	---------------------------------

27. HELY (4 m ²)	28. HELY (4 m ²)
---------------------------------	---------------------------------

31. HELY (8 m ²)	32. HELY (8 m ²)	33. HELY (8 m ²)
34. PÓTHELY (24 m ²)		35. PÓTHELY (24 m ²)

25. HELY (4 m ²)	26. HELY (4 m ²)
---------------------------------	---------------------------------

21. HELY (2 m ²)	22. HELY (2 m ²)	23. HELY (2 m ²)	24. HELY (2 m ²)
---------------------------------	---------------------------------	---------------------------------	---------------------------------

A beton asztalos helyek 21. – 28. HELY szerinti számozással, az asztal nélküli kavicsos helyek 29. – 33. HELY szerinti számozással, asztal nélküli füves területen lévő póthelyek 34. –35. PÓTHELY szerinti számozással, az alábbi helypénzekkel:

21. – 24. Helypénzek: **430,- Ft/m² x 2 m² = 860,- Ft/nap/hely;**

25. – 28. Helypénzek: **430,- Ft/m² x 4 m² = 1.720,- Ft/nap/hely;**

29. Helypénz: **250,- Ft/m² x 10 m² = 2.500- Ft/nap/hely;**

30. Helypénz: **250,- Ft/m² x 5 m² = 1.250,- Ft/nap/hely;**

31. – 33. Helypénzek: **250,- Ft/m² x 8 m² = 2.000,- Ft/nap/hely;**

34. – 35. Helypénzek: **170,- Ft/m² x 24 m² = 4.080,- Ft/nap/hely.**



ELŐTERJESZTÉS

Sellye Város Képviselő - testületének 2025. november 27-i rendes/rendkívüli testületi ülésére

	7. napirend
Napirendi pont sorszáma	
Tárgy:	Rendeletalkotás a helyi iparüzési adóról szóló 13/2015. (IX.21.) számú önkormányzati rendelet módosításáról
Előterjesztő:	Nagy Attila polgármester
Előterjesztést készítette:	Ilosfai Katalin Marianna adóügyi ügyintéző
Előterjesztésnek költségvetési vonzata van/nincs	<u>van</u> /nincs
Pénzügyi vezető előterjesztést látta  Pü. vezető	<u>fedezet éves költségvetésben biztosított</u> / költségvetés módosításával biztosított / nem biztosított
Az előterjesztés a jogszabályi feltételeknek megfelel:  jegyző	<u>igen</u> /nem
A döntéshez szükséges többség:	egyszerű/ minősített
Döntési forma:	rendelet /határozat (normatív, hatósági, egyéb)
Döntéshozatal módja	nyílt ülésen kell/zárt ülésen kell/zárt ülésen lehet tárgyalni
Véleményezésre megkapta:	Pénzügyi, Gazdasági és Ügyrendi Bizottság 2025. november 24-i ülésén

Tisztelt Képviselő-testület!

Magyarország gazdasági stabilitásáról szóló 2011. évi CXCV. törvény 32. §-a alapján fizetési kötelezettséget megállapító, fizetésre kötelezettek körét bővítő, a fizetési kötelezettség terhét növelő, a kedvezményt, mentességet megszüntető vagy korlátozó jogszabály kihirdetése és hatálybalépése között legalább 30 napnak el kell telnie.

Ezen rendelkezés az önkormányzati adórendeletekre is vonatkozik, ami azt jelenti, hogy valamely adóév január 1. napján hatályba léptetni szándékozó új adónemet bevezető, vagy a

hatályos szabályozást (adómérték, adókedvezmény tekintetében) módosító adórendelet legkorábban a kihirdetést követő 30. napon léptethető hatályba.

Amennyiben a Képviselő-testület 2026. január 1-től új adónemet kíván bevezetni, illetve a korábban bevezetett adónemek mértékében kíván változtatni, azt legkésőbb 2025. december 1-ig ki kell hirdetni, annak érdekében, hogy 2026. január 1-jén hatályba léptethető legyen.

Fentiek alapján aktuálissá vált a helyi iparüzési adóról szóló 13/2015.(IX.21.) számú önkormányzati rendelet éves felülvizsgálata, melynek során vizsgálni kell, hogy a rendelet továbbra is megfelel a magasabb rendű jogszabályoknak, valamint szükséges-e annak egyéb tekintetben történő módosítása (iparüzési adó mértékének emelése, kedvezmény, adómentesség bevezetése).

Sellye településen adóköteles az önkormányzat illetékességi területén állandó jelleggel végzett vállalkozási tevékenység.

Az iparüzési adó jelenleg Sellye településen 2%, mely a helyi adókról szóló 1990. évi C. törvény (a továbbiakban: Htv.) 40.§ (1) bekezdés szerinti adó mérték felső határa, így az adókapacitás kihasználtsága 100%, a mérték növelését érintően további mozgástere nincs az önkormányzatnak.

A Htv. 39/C.§ (1) bekezdése alapján az *önkormányzat rendeletében a (2)-(3) bekezdésben foglaltak alapján jogosult adómentességet, adókedvezményt megállapítani a vállalkozó számára.*

Az önkormányzat adómentességet állapít meg, a Htv. 39/C.§ (3) bekezdése alapján annak a vállalkozó háziiorvosnak, akinek vállalkozási szintű iparüzési adó alapja az adóévben a 20 millió forintot nem haladja meg.

Sellye Város Önkormányzatának gazdálkodása jelenleg stabil és biztonságos, a fejlesztésekre fordítható anyagi tartalékkal rendelkezik, a működés forrásszükséglete biztosított.

Határozati javaslat:

a helyi iparüzési adóról szóló 13/2015. (IX.21.) számú önkormányzati rendelet felülvizsgálatáról

- 1) A képviselő-testület úgy határoz, hogy a megállapított helyi iparüzési adó tekintetében adómértéket nem kíván emelni.
- 2) A képviselő-testület úgy határoz, hogy a megállapított helyi iparüzési adó tekintetében további adómentességet, vagy adókedvezményt nem kíván bevezetni.

Határidő: azonnal

Felelős: Nagy Attila polgármester

A rendelet felülvizsgálata során megállapítást nyert, hogy az ideiglenes jelleggel végzett iparüzési tevékenység mértékét az önkormányzat rendelete tartalmazza, annak ellenére, hogy az egyes adótörvények módosításáról szóló 2020. évi CXVIII. törvény 2021. január 1. napjától hatályon kívül helyezte. Az ideiglenes jellegű iparüzési tevékenység utáni adókötelezettség a törvény módosításával megszűnt, az önkormányzatnak meg kell teremtenie a két jogszabály közötti összhangot a rendelet módosításával.

Előzetes hatásvizsgálat a jogalkotásról szóló 2010. évi CXXX. törvény 17.§ (1) bekezdése alapján.

A rendelet-tervezet címe: Sellye Város Önkormányzata Képviselő-testületének ___/2025. (__.__.) önkormányzati rendelete A helyi iparüzési adóról szóló 13/2015. (IX.21.) önkormányzati rendelet módosításáról.

Társadalmi-gazdasági hatása: nem releváns

Költségvetési hatása: nem releváns

Környezeti, egészségi következményei: nincs környezeti, egészségi következménye.

Adminisztratív terheket befolyásoló hatása: nincs

Egyéb hatása: egyéb hatása nincs.

A rendelet megalkotásának szükségessége: magasabb szintű jogszabállyal való összhang megteremtése

A rendelet megalkotásának elmaradása esetén várható következmények: magasabb szintű jogszabállyal való összhang hiánya.

A rendelet alkalmazásához szükséges feltételek:

- személyi: rendelkezésre állnak, többlet személyi igényt nem igényel.
- szervezeti: rendelkezésre állnak, szervezeti átalakítást, módosítás nem igényel.
- tárgyi: rendelkezésre állnak, további tárgyi feltétel biztosítását nem igényel.
- pénzügyi: rendelkezésre állnak, további pénzügyi előirányzatot nem igényel.

Sellye Város Önkormányzat Képviselő-testületének .../.... (...) önkormányzati rendelete

a helyi iparűzési adóról szóló 13/2015. (IX. 21.) önkormányzati rendelet módosításáról

[1] Az ideiglenes jelleggel végzett iparűzési tevékenység mértékét az önkormányzat rendelete tartalmazza, annak ellenére, hogy az egyes adótörvények módosításáról szóló 2020. évi CXVIII. törvény 2021. január 1. napjától hatályon kívül helyezte. Az ideiglenes jellegű iparűzési tevékenység utáni adókötelezettség a törvény módosításával megszűnt, az önkormányzatnak meg kell teremtenie a két jogszabály közötti összhangot a rendelet módosításával.

[2] Sellye Város Önkormányzat Képviselő-testülete az Alaptörvény 32. cikk (2) bekezdésében, valamint a helyi adókról szóló 1990. évi C. törvény 1. § (1) bekezdésében kapott felhatalmazás alapján Magyarország helyi önkormányzatairól szóló 2011. évi CLXXXIX. tv. 13. § (1) bekezdés 13. pontjában meghatározott feladatkörében eljárva a következőket rendeli el:

1. §

Hatályát veszti a helyi iparűzési adóról szóló 13/2015. (IX. 21.) önkormányzati rendelet 3. § (3) bekezdése.

2. §

Ez a rendelet 2026. január 1-jén lép hatályba.

Végső előterjesztői indokolás

Az ideiglenes jelleggel végzett iparúzési tevékenység mértékét az önkormányzat rendelete tartalmazza, annak ellenére, hogy az egyes adótörvények módosításáról szóló 2020. évi CXVIII. törvény 2021. január 1. napjától hatályon kívül helyezte. Az ideiglenes jellegű iparúzési tevékenység utáni adókötelezettség a törvény módosításával megszűnt, az önkormányzatnak meg kell teremtenie a magasabb szintű jogszabállyal az összhangot a rendelet módosításával.

Sellye Város Önkormányzat Képviselő-testületének 17/2025. (XI. 28.) önkormányzati rendelete

a helyi iparüzési adóról szóló 13/2015. (IX. 21.) önkormányzati rendelet módosításáról

[1] Az ideiglenes jelleggel végzett iparüzési tevékenység mértékét az önkormányzat rendelete tartalmazza, annak ellenére, hogy az egyes adótörvények módosításáról szóló 2020. évi CXVIII. törvény 2021. január 1. napjától hatályon kívül helyezte. Az ideiglenes jellegű iparüzési tevékenység utáni adókötelezettség a törvény módosításával megszűnt, az önkormányzatnak meg kell teremtenie a két jogszabály közötti összhangot a rendelet módosításával.

[2] Sellye Város Önkormányzat Képviselő-testülete az Alaptörvény 32. cikk (2) bekezdésében, valamint a helyi adókról szóló 1990. évi C. törvény 1. § (1) bekezdésében kapott felhatalmazás alapján Magyarország helyi önkormányzatairól szóló 2011. évi CLXXXIX. tv. 13. § (1) bekezdés 13. pontjában meghatározott feladatkörében eljárva a következőket rendeli el:

1. §

Hatályát veszti a helyi iparüzési adóról szóló 13/2015. (IX. 21.) önkormányzati rendelet 3. § (3) bekezdése.

2. §

Ez a rendelet 2026. január 1-jén lép hatályba.

Nagy Attila
polgármester

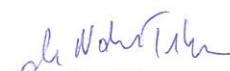

dr. Nóránt Tímea
jegyző

A rendelet kihirdetve: 2025. november 28.

dr. Nóránt Tímea
jegyző





Végső előterjesztői indokolás

Az ideiglenes jelleggel végzett iparúzési tevékenység mértékét az önkormányzat rendelete tartalmazza, annak ellenére, hogy az egyes adótörvények módosításáról szóló 2020. évi CXVIII. törvény 2021. január 1. napjától hatályon kívül helyezte. Az ideiglenes jellegű iparúzési tevékenység utáni adókötelezettség a törvény módosításával megszűnt, az önkormányzatnak meg kell teremtenie a magasabb szintű jogszabállyal az összhangot a rendelet módosításával.



ELŐTERJESZTÉS

Sellye Város Képviselő - testületének 2025. november 27-i
rendes/rendkívüli testületi ülésére

Napirendi pont sorszáma	8. napirend
Tárgy:	A kommunális adóról szóló 14/2015. (IX.21.) számú önkormányzati rendelet felülvizsgálata
Előterjesztő:	Nagy Attila polgármester
Előterjesztést készítette:	Ilosfai Katalin Marianna adóügyi ügyintéző
Előterjesztésnek költségvetési vonzata van/nincs	van/ <u>nincs</u>
Pénzügyi vezető előterjesztést látta  Pü. vezető	fedezet éves költségvetésben biztosított / költségvetés módosításával biztosított / nem biztosított/ költségvetésben biztosított fedezetet nem igényel
Az előterjesztés a jogszabályi feltételeknek megfelel:  jegyző	<u>Igen</u> /nem
A döntéshez szükséges többség:	<u>egyszerű</u> /minősített
Döntési forma:	rendelet/ <u>határozat</u> (normatív, hatósági, egyéb)
Döntéshozatal módja	<u>nyílt ülésen</u> kell/zárt ülésen kell/zárt ülésen lehet tárgyalni
Véleményezésre megkapta:	Pénzügyi, Gazdasági és Ügyrendi Bizottság 2025. november 24-i ülésén

Tisztelt Képviselő-testület!

Magyarország gazdasági stabilitásáról szóló 2011. évi CXCV. törvény 32. §-a alapján fizetési kötelezettséget megállapító, fizetésre kötelezettek körét bővítő, a fizetési kötelezettség terhét növelő, a kedvezményt, mentességet megszüntető vagy korlátozó jogszabály kihirdetése és hatálybalépése között legalább 30 napnak el kell telnie.

Ezen rendelkezés az önkormányzati adórendeletekre is vonatkozik, ami azt jelenti, hogy valamely adóév január 1. napján hatályba léptetni szándékozó új adónemet bevezető, vagy a hatályos szabályozást (adó mérték, adókedvezmény tekintetében) módosító adórendelet legkorábban a kihirdetést követő 30. napon léptethető hatályba.

Amennyiben a Képviselő-testület 2026. január 1-től új adónemet kíván bevezetni, illetve a korábban bevezetett adónemek mértékében kíván változtatni, azt legkésőbb 2025. december 1-ig ki kell hirdetni, annak érdekében, hogy 2026. január 1-jén hatályba léptethető legyen.

Fentiek alapján aktuálissá vált a kommunális adóról szóló 14/2015.(IX.21.) számú önkormányzati rendelet éves felülvizsgálata, melynek során vizsgálni kell, hogy a rendelet továbbra is megfelel a magasabb rendű jogszabályoknak, valamint szükséges-e annak egyéb tekintetben történő módosítása (kommunális adó mértékének emelése, kedvezmény, adómentesség bevezetése).

A kommunális adó éves mértéke jelenleg Sellye településen:

- a.) lakás esetén: 7.500,- Ft
- b.) nem lakás céljára szolgáló épület, épületrész esetén: 7.500,- Ft
- c.) telek esetén: 7.500,- Ft
- d.) lakásbérleti jog esetén: 7.500,- Ft

A helyi adókról szóló 1990. évi C. törvény (a továbbiakban: Htv.) 26.§-a alapján a kommunális adó mértékének felső határa 17.000,-Ft, azonban **figyelembe véve a településen élők jövedelmi viszonyait, szociális helyzetét, ezáltal teherbíró képességét és a helyi sajátosságokat a kommunális adó mértékének emelését nem tartjuk indokoltnak.**

A helyi adókról szóló 1990. évi C. törvény (a továbbiakban: Htv.) 6.§ d) pontja alapján az önkormányzat adómegállapítási joga arra terjed ki, hogy: az e törvény második részében meghatározott mentességeket, kedvezményeket további mentességekkel, kedvezményekkel, így különösen a lakások esetében a lakásban lakóhellyel rendelkező eltartottak számától, a lakáson fennálló, hitelintézet által lakásvásárlásra, lakásépítésre nyújtott hitel biztosítésként szolgáló jelzálogjog fennállásától, a lakásban lakóhellyel rendelkezők jövedelmétől függő mentességekkel, kedvezményekkel kibővítsé.

Jelenleg Sellye településen 50 % adókedvezményre jogosult az a 70. életévét betöltött adóalany - az életkor betöltését követő év első napjától – aki a 2. § (1) bekezdésében meghatározott adótárgyban bejelentett állandó lakcímmel rendelkezik.

Kérem a Tisztelt Képviselő-testületet a határozati javaslat elfogadására.

Határozati javaslat:

a kommunális adóról szóló 14/2015.(IX.21.) számú önkormányzati rendelet felülvizsgálatáról

- 1) A Képviselő-testület úgy határoz, hogy a megállapított kommunális adó tekintetében adómértéket nem kíván emelni.
- 2) A Képviselő-testület úgy határoz, hogy a megállapított kommunális adó tekintetében adómentességet, vagy adókedvezményt nem kíván bevezetni.
- 3) A Képviselő-testület úgy határoz, hogy a kommunális adóról szóló 14/2015.(IX.21.) számú önkormányzati rendeletet nem módosítja.



Határidő: azonnal

Felelős: Nagy Attila polgármester



ELŐTERJESZTÉS

Sellye Város Képviselő - testületének 2025. november 27-i
rendes/rendkívüli testületi ülésére

	9. napirend
Napirendi pont sorszáma	
Tárgy:	Az idegenforgalmi adóról szóló 12/2015. (IX.21.) számú önkormányzati rendelet felülvizsgálata
Előterjesztő:	Nagy Attila polgármester
Előterjesztést készítette:	Ilosfai Katalin Marianna adóügyi ügyintéző
Előterjesztésnek költségvetési vonzata van/nincs	van/ <u>nincs</u>
Pénzügyi vezető előterjesztést látta  Pü. vezető	fedezet éves költségvetésben biztosított / költségvetés módosításával biztosított / nem biztosított/ <u>költségvetésben biztosított fedezetet nem igényel</u>
Az előterjesztés a jogszabályi feltételeknek megfelel:  jegyző	<u>igen</u> /nem
A döntéshez szükséges többség:	<u>egyszerű</u> /minősített
Döntési forma:	rendelet/ határozat (normatív, hatósági, egyéb)
Döntéshozatal módja	nyílt ülésen kell/zárt ülésen kell/zárt ülésen lehet tárgyalni
Véleményezésre megkapta:	Pénzügyi, Gazdasági és Ügyrendi Bizottság 2025. november 24-i ülésén

Tisztelt Képviselő-testület!

Magyarország gazdasági stabilitásáról szóló 2011. évi CXCV. törvény 32. §-a alapján fizetési kötelezettséget megállapító, fizetésre kötelezettek körét bővítő, a fizetési kötelezettség terhét növelő, a kedvezményt, mentességet megszüntető vagy korlátozó jogszabály kihirdetése és hatálybalépése között legalább 30 napnak el kell telnie.

Ezen rendelkezés az önkormányzati adórendeletekre is vonatkozik, ami azt jelenti, hogy valamely adóév január 1. napján hatályba léptetni szándékozó új adónemet bevezető, vagy a

hatályos szabályozást (adó mérték, adókedvezmény tekintetében) módosító adórendelet legkorábban a kihirdetést követő 30. napon léptethető hatályba.

Amennyiben a Képviselő-testület 2026. január 1-től új adónemet kíván bevezetni, illetve a korábban bevezetett adónemek mértékében kíván változtatni, azt legkésőbb 2025. december 1-ig ki kell hirdetni, annak érdekében, hogy 2026. január 1-jén hatályba léptethető legyen.

Fentiek alapján aktuálissá vált az idegenforgalmi adóról szóló 12/2015.(IX.21.) számú önkormányzati rendelet éves felülvizsgálata, melynek során vizsgálni kell, hogy a rendelet továbbra is megfelel a magasabb rendű jogszabályoknak, valamint szükséges-e annak egyéb tekintetben történő módosítása (idegenforgalmi adó mértékének emelése, kedvezmény, adómentesség bevezetése).

A helyi adókról szóló 1990. évi C. törvény (a továbbiakban: Htv.) 30. § (1) bekezdése a) pontja alapján adókötelezettség terheli azt a magánszemélyt, aki nem állandó lakosként az önkormányzat illetékességi területén legalább egy vendégéjszakát eltölt.

A Htv. 32. §-a alapján az adó alapja:

a) a 30. § (1) bekezdésének a) pontja szerinti adókötelezettség esetén

1. a megkezdett vendégéjszakák száma, vagy

2. a megkezdett vendégéjszakára eső

a) szállásdíj, ennek hiányában

b) a szállásért bármilyen jogcímen (pl. üdülőhasználati jog) fizetendő ellenérték (pl. üzemeltetési költség);

A Htv. 33. §-a alapján az adó mértékének felső határa:

a) a 32. § a) 1. pontja alapján: személyenként és vendégéjszakánként 300 Ft;

b) a 32. § a) 2. pontja alapján: az adóalap 4%-a;

Az idegenforgalmi adó éves mértéke jelenleg Sellye településen személyenként és vendégéjszakánként 350 Ft.

A Htv. 6.§ d) pontja alapján az önkormányzat adómegállapítási joga arra terjed ki, hogy: az e törvény második részében meghatározott mentességeket, kedvezményeket további mentességekkel, kedvezményekkel, így különösen a lakások esetében a lakásban lakóhellyel rendelkező eltartottak számától, a lakáson fennálló, hitelintézet által lakásvásárlásra, lakásépítésre nyújtott hitel biztosítékául szolgáló jelzálogjog fennállásától, a lakásban lakóhellyel rendelkezők jövedelmétől függő mentességekkel, kedvezményekkel kibővítsé.

A Htv. 31. §-a alapján a 30. § (1) bekezdésének a) pontja szerinti adókötelezettség alól mentes:

a) 18. életévét be nem töltött magánszemély;

b) a gyógyintézetben fekvőbeteg szakellátásban részesülő vagy szociális intézményben ellátott magánszemély;

c) a közép- és felsőfokú oktatási intézménynél tanulói vagy hallgatói jogviszony alapján, hatóság vagy bíróság intézkedése folytán, a szakképzés keretében, a közszolgálati kötelezettség teljesítése, vagy a településen székhellyel, vagy telephellyel rendelkező vállalkozó esetén vállalkozási tevékenység vagy ezen vállalkozó munkavállalója által folytatott munkavégzés céljából az önkormányzat illetékességi területén tartózkodó magánszemély, továbbá

d) aki az önkormányzat illetékességi területén lévő üdülő tulajdonosa vagy bérlője, továbbá a használati jogosultság időtartamára a lakásszövetkezet tulajdonában álló üdülő használati jogával rendelkező lakásszövetkezeti tag, illetőleg a tulajdonos, a bérlő hozzátartozója, valamint a lakásszövetkezet tulajdonában álló üdülő használati jogával rendelkező lakásszövetkezeti tag használati jogosultságának időtartamára annak a Polgári Törvénykönyv szerinti hozzátartozója;

e) az egyházi jogi személy tulajdonában lévő építményben, telken vendégéjszakát – kizárólag az egyházi jogi személy hitéleti tevékenységéhez kapcsolódó részvétel céljából – eltöltő egyházi személy;

f) a honvédelmi vagy rendvédelmi feladatokat ellátó szervek állományába tartozó személy hozzátartozója, ha a vendégéjszakát az állomány tagjának látogatása miatt tölti a szolgálatteljesítés vagy a munkavégzés helye szerinti településen lévő, a honvédelmi vagy rendvédelmi feladatokat ellátó szerv rendelkezése alatt álló, szolgálati érdekből fenntartott szálláshelyen, feltéve, ha a településen való szolgálatteljesítés, munkavégzés időtartama legalább egybefüggő 30 nap.

Jelenleg Sellye városában az adókötelezettség alól a Htv. 31. §-ban írtakon kívül a testület a Htv. 6. §. d.) pontja alapján adómentességet biztosít a 70 évet betöltött magánszemélynek.

Kérem a Tisztelt Képviselő-testületet a határozati javaslat elfogadására.

Határozati javaslat:

az idegenforgalmi adóról szóló 12/2015.(IX.21.) számú önkormányzati rendelet felülvizsgálatáról

- 1) A Képviselő-testület úgy határoz, hogy a megállapított idegenforgalmi adó tekintetében adómértéket nem kíván emelni.
- 2) A Képviselő-testület úgy határoz, hogy a megállapított idegenforgalmi adó tekintetében az adómentességen, vagy adókedvezményen nem kíván változtatni.
- 3) A Képviselő-testület úgy határoz, hogy az idegenforgalmi adóról szóló 12/2015.(IX.21.) számú önkormányzati rendeletet nem módosítja.

Határidő: azonnal

Felelős: Nagy Attila polgármester



SELLYE VÁROS ÖNKORMÁNYZAT
Sellye
Dózsa Gy utca 1.
7960

Budapest, 2025. 10. 01.

Tárgy: Tájékoztatás társasági átalakulásról

Tisztelt Partnerünk!

A 4iG Csoport a 2023-ban bejelentett transzformációs programja következő, egyben utolsó állomásához érkezett. A program célja a hosszú távú értékteremtés, a versenyképes működési feltételek és magas színvonalú, széles körű szolgáltatás portfólió biztosítása ügyfeleink számára.

Ahogy korábbi levelünkben tájékoztattuk, a 4iG Csoport a távközlési infrastruktúra cégeit egy társaságba vonta. A cégbíróóság bejegyző végzése szerint 2025. szeptember 30-án az **AH Infrastruktúra Szolgáltató Zrt.**, az **Invitech ICT Infrastructure Kft.**, valamint a **V-Hálózat Távközlési Zrt.** beolvad a **D-Infrastruktúra Távközlési Kft.**-be, amelynek neve ezt követően **2Connect Távközlési Infrastruktúra és Hálózati Szolgáltatások Kft.**-re változik, szolgáltatásait **2Connect** márkanév alatt nyújtja.

A beolvadás eredményeként a fenti társaságok önálló működése megszűnik, azok jogutódja egységesen a **2Connect Távközlési Infrastruktúra és Hálózati Szolgáltatások Kft.** A beolvadás során a fenti jogelőd társaságok valamennyi vezetékes és mikrohullámú távközlési infrastruktúra vagyona, vevői és szállítói szerződésállománya, valamint szakemberállománya a jogutód **2Connect Távközlési Infrastruktúra és Hálózati Szolgáltatások Kft.**-be kerül, továbbá a jogelőd társaságok hálózati nagykereskedelmi tevékenységét is a **2Connect Távközlési Infrastruktúra és Hálózati Szolgáltatások Kft.** veszi át. Az új struktúra szerinti, **2Connect** márkanév alatti működés első napja **2025. október 1.**

A 2Connect Távközlési Infrastruktúra és Hálózati Szolgáltatások Kft. cégadatai:

Teljes név: 2Connect Távközlési Infrastruktúra és Hálózati Szolgáltatások Korlátolt Felelősségű Társaság
Rövid név: 2Connect Távközlési Infrastruktúra és Hálózati Szolgáltatások Kft.
Cégjegyzékszám: 01 09 430652
Adószám: 32560448-2-41
Uniós adószám: HU32560448
Székhely: 1013 Budapest, Krisztina krt. 39.
Statisztikai számjel: 32560448 6110 113 01
Vezérigazgató: Papp-Gerlei Gyöngyvér

Az új struktúra szerinti működés első napjától kezdve (tehát várhatóan 2025. október 1-től):

- a **D-Infrastruktúra Távközlési Kft.** és az Önök vállalata között fennálló szerződéses jogviszonyokból származó jogok és kötelezettségek érintetlenek maradnak, itt mindössze a cégnév **2Connect Távközlési Infrastruktúra és Hálózati Szolgáltatások Kft.**-re történő változását kell az Önök rendszereiben átvezetni,
- a **V-Hálózat Távközlési Zrt.**, az **Invitech ICT Infrastructure Kft.**, valamint az **AH Infrastruktúra Szolgáltató Zrt.** és az Önök vállalata között fennálló szerződéses jogviszonyokból származó minden jog és kötelezettség **jogutódlással átszáll** a **2Connect Távközlési Infrastruktúra és Hálózati Szolgáltatások Kft.**-re, így ezen szerződésekkel kapcsolatban **tennivalójuk mindössze a partneradatok 2Connect Távközlési Infrastruktúra és Hálózati Szolgáltatások Kft.**-re történő változásának átvezetése.

Az adatkezelési és adatfeldolgozási megállapodások, valamint eltérő megállapodás hiányában a szerződésekhez kapcsolódó egyéb jognyilatkozatok és dokumentumok jogi sorsa követi az alapszerződés jogi sorsát, függetlenül attól, hogy ezeket külön dokumentum formájában irták-e alá vagy állították-e ki, így ezekkel kapcsolatban sem merül fel érdemi tennivaló.

A továbbiakban összefoglaljuk a legfontosabb tudnivalókat a megrendésekkel, számlabefogadásokkal, számlakifizésekkel és jövőbeni kapcsolattartással összefüggésben.

PO-s megrendelések és számlabefogadás:

Abeolvadás egyikkövetkezménye a V-Hálózat Távközlési Zrt., az Invitech ICT Infrastructure Kft., az AH Infrastruktúra Szolgáltató Zrt., valamint a D-Infrastruktúra Távközlési Kft. vállalatirányítási rendszereinek integrálása, mely magában foglalja a korábban kiállított, de még nem, vagy csak részben teljesített megrendelések (PO-k) 2025. szeptemberében történő adminisztratív lezárását, azok le nem szállított hányadának 2025. októberében a 2Connect Távközlési Infrastruktúra és Hálózati Szolgáltatások Kft.-ben való újraindítását.

Az újonnan kiállított megrendelés nem tekinthető a régi megrendelés duplikációjának!

Kérjük, hogy amennyiben az Önök megrendeléséhez jelenleg PO szám tartozik, az új PO számról kapott tájékoztatást követően kibocsátott számlákon minden esetben már az új PO számot tüntessék fel.

A 2Connect Távközlési Infrastruktúra és Hálózati Szolgáltatások Kft.-ben újraindításra kerülő megrendelések új PO számáról 2025. októberében értesítést küldünk Önöknek.

Számlakifizetés:

Felhívjuk figyelmüket, hogy a rendszerátállás időszakában, várhatóan 2025. szeptember 30. - 2025. október 12. között kifizetéseink szünetelnek, ami késedelmet okozhat az Önök számláinak kiegyenlítésében. Az ebből fakadó esetleges kellemetlenségekért elnézésüket kérjük!

A számlakifizetések forrásszámlái 2025. október 1. után az alábbiakra módosulnak:

Bank	Bankszámlaszám	Deviza
Citibank	HU62108000070000000016048003	HUF
Citibank	HU77108000074000000016048038	EUR
Citibank	HU04108000075000000016048046	USD

Számlakiállítás:

A teljesített értékesítésekről és szolgáltatásokról szóló számlákat 2025. szeptember 30-ig még a megszokott módon, a jogelőd vállalat nevére, míg a 2025. október 1-je utáni időszakra vonatkozó számlákat már az alábbi vevőadatokra állítsák ki:

Név: 2Connect Távközlési Infrastruktúra és Hálózati Szolgáltatások Kft.
Székhely: 1013 Budapest, Krisztina krt. 39.
Adószám: 32560448-2-41

A fentiekől eltérő módon kiállított számlákat nem áll módunkban befogadni!

Számlabefogadás:

Az elektronikus számlák és a postai úton küldött számlák befogadási címei az alábbiak szerint változnak:

Postacím: 2Connect Távközlési Infrastruktúra és Hálózati Szolgáltatások Kft.
P2P 1385 Budapest, Pf. 850/1
e-Számla: invoices.2connect@4ig.hu

Kapcsolattartói adatok:

A cégünket érintő kapcsolattartói adatokban a beolvadás és az új márka bevezetése miatt a one.hu / invitech.hu / ahrt.hu / digi.hu végződésű e-mail címek 2connect.hu végű e-mail címekre változnak. Kérjük, hogy 2025. októbertől kezdődően az új, keresztnév.vezetéknév@2connect.hu e-mail címen keressék kapcsolattartójukat.

Bérleti díjjal kapcsolatos számlák ügyintézését a real-estate.2connect@4ig.hu e-mail címen kezdeményezhetik, minden egyéb számla kiállításával vagy a banki átutalással kapcsolatban pedig a suppliersupport.2connect@4ig.hu e-mail címen tehetik fel kérdéseiket.

Köszönjük a fenti tájékoztatás szíves tudomásulvételét!

Az átállás során arra törekszünk, hogy partnereink számára minden folyamat zökkenőmentes legyen, azonban ennek ellenére felmerülhetnek kérdések és problémák, melyek közös megoldásában számítunk az együttműködésükre! Amennyiben a fentiekkel kapcsolatban bármilyen kérdés merülne fel, kérjük, hogy azokat az atalakulas_info@4ig.hu e-mail címre küldjék el.

Köszönöm az eddigi sikeres együttműködést és bízom abban, hogy elégedettek lesznek az immáron egységes infrastruktúra nagykereskedelmi partner, a 2Connect Távközlési Infrastruktúra és Hálózati Szolgáltatások Kft. szolgáltatásaival is.

2Connect Távközlési Infrastruktúra és Hálózati Szolgáltatások Kft.
Képviseli: Papp-Gerlei Gyöngyvér
Beosztás: Vezérigazgató

**BÉRLETI SZERZŐDÉS
8. SZ. MÓDOSÍTÁSA**

Amely létrejött egyrészről az

Sellye Város Önkormányzat
7960 Sellye, Dózsa György u. 1.
adószám: 15724083-2-02
képviseli: Nagy Attila polgármester

mint bérbeadó (a továbbiakban: a „Bérbeadó”)
másrészről a

DIGI Távközlési és Szolgáltató Kft.
1013 Budapest, Krisztina krt. 39.
cégjegyzékszám: 01-09-667975
adószám: 12175136-2-44
képviseli: Tábori Tamás ügyvezető

mint bérlő (a továbbiakban: a „Bérlő”)
együttesen: Felek között az alulírott helyen és napon az alábbi feltételek mellett.

1. PREAMBULUM

A Felek rögzítik, hogy 2005. december 13. napján a Bérbeadó, valamint a Bérlő jogelődje (i.e. FiberNet Kommunikációs Zrt.) írásos bérleti szerződés kötöttek (a továbbiakban: a „Szerződés”) a Sellye, Mátyás Király u. 62. szám alatti ingatlanban található 20 m2 alapterületű helyiség, valamint az ingatlan szükséges tetőfelületére vonatkozó bérleti jogviszony létrehozása céljából. A Felek a jelen megállapodás aláírásával (a továbbiakban: a „7. sz. Szerződésmódosítás”) a Szerződés lent részletezettek szerinti módosításában állapodnak meg.

2. A MÓDOSÍTÁS TÁRGYA

2.1. A bérleti díjat Felek 2024. január 1. napjától havi **58.800,- Ft/hó**, azaz ötvennyolcezer-nyolcszáz forint havi összegben állapítják meg. A Szerződés bérleti díjra vonatkozó 3. pontját pedig eszerint **módosítják**.

3. A MÓDOSÍTÁS HATÁLYA

- 3.1. Jelen 8.sz. Szerződésmódosítás 2024. január1. napján lép hatályba.
3.2. A jelen 8. sz. Szerződésmódosítás a Felek általi kölcsönös aláírással jön létre.

4. ZÁRÓ RENDELKEZÉSEK

4.1. A jelen 8. sz. Szerződésmódosítás a Szerződés elválaszthatatlan részét képezi és a Szerződés jelen 8. sz. Szerződésmódosítással nem érintett rendelkezései változatlan tartalommal

hatályban maradnak. A Felek megállapodnak, hogy ellentmondás esetén a jelen 8. sz. Szerződésmódosításban meghatározottak szerint járnak el.

A jelen Szerződésmódosítást a Felek, mint az akaratukkal mindenben megegyezőt jóváhagyólag írják alá.

Budapest, 2024. január 16.

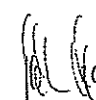
DIGI KFT
Távközlési és Szolgáltató Kft.
013 Budapest, Krisztina krt. 39.
Adószám: 12175136-2-44
DIGI Távközlési és Szolgáltató Kft.
Bérlő
képviselésében:
Tábory Tamás ügyvezető

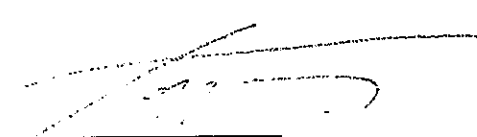
Sellye Város Önkormányzat
Bérbeadó

**BÉRLETI SZERZŐDÉS
7. SZ. MÓDOSÍTÁSA**

Amely létrejött egyrészről az

Sellye Város Önkormányzata
7960 Sellye, Dózsa György u. 1.
adószám: 15724083-2-02
képviseli: Nagy Attila polgármester

mint bérbeadó (a továbbiakban: a „Bérbeadó”)
másrészről a

DIGI Távközlési és Szolgáltató Kft.
1134 Budapest, Váci út 35.
cégjegyzékszám: 01-09-667975
adószám: 12175136-2-44
képviseli: Tábori Tamás ügyvezető

mint bérlő (a továbbiakban: a „Bérlő”)

együttesen: Felek között az alulírott helyen és napon az alábbi feltételek mellett.

1. PREAMBULUM

A Felek rögzítik, hogy 2005. december 13. napján a Bérbeadó, valamint a Bérlő jogelődje (i.e. FiberNet Kommunikációs Zrt.) írásos bérleti szerződés kötöttek (a továbbiakban: a „Szerződés”) a Sellye, Mátyás Király u. 62. szám alatti ingatlanban található 20 m² alapterületű helyiség, valamint az ingatlan szükséges tetőfelületére vonatkozó bérleti jogviszony létrehozása céljából. A Felek a jelen megállapodás aláírásával (a továbbiakban: a „7. sz. Szerződésmódosítás”) a Szerződés lent részletezettek szerinti módosításában állapodnak meg.

2. A MÓDOSÍTÁS TÁRGYA

2.1. A bérleti díjat Felek 2023. január 1. napjától havi **50.000,- Ft/hó**, azaz ötvenezer forint havi összegben állapítják meg. A Szerződés bérleti díjra vonatkozó 3. pontját pedig eszerint **módosítják**.

3. A MÓDOSÍTÁS HATÁLYA

3.1. Jelen 7.sz. Szerződésmódosítás 2023. január1. napján lép hatályba.

3.2. A jelen 7. sz. Szerződésmódosítás a Felek általi kölcsönös aláírással jön létre.

4. ZÁRÓ RENDELKEZÉSEK

4.1. A jelen 7. sz. Szerződésmódosítás a Szerződés elválaszthatatlan részét képezi és a Szerződés jelen 7. sz. Szerződésmódosítással nem érintett rendelkezései változatlan tartalommal

hatályban maradnak. A Felek megállapodnak, hogy ellentmondás esetén a jelen 7. sz. Szerződés módosításban meghatározottak szerint járnak el.

A jelen Szerződés módosítást a Felek, mint az akaratukkal mindenben megegyezőt jóváhagyólag írják alá.

Budapest, 2023. január 31.



DIGI Távközlési és Szolgáltató Kft.

Bérlő

képviselőként:

Tabori Tamás ügyvezető

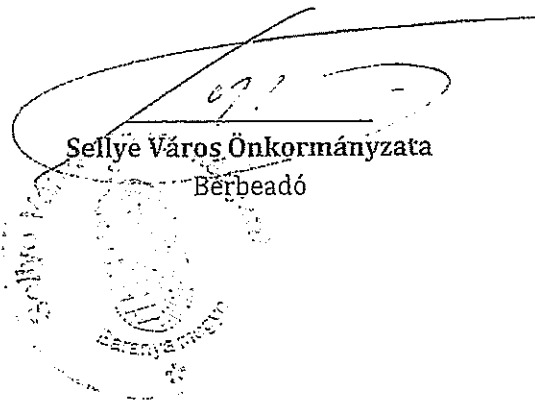

Sellye Város Önkormányzata
Bérbeadó

BÉRLETI SZERZŐDÉS

mely létrejött egyrészről

Sellye Város Önkormányzata (7960 Sellye, Dózsa György u. 1.; képviseli: Főrster Gyula polgármester) mint bérbeadó, (a továbbiakban: Bérbeadó,)

másrészről a

Fibernet Kommunikációs Zrt. (1013 Budapest, Krisztina tér 2.; képviseli: Verőcei József üzemeltetési vezérigazgató-helyettes), mint bérlő, (a továbbiakban: Bérlő,)

a továbbiakban együtt: Szerződő Felek között, az alulírott napon és helyen, az alábbi feltételekkel:

1. Bérbeadó kijelenti, hogy a Sellye, Mátyás király u. 62. szám alatt lévő ingatlan bérbeadására kizárólagosan jogosult.
2. Bérbeadó 2006. január 1-jével az 1. pont szerinti ingatlanban található, kb. 20 m² alapterületű helyiséget, valamint az ingatlan szükséges tetőfelületét (ezek a továbbiakban: Bérlemény) a Bérlőnek a kábeltelevíziós hálózata fejállomása (ideértve a fejállomás rendeltetésszerű működéséhez szükséges antennákat, vevőberendezéseket, kábeleket és egyéb eszközöket) elhelyezése és működtetése céljából bérbé adja. A Bérleményen elhelyezendő fejállomási egységeket és az antennákat összekötő eszközök (kábelek, szerelvények stb.) elhelyezéséhez Bérbeadó jelen szerződés aláírásával szintén hozzájárul.
3. Szerződő Felek megállapodnak, hogy a Bérlemény havi bérleti díjának mértéke:

Fejállomási helyiség és tetőrész 10.000,- Ft (azaz Tízezer forint) + ÁFA.

Szerződő Felek megállapodnak, hogy a bérleti díj mértékét évente felülvizsgálják, a bérleti díj azonban csak közös megegyezéssel és legfeljebb a KSH által közzétett hivatalos előző évi inflációs ráta mértékéig módosítható.

4. A bérleti díjat Bérlő havonta, tárgyhót követő hónapban, a Bérbeadó által kibocsátott számla ellenében, annak kézhezvételét követő 15 banki napon belül köteles banki átutalással megfizetni.
5. A bérleti díj tartalmazza a létesítmény használatával kapcsolatban felmerülő valamennyi költséget (viz, csatorna, szemétszállítás, fűtés, ügyfélszolgálati iroda áramfogyasztása, egyéb stb.), kivéve a fejállomási berendezések áramfogyasztását, mely külön teljesítménymérés alapján a Bérlőt terheli.

Bérlő a Bérlemény használatáért a 3. pontban meghatározott bérleti díjon, valamint a jelen pontban meghatározott közüzemi költségen felül semmilyen egyéb fizetési kötelezettség nem terhelt.

6. Amennyiben Bérlő a jelen szerződés szerinti fizetési kötelezettségeit tekintetében késedelmbe esik, az a Ptk. 2:12. § (1) rendelkezésében meghatározott késedelmi kamattal fizetésére köteles.

7. Jelen bérleti szerződés határozatlan időre szól. Szerződő Felek megállapodnak abban, hogy a bérleti jogviszonyt bármely fél legalább 3 (három) hónapos felmondási idővel, írásban közölt felmondással a hó végére szólan megszüntetheti.
8. A másik fél súlyos szerződésszegése esetén a szerződést bármely fél azonnali hatállyal felmondhatja. A Bérbeadó a bérleti szerződést azonnali hatállyal felmondhatja, ha a Bérlo bérleti díj fizetési kötelezettségének 15 (Tizenöt) napos póthatáridőt tartalmazó írásbeli felszólítás ellenére sem tesz eleget, vagy a Bérleményt írásbeli felszólítás ellenére rendeltetésellenesen használja.
9. Bérlo a Bérleményben csak olyan átalakítást végezhet, melyhez a Bérbeadó előzetesen hozzájárult. Bérbeadó azonban kifejezetten tudomásul veszi, hogy Bérlo a Bérleményt meghatározott céllal vette bérebe, ezért a Bérbeadó a rendeltetészerű használathoz szükséges – a Bérlemény állagát nem veszélyeztető – munkák elvégzéséhez történő hozzájárulását nem tagadhatja meg.
10. Bérbeadó szavatol azért, hogy a Bérlemény a bérleti szerződés egész tartama alatt a jelen szerződésben meghatározott célra alkalmas, illetőleg harmadik személynek a Bérleményre nincs olyan joga, amely Bérlot a kizárólagos és zavartalan használatban akadályozná. Bérbeadó a helyiségbérleti jogviszony fennállása alatt köteles gondoskodni az épület állagának karbantartásáról, az épület központi berendezéseinek állandó üzemképes állapotáról.
11. Bérlo a Bérlemény kizárólagos használatára jogosult, továbbá jogosult a Bérlemény bármely időpontban történő megközelítésére és a közös helyiségek rendeltetészerű használatára.
12. A szerződés megszűnése után a Bérlo köteles a Bérleményt rendeltetészerű használatra alkalmas, eredeti állapotban a Bérbeadónak visszaadni. Bérlo a szerződés megszűnése esetén elhelyezésre nem tarthat igényt.
13. Bérbeadó kötelezettsége, hogy az épület és a helyiségek tűz- és vagyonvédelmi biztosításáról gondoskodjon.
14. Szerződő Felek a jelen szerződésben nem szabályozott kérdések vonatkozásában a Ptk. illetve az 1993. évi LXXVIII. tv. rendelkezéseit tekintik irányadónak.
15. A jelen szerződés a Szerződő Felek végleges és a Szerződő Felek valamennyi kötelezettségére kiterjedő teljes megállapodását tartalmazza.

Jelen szerződést Szerződő Felek, mint ügyleti akaratukkal mindenben megegyezőt, elolvasás és közös értelmezés után jóváhagyólag írták alá.

Sellye, 2005. december 11.

Budapest, 2005. december 11.

Bérbeadó
Sellye Város Önkormányzata

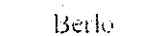
Bérlo
Fiber Vezetékes Távközlési és Információs Rendszer Zrt.

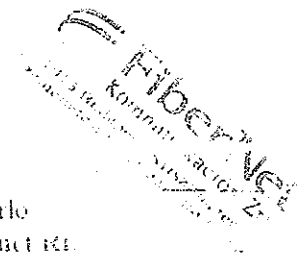

1210280-6

BÉRLETI SZERZŐDÉS
módosítása

Alu-

05.

amely létrejött egyrészről

Sellye Város Önkormányzat (7960 Sellye, Dózsa György u. 1.; törzsszám: 724089; képviseli Nagy Attila polgármester), mint Bérbeadó

másrészről

az **INVITEL Távközlési Zrt.** (2040 Budaörs, Puskás Tivadar u. 8-10., Cg. 13-10-040575; képv.: dr. Halász Sándor Jogi igazgató és Mózer Krisztián Adózási és beszerzési igazgató), mint Bérló

között alulírott napon és helyen az alábbi feltételekkel:

1000 Ft/hó + ÁH. 200 Ft/hó

1. Bérbeadó és Bérló jogelődje, a FiberNet Zrt. között 2005. december 11. napján bérleti szerződés (a továbbiakban: Szerződés) jött létre a Sellye, Mátyás király u. 62. szám alatti ingatlanban található 20 m² alapterületű helyiség, valamint az ingatlan szükséges tetőfelülete (továbbiakban: Bérlemény) tárgyában. Bérló, mint a FiberNet Zrt. általános jogutódja és Bérbeadó megállapodnak a Szerződés közös megegyezéssel történő módosításában.

2. Szerződő Felek megállapítják, hogy Bérbeadó adószáma megváltozott. Az új adószám: 15724083-2-02.

3. Jelen módosítás rendelkezései visszamenőlegesen 2012. január 1. napján lépnek hatályba.

4. A Szerződés jelen módosítással nem érintett rendelkezései változatlanul hatályban maradnak.

Szerződő Felek a jelen módosítást, mint akaratukkal mindenben egyezőt jóváhagyólag aláírják.

Budaörs, 2012. március 13.

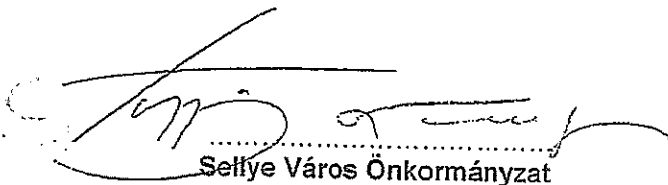
Sellye Város Önkormányzat



INVITEL Zrt.
Bérló

tel
Távközlési Zrt.
Budaörs, Puskás Tivadar u. 8-10.
Cg. 13-10-040575
Törzsszám: 72069316

121.951 - 71/10
10

3 = 122 - 15 1221

BÉRLETI SZERZŐDÉS 3. sz. MÓDOSÍTÁS

amely létrejött egyrészről Sellye Város Önkormányzat (7960 Sellye, Dózsa Gy. utca 1., adószám: 15724083-2-02. statisztikai számjel: 15724083-8411-321-02. képviselőjében: Nagy Attila polgármester), mint Bérbeadó

másrészről BENE-KESZTYŰ Korlátolt Felelősségű Társaság (7628 Pécs, Szabó István utca 13., Cg.: 02-09-075535. adószám: 22610676-2-02. képvis.: Bene János ügyvezető) mint Bérelő között a mai napon és helyen az alábbi feltételekkel:

Szerződő felek rögzítik, hogy közöttük 2022. 09.05. napján bérleti szerződés jött létre a Sellye belterület 277/1 hrsz. alatt felvett, természetben Sellye, Ifjúság út 15/B. sz. alatt található ingatlanra.

Felek ezennel közös megegyezéssel a fent megjelölt bérleti szerződés 4. pontját az alábbiak szerint módosítják:

4. Bérelő a Bérbeadó részére a Bérlemény használatáért 2024. január 1. napjától bruttó 117.600,- Forint, azaz Egyszáztizenhétezer-hatszáz forint bérleti díjat köteles havonta megfizetni. A bérleti díjat a Bérelő a tárgy hónap 5. napjáig számla ellenében köteles megfizetni a Bérbeadó részére. A felek megállapodnak abban, hogy a bérleti díj összege 2024.évtől kezdődően minden év január 1. napjától automatikusan, a felek külön ezirányú jognyilatkozata nélkül a KSH által közzétett előző évi infláció mértékével emelkedik. Amennyiben KSH által közzétett előző évi infláció mértéke még nem ismert, úgy a korábbi évre vonatkozó bérleti díj, és a tárgyévre vonatkozó inflációval emelt bérleti díj különbözetét a bérelő visszamenőleg köteles megfizetni azon havi bérleti díjjal együtt, amely hónapban az előző évi infláció mértéke ismertté vált.

Jelen bérleti szerződés módosítás 4 (négy) eredeti példányban készült, melyet felek átolvasás és értelmezést követően, mint akaratukkal mindenben megegyezőt jóváhagyólag írtak alá azzal, hogy a bérleti szerződés jelen szerződés módosítással nem érintett egyéb rendelkezéseit magukra nézve változatlan tartalommal, kötelezően elfogadják.

Sellye, 2024. január 16.

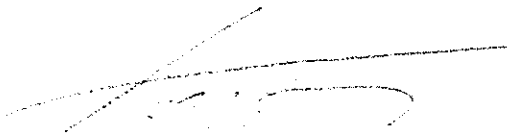
Sellye Város Önkormányzat
Bérbeadó
képv.: Nagy Attila polgármester

BENE-KESZTYŰ Kft.
7628 Pécs, Szabó István utca 13.
Adószám: 22610676-2-02
Regi.szám: 02-09-075535
BENE-KESZTYŰ Kft.
Bérelő
Bene János ügyvezető

-1-
**BÉRLETI SZERZŐDÉS
MÓDOSÍTÁS**

amely létrejött egyrészről **Sellye Város Önkormányzat** (7960 Sellye, Dózsa Gy. utca 1., adószám: 15724083-2-02, statisztikai számjel: 15724083-8411-321-02, képviselőjében: Nagy Attila polgármester), mint **Bérbeadó**

másrészről **BENE-KESZTYŰ Korlátolt Felelősségű Társaság** (7628 Pécs, Szabó István utca 13., Cg.: 02-09-075535, adószám: 22610676-2-02, képviselője: Bene János ügyvezető) mint **Bérlő** között a mai napon és helyen az alábbi feltételekkel:

Szerződő felek rögzítik, hogy közöttük 2022. 09. 02. napján bérleti szerződés jött létre a Sellye belterület 277/1 hrsz. alatt felvett, természetben Sellye, Ifjúság út 15/B. sz. alatt található ingatlanra.

Felek ezennel közös megegyezéssel a fent megjelölt bérleti szerződés 5. pontját az alábbiak szerint módosítják:

5. A Bérlemény rezszi költségeit a bérleti díj nem tartalmazza. Az igazolt közüzemi díjak (víz, villany) összegéről a Bérbeadó számlát állít ki a Bérlő részére, aki azt 8 (nyolc) napon belül megfizeti a Bérbeadó részére.

Jelen bérleti szerződés módosítás 4 (négy) eredeti példányban készült, melyet felek átolvasás és értelmezést követően, mint akaratukkal mindenben megegyezőt jóváhagyólag írtak alá azzal, hogy a bérleti szerződés jelen szerződés módosítással nem érintett egyéb rendelkezéseit magukra nézve változatlan tartalommal, kötelezően elfogadják.

Sellye, 2022. október 11.

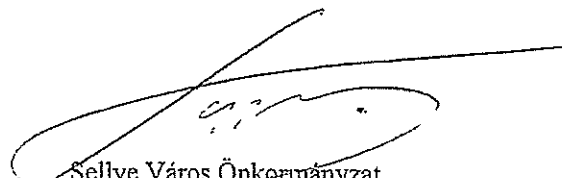
Sellye Város Önkormányzat
Bérbeadó
képv.: Nagy Attila polgármester

BENE-KESZTYŰ KFT.
7628 Pécs, Szabó István utca 13.
Adószám: 22610676-2-02
Cg. szám: 02-09-075535

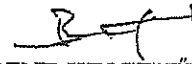
BENE-KESZTYŰ Kft.
Bérlő
Bene János ügyvezető

-1-
BÉRLETI SZERZŐDÉS

amely létrejött egyrészről Sellye Város Önkormányzat (7960 Sellye, Dózsa Gy. utca 1., adószám: 15724083-2-02, statisztikai számjel: 15724083-8411-321-02, képviselőjében: Nagy Attila polgármester), mint Bérbeadó
másrészről BENE-KESZTYŰ Koriátolt Felelősségű Társaság (7628 Pécs, Szabó István utca 13., Cg.: 02-09-075535, adószám: 22610676-2-02, képviselője: Bene János ügyvezető) mint Bérlet
között a mai napon és helyen az alábbi feltételekkel:

1. Szerződő felek rögzítik, hogy Bérbeadó kizárólagos tulajdonát képezi a Sellye Belterület 277/1 hrsz. alatt felvett, természetben Sellye, Ifjúság út 15/B. sz. alatt található (a továbbiakban: Bérlemény).
2. A Bérbeadó a 1. pontban részletesen körülírt Bérleményt a jelen szerződéssel bérbe adja, a Bérlet pedig azt bérbe veszi az általa folytatott kesztyű varró tevékenység folytatása céljából. A Bérlet kötelezettséget vállal arra, hogy a Bérleményt rendeltetésszerűen, a szerződésben megjelölt célra használja.
3. Felek a bérleti szerződést 2022. október 1. napjától kezdődően határozatlan időtartamra kötik meg egymással.
4. Bérlet a Bérbeadó részére a Bérlemény használatáért 2022. október 1. napjától 2022. december 31. napjáig terjedő időszakokra havonta 80.000,- Forint, azaz Nyolcvanezer Forint bérleti díjat, 2023. január 1. napjától pedig 100.000,- Forint, azaz Egyszázezer forint bérleti díjat köteles havonta megfizetni. A bérleti díjat a Bérlet a tárgy hónap 5. napjáig számla ellenében köteles megfizetni a Bérbeadó részére. A felek megállapodnak abban, hogy a bérleti díj összege 2024.évtől kezdődően minden év január 1. napjától automatikusan, a felek külön ezirányú jognyilatkozata nélkül a KSH által közzétett előző évi infláció mértékével emelkedik. Amennyiben KSH által közzétett előző évi infláció mértéke még nem ismert, úgy a korábbi évre vonatkozó bérleti díj, és a tárgyre vonatkozó inflációval emelt bérleti díj különbözetét a Bérlet visszamenőleg köteles megfizetni azon havi bérleti díjjal együtt, amely hónapban az előző évi infláció mértéke ismertté vált.
5. A Bérlemény rezi költségeit a bérleti díj nem tartalmazza. A közüzemi díjakat a Bérlet közvetlenül a szolgáltatók részére köteles megfizetni annak esedékességekor, melyre figyelemmel a felek megállapodnak abban, hogy a bérleményre vonatkozó a szolgáltatókkal fennálló közüzemi szerződéseket a bérleti szerződés hatálybalépésének napjával (2022. október 1.) akként módosítják, hogy azok tekintetében a fogyasztó a Bérlet lesz.
6. A Bérlet jogosult 2022. október 1. napjával (a bérleti szerződés hatályba lépésének napja) a bérleményt birtokba venni és a szerződés fennállása alatt az általa folytatott tevékenység céljára használni, hasznosítani.
7. A Bérbeadó a bérlemény albérletbe adására, használatának egyéb módon ingyenesen vagy ellenérték fejében történő átengedésére kizárólag a bérbeadó előzetes írásbeli hozzájárulása alapján jogosult. Ennek Bérlet által történő megszegése esetén a Bérbeadót megilleti az azonnali felmondási jog.
8. A Bérlet köteles az Bérleményt rendeltetésszerűen használni, annak állagát megővni, ideértve a Bérlemény tartozékait, felszereléseit, központi berendezéseit. Bérlet kötelezettséget vállal, hogy a Bérleményt a birtokba vételét követően alkotórészeivel, berendezéseivel, tartozékaival megfelelően karbantartja. A Bérlet az ingatlanban bármilyen átalakítási, felújítási munkálatokat kizárólag a Bérbeadó előzetes írásbeli hozzájárulásával jogosult végezni.

Sellye Város Önkormányzat

BENE-KESZTYŰ KFT.
7628 Pécs, Szabó István utca 13.
Cg.: 02-09-075535
Adószám: 22610676-2-02

BENE-KESZTYŰ Kft.

Bene.kesztyu@t gmail.com

Bérelti szerződés

2025.11.27.-i I. számú módosítással egységes szerkezetben

amely egyrészről **Sellye Város Önkormányzat** (képviseli: Nagy Attila polgármester) 7960 Sellye, Dózsa György utca 1. adószám:15724083-2-02 mint bérbeadó (a továbbiakban: bérbeadó),

másrészről

Varga Katalin Gizella E.V. (szül: Szigetvár 1957.05.03. a.n: Nagy Katalin, adószám: 90020849-2-22 nyilvántartási szám: 59148216) mint bérlő (a továbbiakban: bérlő) között jött létre az alulírott helyen és napon az alábbi feltételekkel:

1. Felek rögzítik a bérbeadó kizárólagos tulajdonát képezi a Sellye belterület 451/1 hrsz. alatt felvett „kivett pékség, udvar” megnevezésű ingatlan.
2. A bérbeadó üzlethelyiség céljára bérbe adja, a bérlő pedig bérbe veszi az 1. pontban megjelölt ingatlanban lévő, nem lakás céljára szolgáló 30 négyzetméter alapterületű bolthelyiséget, szociális blokkal együtt. A bérlő az ingatlant élelmiszer vegyes kiskereskedelem céljából használhatja.
3. A bérelti jogviszony 2025.06.01. napjától határozatlan időre szól. A bérelti szerződést bármely fél 3 hónapos határidővel írásban felmondhatja.
4. A bérlő a helyiségeket a megtekintett állapotban veszi át. A helyiségek visszaadása az eltelt bérelti időhöz igazodó, rendeltetésszerű használatnak megfelelő, tiszta állapotban történhet.
5. A bérlő a 3. pontban megjelölt időponttól kezdődően minden hónap 10. napjáig **100.000 Ft** bérelti díjat köteles fizetni a bérbeadónak számla alapján. A bérelti díj minden év január 1. napjától automatikusan a KSH éves inflációjával emelkedik.
6. A bérlő vállalja, hogy a bérelt ideje alatt gondoskodik a bérbe vett helyiségek előtt lévő terület tisztán tartásáról.
7. ***Bérelti díjon kívül a bérlő viseli a közüzemi költségek közül, a víz-, csatorna-, szemétszállítási díjakat. Bérbeadó viseli az áramdíjat, melyet minden hónapban bérlő részére tovább számláz.***
8. A bérbeadó a szerződés aláírásával birtokba adja a bérelt helyiségeket és szavatosságot vállal azoknak a bérlő által történő zavartalan használatáért.
9. A szerződő felek megállapodnak abban, hogy a helyiségek rendeltetésszerű használatához szükséges karbantartás a bérlőt terheli. Bérlő esetleges átalakítást, felújítást csak a bérbeadó előzetes engedélyével végezhet.

10. A bérlő a helyiségeket csak a megjelölt célra használhatja, más személyt a helyiségekbe nem fogadhat be, azokat albérletbe nem adhatja.

11. A bérlő kötelezettséget vállal a bérlemény használatával kapcsolatos valamennyi hatósági előírás betartására.

12. A bérlő a bérleti jogviszony megszűnése után másik helyiségre nem tarthat igényt.

13. A bérleti jogviszony a jogszabályban biztosított felmondási okok alapján szüntethető meg, de megszűnik azzal is, ha a bérlőnek a helyiségben végzett tevékenységhez szükséges vállalkozói igazolványát visszavonták vagy azt a bérlő visszaadta.

14. A szerződésben nem szabályozott kérdésekben a Polgári Törvénykönyvnek, továbbá a lakások és helyiségek bérletére, valamint az elidegenítésükre vonatkozó egyes szabályokról szóló 1993. évi LXXVIII. törvény rendelkezései az irányadók.

15. Szerződő felek úgy állapodnak meg, hogy a jelen szerződésből eredő jogvitájukat elsődlegesen békés úton, tárgyalások útján rendezik. Amennyiben a jogvita peren kívül rendezésére nincs lehetőség, vagy a tárgyalások eredményre nem vezetnek, úgy a szerződő felek a jogvita elbírálására értékhatártól függően a Pécsi Törvényszék és a Siklói Járásbíróság kizárólagos illetékességét kötik ki.

16. Jelen szerződés kettő azonos eredeti példányban készült, melyből egy példány a bérlőt, egy példány pedig a bérbeadót illeti meg.

A szerződést a szerződő felek annak elolvasása és együttes értelmezése után, mint akaratukkal mindenben megegyezőt jóváhagyólag írták alá.

Kelt: Sellye, 2025. év november hó 27. nap

.....
bérbeadó
Sellye Város Önkormányzat
képviseli.: Nagy Attila polgármester

.....
bérlő
Varga Katalin Gizella E.V

Jogi ellenjegyző:

.....
dr. Nóránt Tímea
jegyző

E/22-182/345

Bérelti szerződés

amely egyrészről **Sellye Város Önkormányzat** (képviseli: Nagy Attila polgármester) 7960 Sellye, Dózsa György utca 1. adószám:15724083-2-02 mint bérbeadó (a továbbiakban: bérbeadó),

másrészről

Varga Katalin Gizella E.V. (szül: Szigetvár 1957.05.03. a.n: Nagy Katalin, adószám: 90020849-2-22 nyilvántartási szám: 59148216) mint bérlő (a továbbiakban: bérlő) között jött létre az alulírott helyen és napon az alábbi feltételekkel:

1. Felek rögzítik a bérbeadó kizárólagos tulajdonát képező a Sellye belterület 451/1 hrsz. alatt felvett „kivett pékség, udvar” megnevezésű ingatlan.
2. A bérbeadó üzlethelyiség céljára bérbe adja, a bérlő pedig bérbe veszi az 1. pontban megjelölt ingatlanban lévő, nem lakás céljára szolgáló 30 négyzetméter alapterületű bolthelyiséget, szociális blokkal együtt. A bérlő az ingatlant élelmiszer vegyes kiskereskedelem céljából használhatja.
3. A bérelti jogviszony 2025.06.01. napjától határozatlan időre szól. A bérelti szerződést bármely fél 3 hónapos határidővel írásban felmondhatja.
4. A bérlő a helyiségeket a megtekintett állapotban veszi át. A helyiségek visszaadása az eltelt bérelti időhöz igazodó, rendeltetésszerű használatnak megfelelő, tiszta állapotban történhet.
5. A bérlő a 3. pontban megjelölt időponttól kezdődően minden hónap 10. napjáig 100.000 Ft + ÁFA bérelti díjat köteles fizetni a bérbeadónak számla alapján. A bérelti díj minden év január 1. napjától automatikusan a KSH éves inflációjával emelkedik.
6. A bérlő vállalja, hogy a bérlet ideje alatt gondoskodik a bérbe vett helyiségek előtt lévő terület tisztán tartásáról.
7. Bérelti díjon kívül a bérlő viseli a közüzemi költségeket (víz-, csatorna-, áramdíjat, szemétszállítást és a telefondíjakat).
8. A bérbeadó a szerződés aláírásával birtokba adja a bérelt helyiségeket és szavatosságot vállal azoknak a bérlő által történő zavartalan használatáért.
9. A szerződő felek megállapodnak abban, hogy a helyiségek rendeltetésszerű használatához szükséges karbantartás a bérlőt terheli. Bérlő esetleges átalakítást, felújítást csak a bérbeadó előzetes engedélyével végezhet.
10. A bérlő a helyiségeket csak a megjelölt célra használhatja, más személyt a helyiségekbe nem fogadhat be, azokat albéreltbe nem adhatja.

11. A bérlő kötelezettséget vállal a bérlemény használatával kapcsolatos valamennyi hatósági előírás betartására.

12. A bérlő a bérleti jogviszony megszűnése után másik helyiségre nem tarthat igényt.

13. A bérleti jogviszony a jogszabályban biztosított felmondási okok alapján szüntethető meg, de megszűnik azzal is, ha a bérlőnek a helyiségben végzett tevékenységhez szükséges vállalkozói igazolványát visszavonták vagy azt a bérlő visszaadta.

14. A szerződésben nem szabályozott kérdésekben a Polgári Törvénykönyvnek, továbbá a lakások és helyiségek bérletére, valamint az elidegenítésükre vonatkozó egyes szabályokról szóló 1993. évi LXXVIII. törvény rendelkezései az irányadók.

15. Szerződő felek úgy állapodnak meg, hogy a jelen szerződésből eredő jogvitájukat elsődlegesen békés úton, tárgyalások útján rendezik. Amennyiben a jogvita peren kívül rendezésére nincs lehetőség, vagy a tárgyalások eredményre nem vezetnek, úgy a szerződő felek a jogvita elbírálására értékhatártól függően a Pécsi Törvényszék és a Siklósi Járásbíróság kizárólagos illetékességét kötik ki.

16. Jelen szerződés kettő azonos eredeti példányban készült, melyből egy példány a bérlőt, egy példány pedig a bérbeadót illeti meg.

A szerződést a szerződő felek annak elolvasása és együttes értelmezése után, mint akaratukkal mindenben megegyezőt jóváhagyólag írták alá.

Kelt: Sellye, 2025. év június hó 01. nap

.....
bérbeadó
Sellye Város Önkormányzat
képviseli.: Nagy Attila polgármester

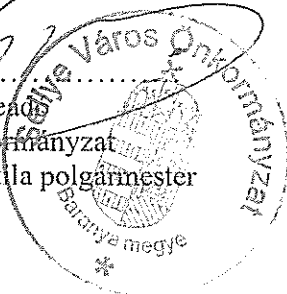

.....
bérlő
Varga Katalin Gizella E.V

Varga Katalin Gizella
7960 Sellye
Köröngi Tér HRSZ 451/1
Nyilv.tart.szám: 59148216
Adószám: 90020849-2-22

Jogi ellenjegyző:

.....
dr. Nóránt Tímea
jegyző

10/1-13/2023

-1-

BÉRLETI SZERZŐDÉS
1. sz. MÓDOSÍTÁS

amely létrejött egyrészről Sellye Város Önkormányzat (1960 Sellye, Dózsa Gy. utca 1., adószám: 15724083-2-02, statisztikai számjel: 15724083-8411-321-02, képviselő: Nagy Attila polgármester), mint **Bérbeadó**

másrészről ^{NON PROFIT KFT.} SZOCEG Szociális és Egészségügyi Szolgáltató ~~Közhasznú Társaság~~ (székhely: 7621 Pécs, Jókai u.1., Cégjegyzékszám 02-14-000120 képviseli.: Kocsis József ügyvezető) mint **Bérlő** között a mai napon és helyen az alábbi feltételekkel:

Szerződő felek rögzítik, hogy közöttük 2018. december 12. napján bérleti szerződés jött létre a Sellye belterület 897 hrsz. alatt felvett, természetben Sellye, Aradi utca 1 sz. alatt található ingatlanra.

Felek ezennel közös megegyezéssel a fent megjelölt bérleti szerződés 3. pontját az alábbiak szerint módosítják:

3. Bérlő a Bérbeadó részére a Bérlemény használatáért 2023. január 1. napjától bruttó 100.000,- Forint azaz Egyszázezer forint bérleti díjat köteles havonta megfizetni.

Jelen bérleti szerződés módosítás 4 (négy) eredeti példányban készült, melyet felek átolvasás és értelmezést követően, mint akaratukkal mindenben megegyezőt jóváhagyólag írtak alá azzal, hogy a bérleti szerződés jelen szerződés módosítással nem érintett egyéb rendelkezéseit magukra nézve változatlan tartalommal, kötelezően elfogadják.

Sellye, 2022. december 19.

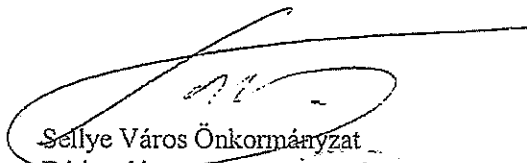
Sellye Város Önkormányzat
Bérbeadó
képv.: Nagy Attila polgármester

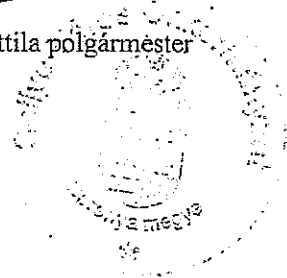

Kocsis József
Bérlő
ügyvezető igazgató
SZOCEG Kft. NON PROFIT KFT.

szociális @ szocog kft

2023.01.01-től módosítva

2021: 2502/11
2022: 51363/1

BÉRLETI SZERZŐDÉS MÓDOSÍTÁSA

ingatlan bérlet

mely létrejött egyrészről Sellye Város Önkormányzat (7960 Sellye, Dózsa György u. 1. adószám: 15724083-2-02, képviseletében: Nagy Attila polgármester), mint bérbeadó,
másrészről a SZOCEG Szociális és Egészségügyi Szolgáltató Nonprofit Kft. (7621 Pécs, Jókai u.1., adószám: 22270720-2-02, cégjegyzékszám: 02-09-074318, képviseletében: Kocsis József ügyvezető), mint bérlő között, alulírt napon és helyen, a következő feltételekkel:

Felek a köztük 2008. december 12-én kelt bérleti szerződés 3./ pontját a következők szerint módosítják:

„3./ A szerződő felek az 1. pontban körülírt felépítmények, valamint a feladatellátáshoz szükséges 2. pontban körülírt – a bérleti szerződés mellékletében szereplő – leltár alapján átadott értékben nyilvántartott, az önkormányzat tulajdonát képező vagyon használatáért 2017. május 1-től havi bérleti díjként – a kölcsönösen elfogadott – 31.000,- Ft azaz Harmincegyezer forint bérleti díjban állapodnak meg. A szolgáltatás mentes az Áfa alól.”

„5./ A szerződő felek megállapodnak abban, hogy a bérleti díj összegét évente felülvizsgálják, és azt legfeljebb a KSH hivatalos közlése szerinti infláció mértékével emelik, amelyről – módosítás esetén - közös megegyezéssel megállapodás születik. A bérleti jogviszony fennállása alatt külön tárgyalást kell lefolytatni az infláción felüli, a helyi piaci értékviszonyokhoz igazodó esetleges díjemeléssel kapcsolatban. A bérbeadó az ezzel kapcsolatos igényét minden év március 31-ig köteles jelezni a bérlő felé.”

Jelen szerződés-módosítás a szerződés egyéb pontjainak hatályát nem érinti, azt a felek mint akaratukkal egyezőt, helybenhagyólag aláírták.

Sellye, 2017. 05.02.

Pécs, 2017. 05.02.

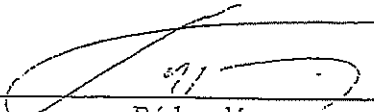
Bérbeadó

Bérbe vevő

Ellenjegyző: 

BÉRLETI SZERZŐDÉS
TERVEZET

Amely létrejött egyrészről a Sellye város Önkormányzata (székhelye: 7960 Sellye, Dózsa Gy. u. 1. képviselője: Nagy Attila polgármester, továbbiakban: Bérbe adó másrészről

SZOCEG Szociális és Egészségügyi Szolgáltató Közhasznú Társaság (székhelye: 7621 Pécs, Jókai u. 1. cégjegyzékszám: Cg. 02-14-000120, képviseli: Kocsis József), továbbiakban Bérő között az alulírott helyen és napon, a következő feltételekkel

1. A bérbe adó 2009.01.01-től kezdődően 25 év határozott időre bérbe adja a bérlőnek – a Sellye Város Önkormányzatával megkötött ellátási szerződésben átvállalt a szociális igazgatásról és szociális ellátásokról szóló 1993. évi III. törvényben (a továbbiakban Szt) rögzített feladatellátások céljára – a Sellye város Önkormányzat tulajdonában álló, Sellye, Aradi u. 1. alatti (897. hsz-on nyilvántartott) építményeket, felépítményeket.
2. A bérbe adó a mennyiségben nyilvántartott ingó vagyont és a készletek átadás napján megállapított állományát a SZOCEG Kht. kezelésébe adja.
3. A szerződő felek az 1. pontban körülírt felépítmények, valamint a feladatellátáshoz szükséges 2. pontban körülírt – a bérleti szerződés mellékletében szereplő - leltár alapján átadott értékben nyilvántartott, az önkormányzat tulajdonát képező vagyon használatáért havi bérleti díjként – a kölcsönösen elfogadott – 25.000,- Ft, azaz huszonezzer forint bérleti díjban állapodnak meg. A szolgáltatás mentes az Áfa alól.
4. A bérlő a bérleti díjat minden tárgyhónap 10. napjáig kiállított számla alapján a kiállítástól számított 15 napos határidővel a Sellye város Önkormányzat OTP Bank Nyrt. Sellyei Fiókjánál vezetett 11731128-15331256 sz. költségvetési számlájára átutalással teljesíti. Ha a bérlő fizetési kötelezettségének határidőre nem tesz eleget, a mindenkorin jegybanki alapkamatuak megfelelő összegű késedelmi kamatot köteles a bérbe adónak megfizetni.
5. A szerződő felek megállapodnak abban, hogy a bérleti díj összege 2010 évtől a KSH hivatalos közlése szerinti infláció mértékével emelkedik tárgyévi május 1. időponttal, melyről közös megegyezéssel megállapodás születik. A bérleti jogviszony fennállása alatt külön tárgyalást kell lefolytatni az infláción felüli, a helyi piaci értékviszonyokhoz igazodó esetleges díjemeléssel kapcsolatban. A bérbeadó az ezzel kapcsolatos igényét minden tárgyévi március 31-ig köteles jelezni a bérlő felé.
6. A bérlő vállalja, hogy a bérlet tartama alatt az ingatlan valamennyi működési költségét, kivéve a vagyombiztosítási díjat viseli, ideértve a közüzemi díjakat (víz, villany, gáz, szennyvíz) és egyéb felmerülő költségeket. Az átvétel időpontjában a mérőórák állását a felek jegyzőkönyvben rögzítik. A közüzemi szerződések módosításáról, esetleges újbóli megkötéséről a bérlő köteles gondoskodni.
7. A bérbe adó az intézmény 2008. évi költségvetésének dologi kiadásait fedezi. Mindez vonatkozik a 2008. évet érintő, de pénzügyileg 2009. évben teljesítendő kiadásokra is.
8. A bérlő a bérleményt az általa megtekintett állapotban veszi át. A bérlemény műszaki állapotáról készült jegyzőkönyv a jelen szerződés mellékletét képezi. A bérlő jogosult önállóan megkötni az összes fenntartáshoz szükséges (közüzemi) szerződést az általa kiválasztott legjobb ajánlattevővel.
9. A bérleti jogviszony fennállása alatt a bérlő tartozik a bérlemény állagát megővni. A bérlemény használatával közvetlenül összefüggésbe hozható karbantartási munkákat a bérlő folyamatosan köteles elvégezni, vagy elvégeztetni. A bérlőt terhelő, de általa elmulasztott karbantartási munkákat a bérbe adó a bérlő költségére elvégeztetheti és jogosult azok költségét a késedelmes fizetésre vonatkozó szabályok szerint a bérlőn behajtani.

10. A bérbe adó hozzájárul ahhoz, hogy a bérlő a bérleményeket saját igényeinek megfelelően festesse ki, ill. rendezze be. A munkákat a bérlő saját költségén finanszírozza, annak megtérítésére nem tart igényt.
11. A bérbe adó vállalja, hogy az ingatlanok karbantartási, felújítási költségeihez 2009. évben 300.000,- Ft, azaz háromszázezer forint összegű pénzeszközt ad át. A pénzeszköz átutalására négy egyenlő részletben negyedévente, a negyedév végével vállal kötelezettséget. Az átadott pénzeszköz felhasználásáról a bérlő tárgyévet követő év március 31 napjáig – számlamásolatokkal alátámasztott számlaösszesítővel - elszámol.
12. Felek megállapodnak abban, hogy a 10. pontban meghatározott célra történő pénzeszköz átadás következő időpontja a 2010 év, mely évtől kezdődően - a bérleti jogviszony fennállása alatti időszakban - e forrás összegét a KSH hivatalos közlése szerinti infláció mértékével emelkedően határozzák meg. Az összeg átutalásáról minden tárgyév március 31-i kell a bérbe adónak gondoskodni. Az összeg elszámolásának időpontja és formája megegyezik a 10. pontban rögzítettekkel. Amíg a bérlő az elszámolási kötelezettségének nem tesz eleget, a következő évi forrás átutalására nem kerülhet sor.
13. A bérbe adó az ingatlan fejlesztését, korszerűsítését szolgáló pályázatok önrészéhez egyedi döntés alapján, külön megállapodásban foglaltak szerint járul hozzá.
14. A bérlő a bérleményekben építési engedély köteles átalakítási munkálatokat csak a bérbe adó írásos hozzájárulásával végezhet. A hozzájáruló nyilatkozatot a bérbe adó képviselője adja ki az átalakítás műszaki tartalmának és előzetes költségeinek ismeretében.
15. A bérbe adó nyilatkozik, hogy amennyiben a bérlő az ingatlan állagát jelentősen javító felújítási, beruházási munkák fedezetének megteremtése érdekében pályázatot nyújt be, a pályázat öneréjéhez az önkormányzat pénzügyi lehetőségeihez mérten hozzájárul. Az e címen biztosítandó forrás konkrét összegéről a bérbe adó képviselő testületi ülésén dönt a bérlő írásos megkeresése alapján, a pályázat alapját képező projekt tárgyának, a projekt költségeinek, valamint a kötelezően biztosítandó saját forrás arányának, nagyságának ismeretében.
16. A bérlő az intézmény hatékonyabb működtetése érdekében az ingatlanon belül rendelkezhet a felszabaduló helységek, területek egyéb hasznosításáról, esetleges bérbeadásáról. A bérlő az Önkormányzattal megkötött ellátási szerződésben szereplő feladatok ellátásához a kisegítő tevékenységek ellátásánál – mint pl. konyha, mosoda, takarítás - harmadik féltől vásárolt szolgáltatásként is elláthatja.
17. A bérleti jogviszony bármilyen okból történő megszűnésekor a bérlő tartozik a bérleményeket az átvételkor állapotban visszaadni. Felek kijelentik, hogy a bérleti jogviszony megszűnéséig a bérlő által elvégzett és finanszírozott értéknövelő beruházás összegének megtérítésére külön megállapodás részét képezik (ez alól kivételt képez a bérleti jogviszonynak a bérlő önhibáján kívül történő idő előtti megszűnése).
18. A bérbe adó, mint tulajdonos kötelezettséget vállal arra, hogy az érintett ingatlanok biztosítását a bérleti jogviszony alatt továbbra is fenntartja és finanszírozza.
19. A bérbe adó köteles munka- és tűzvédelmi szempontból fontos okiratokat (tűzriadó terv, tűzvédelmi szabványossági felülvizsgálati jegyzőkönyv, érintésvédelmi felülvizsgálati jegyzőkönyv, alaprajzok, kéményseprő tanúsítványok, gázkészülékek felülvizsgálati jegyzőkönyvek, villámvédelmi jegyzőkönyvek, villamos kézi szerszámok felülvizsgálati jegyzőkönyvek) a bérbevevő számára az átadás napján haladéktalanul a bérlő rendelkezésre bocsátani. Amennyiben az okiratok hiányosan azokat a bérbe adó köteles a saját költségén pótolni.
20. A SZOCEG Kht. kötelezettséget vállal arra, hogy a bérbe adó tulajdonát képező ingatlan és ingó vagyon leltározását a tárgyév fordulónapjával elősegíti és biztosítja. A selejtezésre kerülő ingó vagyontárgyakról a bérlő listát készít és szakvéleményekkel alátámasztva mindezt tárgyév december 10 -ig az bérbe adó részére eljuttatja.

20. A SZOCEG Kht. kötelezettséget vállal arra, hogy a bérbe adó tulajdonát képező ingatlan és ingó vagyon leltározását a tárgyév fordulónapjával elősegíti és biztosítja. A selejtezésre kerülő ingó vagyontárgyakról a bérlő listát készít és szakvéleményekkel alátámasztva mindezt tárgyév december 10 -ig az érkező adó részére eljuttatja.
21. A SZOCEG Kht. vállalja, hogy amennyiben az Önkormányzat az intézmény korszerűsítése érdekében 2008. év folyamán beadott TIOP 3.4.2 pályázata eredményes lesz és a SZOCEG Kht. támogatottként a pályázatba beléphet, a pályázatban előírt fejlesztési feltételeket átvállalja.
22. A jelen bérleti szerződést a felek annak elolvasása és együttes értelmezése után, mint akaratukkal mindenben megegyezőt jóváhagyólag írták alá.
A jelen szerződésben nem szabályozott kérdésekben a Polgári Törvénykönyv rendelkezései az irányadók. A felek megállapodnak abban, hogy a bérleti szerződéssel kapcsolatos bármely kérdést, amellyel kapcsolatban probléma merül fel egyeztetéssel rendeznek. A vitás kérdések rendezésére a szerződő felek a Szigetvári Városi Bíróság illetékességét kötik ki.

Sellye, 2008. december 12.....

Nagy Attila
polgármester
Sellye Város Önkormányzata

Kocsis József
ügyvezető igazgató
SZOCEG Kht.
Pecs

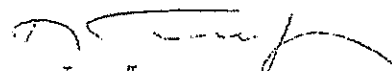

Ellenjegyezte:

Jegyző

BÉRLETI SZERZŐDÉS

amely létrejött egyrészről a **Sellye Város Önkormányzat** (cím: 7960 Sellye, Dózsa György u. 1., adószám: 15724083-2-02; képviselője: Nagy Attila polgármester) továbbiakban, mint **Bérbeadó**

másrészről pedig a **TENKES-TÉRSÉGI FOGLALKOZTATÓ Korlátolt Felelősségű Társaság** (székhely: 7800 Siklós, Váralja utca 55., adószám: 24696144-2-02; Cg.02-09-080316; képviselője: Botos István ügyvezető) továbbiakban, mint **Bérlő** között, az alulírott helyen és időben az alábbi feltételekkel:

I. A SZERZŐDÉS TÁRGYA

1. A Bérbeadó 1/1-ed részben kizárólagos tulajdonát képezi 7960 Sellye, Sütő Ignác utca 13. szám alatt található, kivett általános iskola megnevezésű ingatlan.
2. A Bérbeadó bérbe adja a Bérlő bérbe veszi a jelen szerződés 1. pontjában körülírt ingatlanrészt (továbbiakban bérlemény) alaptevékenysége (TEÁOR 3299'08 – Egyéb m.n.s. feldolgozóipari tevékenység) végzésére.

II. A BÉRLET IDŐTARTAMA

3. Felek a bérleti szerződést **2025.01.01.** napjától határozatlan időre kötik.

III. BÉRLETI DÍJ

4. *Felek a bérleti díjat bruttó 100.000.-Ft /hónap, azaz egyszázezer forint összegben határozzák meg, azzal a feltétellel, hogy amennyiben 2025. december 31. napjáig részletes költségvetés alapján, a szerződéshez csatolt melléklet szerint megvalósítja a cég a telephely fejlesztést, úgy az önkormányzat a bérleti díjat 10 éven keresztül változatlanul hagyja. Amennyiben a fejlesztés 2025. december 31. napjáig nem valósul meg, úgy 2026. január 1. napjától a szerződésben szereplő bérleti díj mértéke az éves infláció mértékével automatikusan megemelkedik.*
5. Bérlő a bérleti díj megfizetésével egyidőben fizeti meg egy összegben a rezsidíjakat is. A rezsidíjak kiterjednek különösen a Bérlőt terhelő víz- és áramdíjakra.
6. Felek a bérleti díjat minden tárgyév december hónap 15. napjáig újra tárgyalják. Amennyiben egyik fél sem kíván a bérleti díj összegén változtatni, a bérleti díj változatlan marad a következő tárgyévre.
7. A bérleti díj fizetése a Bérbeadó által kiállított számla ellenében történik.
8. Bérlő köteles a Bérbeadó által kiállított számlát legkésőbb tárgy hó 15. napjáig átutalással megfizetni.
9. Bérbeadó késedelmes számlakiállítása esetén a számla kiállítását követő 15 nap a Bérlő fizetési határideje.
10. Bérbeadót Bérlő késedelmes fizetése esetén a Bérleményben található, és a Bérlő tulajdonát képező berendezésekre, a késedelmes összegig zálogjog illeti meg.

IV. FELEK JOGAI ÉS KÖTELEZETTSÉGEI

11. A Bérbeadó köteles biztosítani, hogy a Bérlő a 1. pontban meghatározott Bérleményt a bérleti jogviszony teljes időtartama alatt a jelen szerződésben meghatározott célra, és terjedelemben, rendeltetésszerűen használhassa.

12. Bérló felel a Bérleménnyel kapcsolatos hatósági előírások betartásáról és károk megelőzéséért. Vétkes kötelezettségszegés esetén munkavállalói által okozott kárért is felel.
13. A Bérló köteles az üzlethelyiséget rendeltetésszerűen használni, karbantartani, a szokásos mértéket meg nem haladó felújítási munkákat elvégezni. Amennyiben a Bérló a bérleményben vagy annak szerelvényeiben olyan hibát észlel, amelynek kijavítási költségeit a Bérló köteles viselni, a javítás szükségességéről a lehető legrövidebb időn belül köteles értesíteni a Bérbeadót. A Bérbeadó intézkedéséig köteles a kárenyhítési kötelezettségének eleget tenni, a Bérbeadó pedig köteles a hibát a lehető legrövidebb idő alatt kijavíttatni. Arra az időre, amíg a Bérló a hiba miatt a bérleményt használni nem tudja, bérleti díj nem jár.
14. A bérleti jogviszony tartama alatt a Bérló csak a Bérbeadó írásos engedélye alapján végezhet a bérleményben annak szerkezetét, területi beosztását érintő átalakítási, építési munkálatokat.
15. Bérló köteles a Bérleményt kizárólag tevékenységi körének megfelelően, rendeltetésszerűen használni. Bérló tevékenysége: csomagolás, késztermékgyártás, raktározás.
16. Bérbeadó, vagy meghatalmazott képviselője állagfelmérés céljából – Bérló indokolatlan zavarása nélkül – jogosult a Bérleménybe előzetes értesítés mellett belépni.
17. A Bérleményben található ingóságokra, berendezésekre, eszközökre, készletekre stb., Bérló önállóan köthet felelősségbiztosítást, azokért Bérbeadó nem tartozik felelősséggel. Bérló maga köteles gondoskodni a Bérlemény őrzéséről, biztonsági rendszerekkel való ellátásáról.
18. Bérbeadó jelen bérleti szerződéssel kifejezetten hozzájárul ahhoz, hogy Bérló albérletbe adhassa az ingatlan részét vagy egészét. A hozzájárulás kizárólag a BONUS Kft. (szh.: 7800 Siklós, Ipartelepi út 2., Cg.02-09-068216), mint albérló irányába él.
19. A Bérbeadó szavatoa azért, hogy a Bérleményre vonatkozóan harmadik személynek nincsen olyan joga, amely a Bérlőt a Bérlemény rendeltetésszerű használatában akadályozná, vagy korlátozná.

V. SZERZŐDÉSSZEGÉS

20. Jelen szerződésben meghatározott feltételek megszegése esetén bármely fél jogosult a szerződéstől elállni.
21. Bérbeadó azonnali hatályú felmondásra jogosult, amennyiben a Bérló a fizetési kötelezettségének nem tesz eleget, és azt felszólításra sem rendezi.
22. Felek a bérleménnyel kapcsolatos kötelezettségszegés vonatkozásában, amennyiben a vétkes magatartás megszüntetésére szólítják fel a másik felet, jogosultak azonnali hatályú felmondással élni, ha a felszólítástól számított 15 napon belül a másik fél nem szünteti meg vétkes magatartását.

VI. A BÉRLETI JOGVISZONY MEGSZÜNÉSE

23. Szerződést bármely fél, indokolás nélkül, írásban, 60 napos határidővel felmondással megszüntetheti. Írásos közös megegyezés esetén felek ennél rövidebb felmondási időben is megegyezhetnek.
24. A jogviszony azonnal hatályú megszüntetése esetén Bérló köteles a Bérleményt haladéktalanul kiüríteni.

25. A jogviszony rendes megszüntetése esetén Bérló köteles a Bérleményt legkésőbb a felmondási idő végéig kiüríteni.
26. Amennyiben Bérló a 24. és 25. pontban írtak esetén a Bérleményt nem üríti ki, úgy az ezt követő időre köteles a bérleti díj kétszeresét Bérbeadónak megfizetni a jogcím nélküli időszakra.
27. Bérlőt vis maior ok miatt történő megszűnés esetén nem illeti meg cserehelyiség.

VII. ZÁRÓ RENDELKEZÉSEK

28. Jelen szerződés csak felek közös akaratával egyezően, írásban módosítható.
29. Felek kötelezettséget vállalnak arra, hogy vitás ügyeiket elsősorban tárgyalás útján kívánják rendezni. Amennyiben a tárgyalások eredménytelenek, úgy jogvitájuk rendezésére a Pécsi Törvényszéket tekintik kizárólagosan illetékesnek.
30. Jelen szerződés egyes pontjainak érvénytelensége nem okozza a teljes bérleti szerződés érvénytelenségét.
31. Jelen bérleti szerződés szempontjából közzöltnek kell tekinteni valamennyi írásbeli értesítést, amelyet felek vagy meghatalmazottjaik átvettek. Felek értesítési címei:
- Bérbeadó: Sellye Város Önkormányzat, 7960 Sellye, Dózsa György utca 1.
 - Bérló: Tenkes-Térségi Foglalkoztató Kft.; Székhely: 7800 Siklós, Váralja utca 55.
32. Felek 15 napon belül bejelentik egymásnak, amennyiben szükséges adataikban (név, székhely, hivatalos képviselő személyében, képviseleti jogban) változás történt.
33. A jelen szerződésben nem szabályozott kérdésekben felek a Ptk., valamint az 1993. évi LXXVIII. törvény szabályait tekintik irányadónak.
- 34. Jelen szerződés 2025.01.01. napjától érvényes.**
35. Jelen szerződést átolvasás és értelmezést követően, mint akaratukkal mindenben megegyezőt, helybenhagyólag, cégszerűen írják alá.
36. A módosítások a szerződésben dőlt betűvel szerepelnek, melyet a képviselő-testület a 208/2024. (IX.26.) számú határozattal hagyott jóvá.
37. Jelen szerződés 4 példányban került aláírásra, melyből 2 példány Bérbeadót, 2 példány pedig Bérlőt illeti.

Sellye, 2024.11.19.

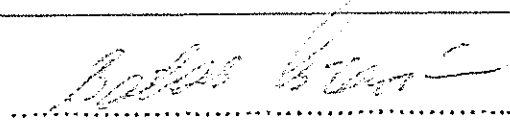
 Sellye Város Önkormányzat Nagy Attila polgármester Bérbeadó	 Botos István Tenkes-Térségi Foglalkoztató Kft. ügyvezető Bérló
--	--

Sellye Város Önkormányzata
Képviselő-testülete
7960 Sellye, Dózsa Gy. u. 1.

Tárgy: tájékoztatás bérleményen
végrehajtott fejlesztésekről

Tisztelt Polgármester Úr!
Tisztelt Képviselő Asszony/Úr!

A TENKES-TÉRSÉGI FOGLALKOZTATÓ Kft. a Sellye, Süttő Ignác utca 13. szám alatti telephelyén megváltozott munkaképességű munkavállalókat foglalkoztat, és a foglalkoztatás helyéül szolgáló épületet Sellye Város Önkormányzatától bérlő.

A bérlemény tekintetében 2024. év november hó 19. napján megújított bérleti szerződés III.4. pontjában hivatkozott rendelkezés alapján társaságunk az alábbi fejlesztéseket hajtotta végre kb. 6,1 millió forint értékben:

- az üzemi épületként használt régi iskola épületén belül új iroda kialakítása, klimatizálással; a beruházás értéke: kb. 500.000,- Ft
- az épület csapadékvíz-elvezetésének részbeni korszerűsítése (a keleti és déli oldalon a csapadékvíz elvezető cseréje, a csapadékvíz kivezetése a vízvezető árokba); a beruházás értéke: kb. 200.000,- Ft
- az udvaron szerelőbetonra lemez raktár létesítése; a beruházás értéke: kb. 1.000.000,- Ft
- az épületeket összekötő járda felett tetőszerkezet kialakítása; a beruházás értéke: kb. 500.000,- Ft
- a nagyterem padlófelújítása (meglévő aljzat feltörése, újrabetonozása), tisztasági festés; a beruházás értéke: kb. 1.000.000,- Ft
- udvar lebetonozása, térkövezése, járda és rámpa készítése; a beruházás értéke: kb. 650.000,- Ft
- kapu korszerűsítése (nagyobb méretű kapunyitás, új kapuszárnyak); a beruházás értéke: kb. 300.000,- Ft
- bejárati ajtó cseréje korszerű akadálymentes műanyag nyílászáróra (a beépítés a mai napon megkezdődött) 650.000,- Ft
- tetőfelújítás – tetőfedő anyag beszerzése megtörtént, az időjárásra való tekintettel a munkálatokat a következő tavaszig elhalasztottuk (anyag kgt: br. 1.300.000,- Ft, munkadíj árajánlat alapján kb. br. 2.500.000,- Ft)

Tájékoztatom a Tisztelt Képviselő-testületet, hogy a telephely további fejlesztését tervezzük, annak érdekében, hogy a jelenleg kb. 40 fő megváltozott munkaképességű dolgozó munkahelyét megőrizzük, a munkakörülményeket folyamatosan javítsuk. A 2026. évre tervezett beruházás:

- hőlégszivattyú beszerzése és felszerelése; a beruházás értéke kb. 4.500.000,- Ft

Kérem a Tisztelt Képviselő-testületet, hogy a felsorolt beruházások megtörténtét fogadják el a bérleti szerződés III.4. pontja szerinti korszerűsítési munkálatok teljesítésének, és a bérleti díj összegét szíveskedjenek a 2025. évben megállapított 100.000,- Ft/hó összegben a következő 10 évre, azaz 2036. december 31. napjáig változatlanul fenntartani.

Kelt: Siklós, 2025. november 25.

Bízva kedvező döntésükben,

TENKES-TÉRSÉGI FOGLALKOZTATÓ KFT.
MUNKALEHETŐSÉGEK MEGVÁLTOZOTT
MUNKAKÉPESSÉGŰ MUNKAVÁLLALÓK RÉSZÉRE
7800 Siklós, Köztársaság tér 8., 1. emelet, 5. ajtó
TEL.: +36 1 770 7007 FAX: +36 1 770 7110
E-MAIL: info@rehabmunka.hu WEB: www.rehabmunka.hu
ASZ.: 24696144-2-02 CG.: 02-09-18036
Bócsa István
ügyvezető

TENKES-TÉRSÉGI FOGLALKOZTATÓ KFT.

☎ +36 1 770 7007 ☎ +36 1 770 7116 📍 7800 Siklós, Köztársaság tér 8., 1. emelet, 4-5 ajtó Adószám: 24696144 2 02 Cg 02 09 080316
✉ info@mmkallas.hu 🌐 www.mmkallas.hu









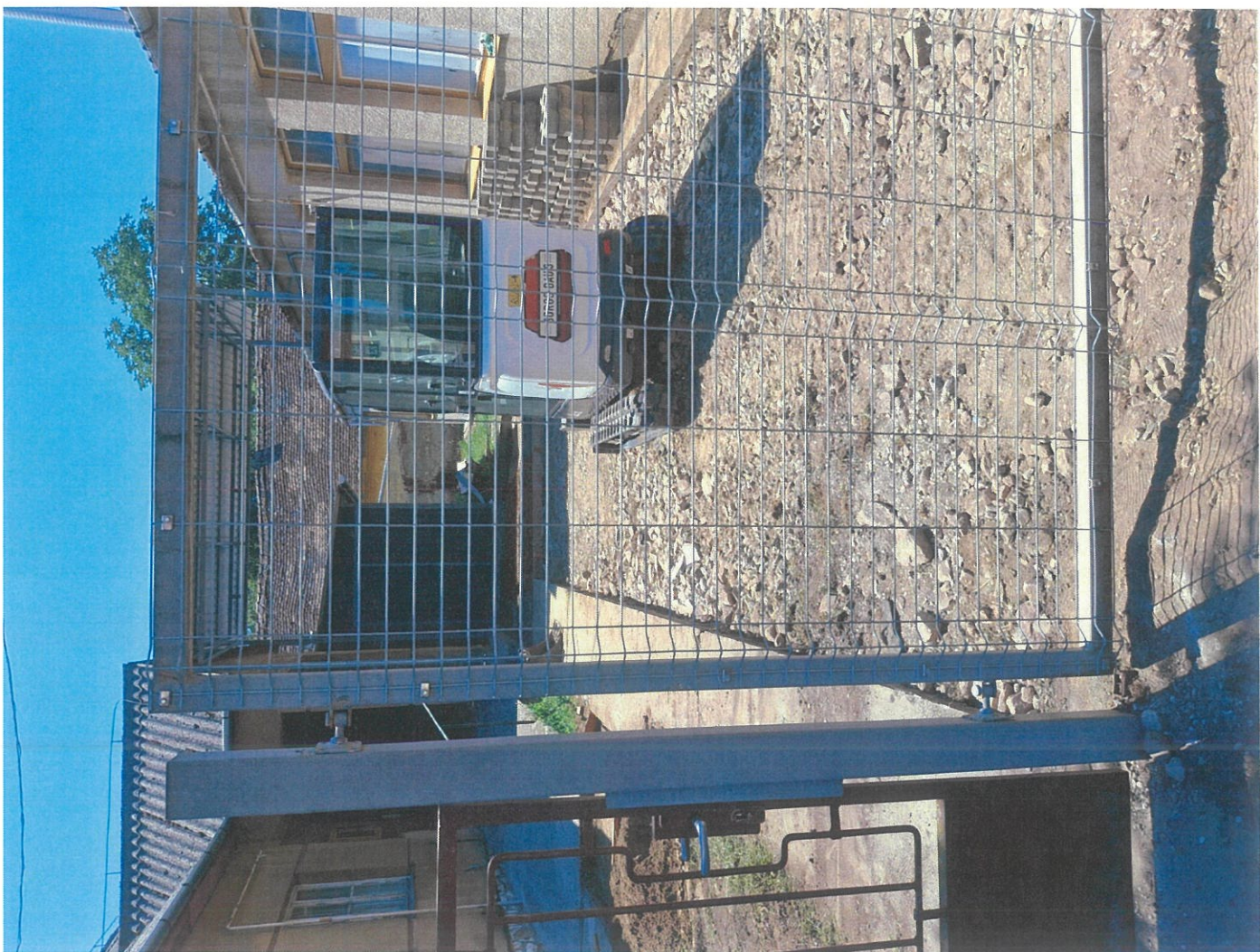

BÉRLETI SZERZŐDÉS

amely egyrészről: *Sellye Város Önkormányzat*, székhely: 7960 Sellye, Dózsa Gy. u. 1., adószám: 15724083-2-02, képviseli: Nagy Attila, polgármester, mint bérbeadó – a továbbiakban: **Bérbeadó**

másrészről: *Vadász Lajos*, székhely: 7960 Sellye, Rákóczi u. 24., adószám: 43086245-1-22, képviseli: Vadász Lajos, mint bérlő – továbbiakban **Bérlő**,

között a mai napon és helyen az alábbi feltételekkel jött létre:

- 1.) Bérbeadó tulajdonosa a sellyei 399. hrsz. alatti Sellye Városi Termálfürdőnek.
- 2.) Bérlő tulajdonosa a sellyei 399. hrsz. alatti termálfürdő területén elhelyezkedő, a gyermekmedence közelében lévő női WC-zuhanyozó blokk melletti 20 m² nagyságú területen felépített *szauna felépítménynek*.
- 3.) Felek kijelentik, hogy tudomással bírnak arról, hogy termálfürdőt jogosult bérbeadó harmadik személynek üzemeltetésbe adni, amely üzemeltetői jogosultság alól kivétel a 2. pontban megnevezett terület.
- 4.) Bérbeadó bérbe adja, bérlő bérbe veszi *2024. január 1. napjától határozatlan időre* a 2. pontban megnevezett szauna felépítmény 20 m² nagyságú területét.
- 5.) Felek évi *27.754,- Ft* bérleti díjban állapodnak meg, amelyet Bérlő minden év június 30. napjáig számla ellenében átutalással megfizet Bérbeadó részére, egy összegben. A felek megállapodnak abban, hogy a bérleti díj összege 2025.évtől kezdődően minden év január 1. napjától automatikusan, a felek külön ezirányú jognyilatkozata nélkül a KSH által közzétett előző évi infláció mértékével emelkedik
- 6.) A felépítmény üzemeltetésének közüzemi és egyéb költségei Bérlőt terhelik.
- 7.) Bérbeadó kötelezettséget vállal arra, hogy a termálfürdő üzemeltetésének harmadik fél felé történő átadása, bérbeadása nem érinti jelen bérleti szerződést, jelen bérleti jogosultságot.
- 8.) Jelen határozott idejű bérleti szerződést annak ideje alatt felek rendkívüli felmondással vagy közös megegyezéssel szüntethetik meg. Rendkívüli felmondási jog különösen a bérleti díj fizetési elmulasztása, az ingatlan rendeltetés ellenes vagy a szauna üzemeltetésétől eltérő célra történő használata.
- 9.) Felek megállapodnak abban, hogy amennyiben bérbeadó a termálfürdő ingatlant értékesíti, akkor jelen szerződés az értékesítés napjával megszűnik. Ebben az esetben bérbeadó kötelezettséget vállal arra, hogy a bérlő által felépített szauna felépítményt szakértő által megállapított forgalmi értéken a bérlőtől megvásárolja. Amennyiben Bérlő nem kívánja értékesíteni a felépítményt, úgy köteles a bérelt ingatlanrészt az eredeti állapotába visszaállítani.

- 10.) Szerződő felek úgy állapodnak meg, hogy a jelen szerződést rendes felmondással, írásbeli indoklással mondhatják fel. Szerződő felek úgy állapodnak meg, hogy a felmondási idő a felmondás kézhezvételét követő naptól számított 3 (három) hónap.
- 11.) Bérbeadó szavatol azért, hogy a bérlet tárgya a bérleti szerződés időtartama alatt alkalmas a szerződésszerű használatra, úgyszintén azért is, hogy harmadik személynek a bérlet tárgyán nincs olyan joga, amely a Bérlet a használatban korlátozná, vagy akadályozná.

A jelen szerződésben nem szabályozott kérdésekben a Ptk. és az 1993. évi LXXVIII. törvény rendelkezései az irányadóak.

Szerződő Felek a jelen szerződést, mint akaratukkal mindenben megegyezőt, jóváhagyólag írták alá.

Jelen szerződés 3 példányban kerül aláírásra, amelyből 1 példány a bérlet, 2 példány a bérbeadót illeti meg.

Kelt: Sellye, 2024. január 1.

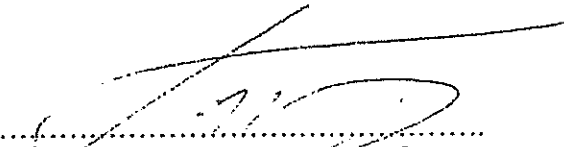
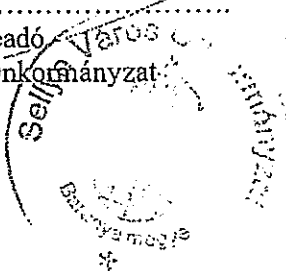
Bérbeadó Város
Sellye-Város Önkormányzat

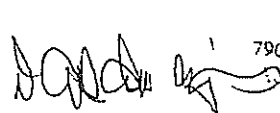
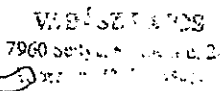

Bérlő
Vadász Lajos

Sellye Város Önkormányzat Képviselő-testülete részére

Sellye, Dózsa Gy. .u 1.

7960

Tárgy: Haszonbérleti szerződés hosszabbítása iránti kérelem

Tisztelt Képviselő-testület!

Alulírott Petkó Miklós Ferenc (sz.: Pécs, 1959.02.03. an.: Kurtnacker Éva) 7960 Sellye, Dózsa Gy. u. 28. szám alatti lakos az alábbi kérelemmel fordulok a Tisztelt Címzethez:

Kérem a Tisztelt Képviselő-testületet, hogy a Sellye 1332/2. hrsz. alatti „rét” művelési ágú, önkormányzati tulajdonú ingatlan 10.000 m² -ét szíveskedjék részemre 5 év időtartamra haszonbérbe adni.

Segítő közreműködésüket köszönöm!

Sellye, 2025. 11. 18.

Tisztelettel:

Petkó Miklós Ferenc

7960 Sellye, Dózsa Gy. u. 28.

Haszonbérleti szerződés 8. számú módosítása

mely létrejött

egyrésztől: **Sellye Város Önkormányzat** (székhelye: 7960 Sellye, Dózsa Gy. u. 1., törzsszáma: 724089, adószáma: 15724083-2-02, képviselője: Nagy Attila polgármester), mint Haszonbérbe adó (továbbiakban: **Haszonbérbe adó**),

másrésztől: **Petkó Miklós Ferenc** (sz.név: Petkó Miklós Ferenc, sz.hely.: Pécs, sz. idő: 1959.02.03., SZAZ: 1-590203-0424, an.: Kurtnacker Éva, adóazonosító száma: 8336352457, állampolgársága: magyar, lakcíme: 7960 Sellye, Dózsa Gy. u. 28., Agrárkamarában kapott azonosító száma: S796000001022), mint Haszonbérlet (továbbiakban: **Haszonbérbe vevő**)

között az alábbi feltételekkel:

Előzmény :

Felek rögzítik, hogy haszonbérbe adó tulajdonát képezi a **Sellye 1332/2. hrsz-ú**, 4.1479 hektár területű, 122.36 AK értékű, rét művelési ágú ingatlan, amely ingatlan **10.000 m²** területű részére vonatkozóan a Felek között 2015. szeptember 17. napján 2015. szeptember 01. napjától 2017. december 31. napjáig haszonbérleti szerződés jött létre.

(eredeti határozat: 151/2015. (IX.17.) számú KT. határozat, mely a 211/2017. (X.26) számú, a 257/2018. (IX.27) számú, 235/2019. (IX.26.) számú, a 186/2020. (IX.28.) számú, majd a 258/2021. (X.27.) számú, 206/2022.(XI.29.), 197/2023. (XI.30.) számú, 281/2024.(XI.28) számú KT. határozatokkal meghosszabbításra került)

A határidő lejártát megelőzően a fent írt előzményekre tekintettel felek az alábbiakban állapodnak meg:

1. Felek egyezõ akarattal a **Sellye 1332/2. hrsz-ú**, 4.1479 hektár területű, 122.36 AK értékű, rét művelési ágú ingatlan **10.000 m²** területű részére vonatkozóan a 2024. december 31. napjáig tartó meghatározott idejű haszonbérlet időtartamát **2026. január 01. napjától 20..... december 31. napjáig meghosszabbítják.**
2. Haszonbérbe adó, az 1. pontban körülírt ingatlan használatát haszonbérlet jogcímén átengedi haszonbérbe vevő részére, haszonbérbe vevő pedig jelen szerződés alapján az ingatlant használatba veszi, és a használat fejében a 4. pontban meghatározott módon és mértékben haszonbért fizet.
3. Az első pontban megjelölt ingatlan haszonbérét a szerződő felek eredeti megállapodásuktól eltérően **34.500,- Ft/ha/év**, azaz harmincnégyezer-ötszáz forint/ha/év összegben határozzák meg, amelyet a haszonbérlet köteles legkésőbb tárgy év december 20. napjáig, egy összegben megfizetni a haszonbérbeadó részére, készpénzben vagy átutalással, számla ellenében.
4. Haszonbérbe adó vállalja, hogy az ingatlant a szerződés hatályba lépését követő napon haszonbérbe vevő birtokába adja.
5. Haszonbérbe vevő a jogi következmények teljes tudatában kijelenti, hogy megfelel a mező- és erdőgazdasági földek forgalmáról szóló 2013. évi CXXII. törvény (továbbiakban:

Földforgalmi törvény) 40.§ (1)-(4) bekezdésekben, valamint a 41.§-ban foglalt feltételeknek és vállalja, hogy ezen feltételeknek a földhasználati szerződés teljes időtartama alatt meg is fog felelni. Vállalja továbbá, hogy a föld használatát másnak nem engedi át, azt maga használja és ennek során eleget tesz a földhasznosítási kötelezettségének. Nyilatkozik ezen felül, hogy jogerősen megállapított és fennálló földhasználati díjtarozása nincs.

7. Haszonbérbe vevő a jogi következmények tudatában kijelenti, hogy a szerződés tárgyát képező föld haszonbérbe vételével a már birtokában lévő föld területnagysága nem haladja meg a Földforgalmi törvény szerint birtokmaximumot. Tudomásul veszi, hogy ha utólagos ellenőrzés során jogerősen megállapításra kerül, hogy ezen nyilatkozata valótlan, akkor az büntetőjogi felelősségre vonást, valamint a haszonbérleti szerződés tárgyát képező föld használata után a jogsértő állapot fennállása alatt, a jogsértéssel érintett földterület után a részére folyósított költségvetési vagy európai uniós támogatásnak megfelelő pénzösszeg visszafizetésének kötelezettségét eredményezi.
8. Haszonbérbe vevő kijelenti, hogy megfelel a Földforgalmi törvény 5. § 7. pontjában foglalt feltételeknek, vagyis földművesnek minősül.
9. Haszonbérbe vevő kijelenti, hogy a Földforgalmi törvény 46.§ (1) bek. b.) pontja szerint előhaszonbérleti joggal rendelkezik.
10. Jelen szerződésben nem szabályozott kérdésekben a Polgári Törvénykönyvről szóló 2013. évi V. törvény, a mező- és erdőgazdasági földek forgalmáról szóló 2013. évi CXXII. törvény 38- 59.§-ai, illetve a mező- és erdőgazdasági földek forgalmáról szóló törvénnyel összefüggő egyes rendelkezésekről és átmeneti szabályokról szóló 2013. évi CCXII. törvény IX. fejezetében foglaltak az irányadók.
11. Jelen szerződés-módosítást Sellye Város Önkormányzat Képviselő- Testülete a _____ számú KT határozatával fogadta el.

Sellye, 2025. _____.

Nagy Attila polgármester
Sellye Város Önkormányzat
Haszonbérbe adó

Petkó Miklós Ferenc
Haszonbérelő

Előttünk, mint tanúk előtt:

1.név:.....

2.név:.....

aláírás:.....

aláírás:.....

lakcím:.....

lakcím:.....

Sellye Város Önkormányzat Képviselő-testülete részére

Sellye, Dózsa Gy. u 1.

7960

Tárgy: Haszonbérleti szerződés hosszabbítása iránti kérelem

Tisztelt Képviselő-testület!

Alulírott Petkó Péter (sz.: Pécs, 1985.10.23. an.: Veres Valéria) 7960 Sellye, Radnóti u. 15. szám alatti lakos az alábbi kérelemmel fordulok a Tisztelt Címzethez:

Kérem a Tisztelt Képviselő-testületet, hogy a Sellye 1332/2. hrsz. alatti „rét” művelési ágú, önkormányzati tulajdonú ingatlan 10.000 m² és 15.000 m² -ét szíveskedjék részemre 5 év időtartamra haszonbérbe adni.

Segítő közreműködésüket köszönöm!

Sellye, 2025. 11. 18.

Tisztelettel:

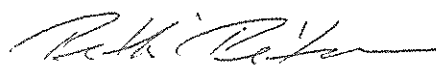

Petkó Péter

7960 Sellye, Radnóti u. 15.

Haszonbérleti szerződés 7. számú módosítása

mely létrejött

egyrésről: **Sellye Város Önkormányzat** (székhelye: 7960 Sellye, Dózsa Gy. u. 1., törzsszáma: 724089, adószáma: 15724083-2-02, képviselője: Nagy Attila polgármester), mint Haszonbérbe adó (továbbiakban: **Haszonbérbe adó**),

másrésről: **Petkó Péter** (sz.név: Petkó Péter, sz.hely.: Pécs, sz. idő: 1985.10.23., SZAZ: 1-851023-2730, an.: Veres Valéria, adóazonosító száma: 8433940023, állampolgársága: magyar, lakcíme: 7960 Sellye, Radnóti M. u. 15., Agrárkamrában kapott azonosító száma: S796000001179), mint Haszonbérlet (továbbiakban: **Haszonbérbe vevő**)

között az alábbi feltételekkel:

Előzmény:

Felek előzményként rögzítik, hogy haszonbérbe adó tulajdonát képezi a **Sellye 1332/2. hrsz-ú**, 4.1479 hektár területű, 122.36 AK értékű, rét művelési ágú ingatlan, amely ingatlan **10.000 m²** területű részére vonatkozóan a Felek között 2012. január 26. napján 2012. február 01. napjától 2017. december 31. napjáig haszonbérleti szerződés jött létre (eredeti határozat: 700139/2/2012. sz. KT. határozat, mely évente meghosszabbításra került a 213/2017.(X.26.) számú, 259/2018. (IX.27) számú, 2372019. (IX.26.) számú, 185/2020. (X.28.), 257/2021.(X.27.) számú, 205/2022.(XI.29) számú, 198/2023. (XI.30.) számú KT. határozatokkal), továbbá **15.000 m²** területű részére vonatkozóan a Felek között 2012. január 26. napján 2012. február 01. napjától 2017. december 31. napjáig haszonbérleti szerződés jött létre (eredeti határozat: 700139/2/2012. sz. KT. határozat, mely évente meghosszabbításra került a 212/2017.(X.26.) számú, 258/2018. (IX.27) számú, 236/2019. (IX.26.) számú, 184/2020. (X.28.), 256/2021.(X.27.) számú, 204/2022.(XI.29), 199/2023. (XI.30.) számú KT. határozatokkal, illetve a 280/2024.(XI.28) számú KT határozattal).

A határidő lejártát megelőzően a fent írt előzményekre tekintettel felek az alábbiakban állapodnak meg:

1. Felek egyező akarattal a **Sellye 1332/2. hrsz-ú**, 4.1479 hektár területű, 122.36 AK értékű, rét művelési ágú ingatlan **10.000 m²** és **15.000 m²**, **mindösszesen 25.000 m²** területű részére vonatkozóan a 2025. december 31. napjáig tartó meghatározott idejű haszonbérlet időtartamát **2026. január 01. napjától 20..... december 31. napjáig meghosszabbítják.**
2. Haszonbérbe adó, az 1. pontban körülírt ingatlan használatát haszonbérlet jogcímén átengedi haszonbérbe vevő részére, haszonbérbe vevő pedig jelen szerződés alapján az ingatlant használatba veszi, és a használat fejében a 4. pontban meghatározott módon és mértékben haszonbért fizet.
3. Az első pontban megjelölt ingatlan haszonbérletét a szerződő felek eredeti megállapodásuktól eltérően **34.500,- Ft/ha/év**, azaz harmincnégyezer-öttszáz forint/ha/év összegben határozzák meg, amelyet a haszonbérlet köteles legkésőbb tárgy év december 20. napjáig, egy összegben megfizetni a haszonbérbeadó részére, készpénzben vagy átutalással, számla ellenében.

4. Haszonbérbe adó vállalja, hogy az ingatlant a szerződés hatályba lépését követő napon haszonbérbe vevő birtokába adja.
5. Haszonbérbe vevő a jogi következmények teljes tudatában kijelenti, hogy megfelel a mező- és erdőgazdasági földek forgalmáról szóló 2013. évi CXXII. törvény (továbbiakban: Földforgalmi törvény) 40.§ (1)-(4) bekezdésekben, valamint a 41.§-ban foglalt feltételeknek és vállalja, hogy ezen feltételeknek a földhasználati szerződés teljes időtartama alatt meg is fog felelni. Vállalja továbbá, hogy a föld használatát másnak nem engedi át, azt maga használja és ennek során eleget tesz a földhasznosítási kötelezettségének. Nyilatkozik ezen felül, hogy jogerősen megállapított és fennálló földhasználati díjtartozása nincs.
7. Haszonbérbe vevő a jogi következmények tudatában kijelenti, hogy a szerződés tárgyát képező föld haszonbérbe vételével a már birtokában lévő föld területnagysága nem haladja meg a Földforgalmi törvény szerint birtokmaximumot. Tudomásul veszi, hogy ha utólagos ellenőrzés során jogerősen megállapításra kerül, hogy ezen nyilatkozata valótlan, akkor az büntetőjogi felelősségre vonást, valamint a haszonbérleti szerződés tárgyát képező föld használata után a jogsértő állapot fennállása alatt, a jogsértéssel érintett földterület után a részére folyósított költségvetési vagy európai uniós támogatásnak megfelelő pénzüsszeg visszafizetésének kötelezettségét eredményezi.
8. Haszonbérbe vevő kijelenti, hogy megfelel a Földforgalmi törvény 5. § 7. pontjában foglalt feltételeknek, vagyis földművesnek minősül.
9. Haszonbérbe vevő kijelenti, hogy a Földforgalmi törvény 46.§ (1) bek. b.) pontja szerint előhaszonbérleti joggal rendelkezik.
10. Jelen szerződésben nem szabályozott kérdésekben a Polgári Törvénykönyvről szóló 2013. évi V. törvény, a mező- és erdőgazdasági földek forgalmáról szóló 2013. évi CXXII. törvény 38- 59.§-ai, illetve a mező- és erdőgazdasági földek forgalmáról szóló törvénnyel összefüggő egyes rendelkezésekről és átmeneti szabályokról szóló 2013. évi CCXII. törvény IX. fejezetében foglaltak az irányadók.
11. Jelen szerződés-módosítást Sellye Város Önkormányzat Képviselő- Testülete a _____ számú határozatával fogadta el.

Sellye, 2025. _____.

Nagy Attila
Sellye Város Önkormányzat Polgármestere
Haszonbérbe adó

Petkó Péter
Haszonbérelő

Előttünk, mint tanúk előtt:

1.név:.....

2.név:.....

aláírás:

aláírás:

lakcím:.....

lakcím:.....

ÉRKEZETI

Köszönés

2025. 11. 13.

Sellye Város Önkormányzat Képviselő-testülete, Drávaiványi Község Önkormányzat Képviselő-testülete, Sósvertike Község Önkormányzat Képviselő-testülete, Okorág Község Önkormányzat Képviselő-testülete, Kákics Község Önkormányzat Képviselő-testülete, Marócsa Község Önkormányzat Képviselő-testülete

Drávafok Község Önkormányzat Képviselő-testülete, Bogdása Község Önkormányzat Képviselő-testülete, Markóc Község Önkormányzat Képviselő-testülete

Drávasztára Község Önkormányzat Képviselő-testülete,

Sellyei Közös Önkormányzati Hivatal
Dr. Nóránt Tímea Jegyző Asszony

2025. 11. 13.

7960 Sellye, Dózsa Gy. u. 1.

KSH/423 B. UT

Tárgy: tájékoztatás 2026. évi szennyvízszippantási szolgáltatási díjakról

Tisztelt Jegyző Asszony, Tisztelt Képviselő-testületek!

Alulírott Matoricz László (adószám: 62515252-2-22, székhely: 7960 Sellye, Kiss G.u.15.), mint a Sellyei Közös Önkormányzati Hivatalhoz tartozó településeken – közszolgáltatási szerződés alapján – folyékony hulladékkezelési szolgáltatást végző egyéni vállalkozó az alábbiakról kívánom tájékoztatni Önöket:

Tekintettel a 2022. júniusban keltezett közszolgáltatási szerződéseim VI./3-as pontjára, lehetőségem van minden évben felülvizsgálni a szolgáltatási díjamat és megemelni azt a KSH által közzétett első félévi fogyasztói árváltozás mértékével megegyezően. A szolgáltatásom árszabásának felülvizsgálata megtörtént, jelen nyilatkozatommal pedig kijelentem, hogy szolgáltatási díjaimon a 2026. évben nem kívánok emelni.

Sellye, 2025. október 31.

MATORICZ LÁSZLÓ
szennyvízszippantó egyéni vállalkozó
7960 Sellye, Kiss Géza utca 15.
Tel.: 30/275-4134
... Adószám: 62515252-2-22
Matoricz László
egyéni vállalkozó

EGYÜTTMŰKÖDÉSI MEGÁLLAPODÁS -KÖZIGAZGATÁSI SZERZŐDÉS-

Amely létrejött egyrészről **Sellye Város Önkormányzat** (képviseli: **Nagy Attila** polgármester, székhely: **7960 Sellye, Dózsa Gy. u. 1.**, törzsszám: 724089) a továbbiakban Önkormányzat,

másrészről a **Horvát Nemzetiségi Önkormányzat Sellye** (képviseli: **Ronta Róbert** elnök, székhely: **7960 Sellye, Dózsa Gy. u. 1.**, törzskönyvi azonosító szám: 782072) továbbiakban Nemzetiségi Önkormányzat között, az alulírott helyen és időben, a következő feltételekkel.

A nemzetiségek jogairól szóló 2011. évi CLXXIX. törvény 80. §-a alapján az Önkormányzat és a Nemzetiségi Önkormányzat együttműködésük szabályait az alábbi megállapodásban rögzítik.

A megállapodás jogi háttérszabályozása:

- a) Magyarország helyi önkormányzatairól szóló 2011. évi CLXXXIX. törvény (a továbbiakban: Mötv.)
- b) a nemzetiségek jogairól szóló 2011. évi CLXXIX. törvény (a továbbiakban: Njtv.)
- c) az államháztartásról szóló 2011. évi CXCV. törvény (a továbbiakban: Áht.)
- d) az államháztartásról szóló törvény végrehajtásáról szóló 368/2011. (XII. 31.) Korm. rendelet (a továbbiakban: Ávr.)
- e) az államháztartás számviteléről szóló 4/2013.(I.11.) Korm. rendelet (a továbbiakban: Áhsz.)
- f) a köznevelésről szóló 2011. évi CXC. törvény.

A megállapodás részletesen tartalmazza az Önkormányzat és Nemzetiségi Önkormányzat együttműködését meghatározó szabályokat, azaz:

1. a Nemzetiségi Önkormányzat működésének biztosítása, működéssel kapcsolatos végrehajtási feladatok ellátása, szakmai segítségnyújtás (80. § (1)-(2) bekezdések);
2. az Önkormányzat és a Nemzetiségi Önkormányzat költségvetésének előkészítésével és megalkotásával, ezzel összefüggő adatszolgáltatási kötelezettségek teljesítésével kapcsolatos határidőket és együttműködési kötelezettségeket, felelősök és határidők kijelölésével, (80. § (3) a) pont);
3. a Nemzetiségi Önkormányzat kötelezettségvállalásaival kapcsolatos, Önkormányzatot terhelő ellenjegyzési, érvényesítési utalványozási, szakmai teljesítésigazolási feladatokat, felelősök konkrét kijelölését, (80. § (3) b) pont);
4. a kötelezettségvállalás szabályait, különösen az összeférhetetlenségi, nyilvántartási kötelezettségekre, (80. § (3) c) pont);
5. a Nemzetiségi Önkormányzat működési feltételeinek és gazdálkodásának eljárási és dokumentációs részletszabályait, személyek kijelölésének rendjét (80. § (3) d) pont).

1. A Nemzetiségi Önkormányzat működése, személyi-tárgyi feltételeinek biztosítása

1. Az Önkormányzat a Njtv. 80.§ (1) bekezdése alapján - a rendelkezésére álló anyagi eszközök arányában biztosítja – az éves önkormányzati költségvetési rendelet keretein belül – a Nemzetiségi Önkormányzat részére a működéséhez szükséges feltételeket, az alábbiak szerint:

- a) Az Önkormányzat havonta harminckét órában ingyenesen biztosítja a Nemzetiségi Önkormányzat üléseinek, illetve közmeghallgatásainak, fórumainak lebonyolításához

szükséges helyiséget a 7960 Sellye, Dózsa György utca 1. szám alatti épületben a feladat ellátására alkalmas, iroda bútorral berendezett, számítógéppel, működő internet kapcsolattal ellátott irodai helyiségében. A teremhasználati igényt minden hónapban legkésőbb 15 nappal korábban egyeztetni kell az elnöknek a polgármesterrel, vagy az általa kijelölt személlyel.

- b) Az Önkormányzat a Sellyei Közös Önkormányzati Hivatal (a továbbiakban: Hivatal) munkatársain keresztül biztosítja a Nemzetiségi Önkormányzat testületi üléseinek előkészítésével, megtartásával, a született döntések végrehajtásával, s annak ellenőrzésével kapcsolatos gépelési, sokszorosítási, levelezési, iktatási, nyilvántartási, postai, kézbesítési feladatok ellátását, így különösen: testületi ülések előkészítése, meghívók, előterjesztések, jegyzőkönyvek, hivatalos levelezés előkészítése és postázása, lakosság értesítése, szórólapok kihordása.
- c) A Nemzetiségi Önkormányzat képviselő-testületi ülésein, közmeghallgatásán a jegyző, illetve megbízásából az aljegyző, kirendeltségvezető, nemzetiségi referens és Hivatal témafelelősei részt vesznek. Jegyző az aljegyző és a kirendeltségvezető, nemzetiségi referens útján látja el a nemzetiségi önkormányzat törvényességi felügyeletét, ennek keretében megbízottak jelzik, amennyiben törvénysértést észlelnek a Nemzetiségi Önkormányzat testületi ülésein.
- d) A Nemzetiségi Önkormányzat elnöke által – a Njtv. 95. § (3) bekezdésében foglalt kötelezettség alapján – a Hivatal leírói részére megküldött képviselő-testületi ülések jegyzőkönyveinek továbbítása, a TFIK rendszerben a Baranya Vármegyei Kormányhivatal részére.
- e) A Nemzetiségi Önkormányzat működésével, gazdálkodásával kapcsolatos számviteli, könyvelési, nyilvántartási, iratkezelési feladatokat a jegyző a Hivatal Pénzügyi Osztályán keresztül biztosítja.
- f) A Nemzetiségi Önkormányzat működésével, gazdálkodásával kapcsolatos jelnyelv és speciális kommunikációs rendszer használatát a jegyző a Hivatal megbízottján keresztül biztosítja.
- g) Az 1. alcím a)- f) pontokban írt tárgyi és személyi feltételek biztosításával, fenntartásával, karbantartásával és működtetésével felmerült rezszi és egyéb költségeket – kivéve a testületi tagok és tisztségviselők telefonhasználatának teljes költségét- az Önkormányzat a Hivatal költségvetésébe beépítve biztosítja, azok a Hivatalt terhelik.
- h) A Njtv. 80.§ (1) bekezdésének a)-f) pontjában, valamint jelen megállapodás 1. alcím a)-g) pontjaiban felsorolt valamennyi feladat ellátását beleértve a szakmai segítségnyújtást is a jegyző a Hivatal munkatársain keresztül biztosítja. A hivatkozott pontokban írt feladatokat a Hivatal a jogszabályi előírásoknak megfelelő végzettséggel rendelkező, teljes munkaidőben foglalkoztatott köztisztviselői kötelesek elvégezni. A Nemzetiségi Önkormányzat működésével összefüggő feladatellátásra, kapcsolattartásra személyeket a Hivatal jegyzője jelöli ki.

2. Az Önkormányzat kötelezettségei a Nemzetiségi Önkormányzat működésével kapcsolatban

2.1. Az Áht. rendelkezései alapján az Önkormányzat a Hivatal Pénzügyi Osztályán, mint gazdasági feladatot ellátó gazdasági szerv útján erre a feladatra kijelölt pénzügyi feladatokat ellátó köztisztviselője útján köteles a Nemzetiségi Önkormányzat működésével kapcsolatos gazdálkodási – pénzügyi - számviteli feladatok ellátására. A fenti feladatkör az alábbiakat tartalmazza:

- a) A Nemzetiségi Önkormányzat költségvetési és zárszámadási határozatának előkészítése.
- b) A Nemzetiségi Önkormányzat vonatkozásában végzett gazdálkodási feladatok.
- c) A jelentési, adatszolgáltatási, nyilvántartási kötelezettségek.
- d) Kötelezettségvállalás, utalványozás, pénzügyi ellenjegyzés, érvényesítés rendje.

2.2. A Nemzetiségi Önkormányzat költségvetési és zárszámadási határozatának előkészítése, tartalma

- a) A költségvetésre vonatkozó részletes információk ismeretében a Pénzügyi Osztály folytatja az egyeztetést a Nemzetiségi Önkormányzat elnökével, ezen egyeztetés keretében a Nemzetiségi Önkormányzat elnöke rendelkezésre bocsátja a Nemzetiségi Önkormányzat következő évével kapcsolatos pénzügyi adatokat, egyéb információkat.
- b) A Pénzügyi Osztály készíti elő a Nemzetiségi Önkormányzat költségvetési határozatának tervezetét, melyet az elnök a törvényben írt határideig nyújt be a képviselő-testületnek.
- c) A Nemzetiségi Önkormányzat elemi költségvetését határozattal állapítja meg. A költségvetési határozatnak tartalmaznia kell az Áht. 23. § (2) bekezdésében írt tartalmi elemeket. Abban az esetben, ha az előírt kimutatások a Nemzetiségi Önkormányzat sajátos gazdálkodása miatt tervezési adatokat nem tartalmaznak, arról a határozati javaslat pontjai között tájékoztatja a képviselő-testületet.
- d) A költségvetésben elkülönítetten szerepel az évközi többletigények, valamint az elmaradt bevételek pótlására szolgáló általános tartalék és céltartalék, amely felett a képviselő-testület rendelkezik.
- e) A költségvetés elkészítésére az Áht. 26. §-ban írt rendelkezéseket kell alkalmazni.
- f) A Nemzetiségi Önkormányzat Képviselő-testülete dönt a költségvetési határozatában megjelenő bevételek és kiadások módosításáról, a kiadási előirányzatok közötti átcsoportosításról. Amennyiben a költségvetési készítésekor nem ismert többletbevételhez jut a Nemzetiségi Önkormányzat, vagy bevételei a tervezettől elmaradnak, e tényről az elnök a képviselő-testületet tájékoztatja. A módosítást a Pénzügyi Osztály az elnök kérésére készíti elő. A képviselő-testület az Áht. 34. § (4) bekezdése előírása szerint, de legkésőbb az éves költségvetési beszámoló elkészítésének határidejéig, december 31-ei hatállyal módosítja a költségvetési határozatát.
- g) A Hivatal az évközi beszámolókat és a zárszámadást előkészíti a Nemzetiségi Önkormányzat képviselő-testülete számára jóváhagyásra. A zárszámadási határozat tartalmazza mindazokat a kimutatásokat, melyeket az Áht. 26. §., valamint a 91. §-a előír.

Abban az esetben, ha az előírt kimutatások a Nemzetiségi Önkormányzat sajátos gazdálkodása miatt tervezési, teljesítési adatot nem tartalmaznak, arról a határozati javaslat pontjai között tájékoztatja a képviselő-testületet.

- h) Az a)-g) pontokban írt feladatokat a Pénzügyi Osztály a jegyző által kijelölt köztisztviselő közreműködésével látja el.

2.3 A Pénzügyi Osztály által a Nemzetiségi Önkormányzat vonatkozásában végzett gazdálkodási feladatok

- a) A Pénzügyi Osztály a Nemzetiségi Önkormányzat által a saját nevében, vállalt kötelezettségek alapján végrehajtja az utalványozott pénzügyi műveleteket, ezen belül pénztári ki és befizetéseket, banki utalásokat teljesít.
- b) A Pénzügyi Osztály elvégzi a saját bevételek, államtól érkező finanszírozási bevételek és kiadások könyvelését, a kapcsolódó analitikák vezetését, a gazdálkodásról legalább negyedévente elkészíti a főkönyvi kivonatot, és a pénzforgalmi jelentést.
- c) A Pénzügyi Osztály a kötelezettségvállaló (elnök, vagy kötelezettségvállalásra felhatalmazott helyettese) megbízásából pénzügyi kifizetéseket teljesít.
- d) A Pénzügyi Osztály a Nemzetiségi Önkormányzat adóbevallását a jogszabályi előírásoknak megfelelően elkészíti és teljesíti.
- e) A Pénzügyi Osztály elvégzi a Nemzetiségi Önkormányzat feladatalapú és működési támogatásának elszámolását.
- f) Az a)-e) pontokban írt feladatokat a Pénzügyi Osztály a jegyző által kijelölt köztisztviselő közreműködésével látja el.

2.4 A Pénzügyi Osztály által elvégzendő jelentési, adatszolgáltatási, nyilvántartási kötelezettségek

- a) A Pénzügyi Osztály a Nemzetiségi Önkormányzat törzskönyvi nyilvántartásba vételét kezdeményezi a Magyar Államkincstárnál, ezzel egyidejűleg megkéri a Nemzetiségi Önkormányzat adószámát, majd ellátja a törzskönyvi nyilvántartás módosításával, aktualizálásával járó feladatokat.
- b) A Pénzügyi Osztály a Nemzetiségi Önkormányzat működésének, várható gazdálkodási folyamatainak ismeretében eleget tesz az adózási kötelezettségnek, az adóhatósághoz történő bejelentésnek.
- c) A Pénzügyi Osztály a Nemzetiségi Önkormányzat részére önálló fizetési számla nyitását kezdeményezi az Önkormányzat számlavezető pénzintézeténél, elvégzi a számlanyitással kapcsolatos adminisztrációs feladatokat (aláírás bejelentők), a számlavezetéssel kapcsolatos változásokat a nyilvántartásokon folyamatosan átvezeti.
- d) A Nemzetiségi Önkormányzat önálló pénzforgalmi számlát vezet az OTP Bank Nyrt. Sellyei Fiókjánál. A Nemzetiségi Önkormányzat gazdálkodásával és pénzellátásával kapcsolatos minden pénzforgalmát önálló pénzforgalmi számlán köteles lebonyolítani.
- e) A Pénzügyi Osztály a Magyar Államkincstár számára határidőre elkészíti, és megküldi a Nemzetiségi Önkormányzat működésével összefüggő havi pénzforgalmi jelentéseket előírt mellékletekkel, valamint a mérlegjelentéseket a jogszabály, illetve a Magyar

Államkincstár által előírt határidőre.

- f) A Pénzügyi Osztály a Nemzetiségi Önkormányzat képviselő-testülete által jóváhagyott költségvetést, évközi beszámolókat és a zárszámadást megküldi a Magyar Államkincstárnak
- g) A Pénzügyi Osztály a Nemzetiségi Önkormányzat adóbevallási és adóbefizetése kötelezettségnek eleget tesz oly módon, hogy bevallást készít, és kezdeményezi a kötelezettségvállalónál a gazdálkodás miatt esedékessé váló adó befizetését vagy visszaigénylését.
- h) A Pénzügyi Osztály a Nemzetiségi Önkormányzat vagyoni, számviteli nyilvántartásait elkülönítetten vezeti. A leltározáshoz, selejtezéshez, illetve a vagyontárgyakban bekövetkező változásokról információt a Nemzetiségi Önkormányzat elnöke szolgáltat a Pénzügyi Osztály számára.
- i) Az adatszolgáltatás során szolgáltatott adatok valóságáért, a számviteli szabályokkal és a statisztikai rendszerrel való tartalmi egyezőségéért a Nemzetiségi Önkormányzat tekintetében az elnök felelős.
- j) Az a)–i) pontokban írt feladatokat a Pénzügyi Osztály a jegyző által kijelölt köztisztviselő közreműködésével látja el.

2.5 Belső ellenőrzése jogkörében elvégzendő feladatok

- a) A jegyző által a Nemzetiségi Önkormányzat gazdasági feladatainak ellátására megbízott köztisztviselő a Nemzetiségi Önkormányzat nevében tett valamennyi kötelezettségvállalás előtt köteles meggyőződni a fedezet meglétéről.
- b) A jegyző köteles a jogszabályok által meghatározott belső kontrollrendszert működtetni, amely biztosítja a Nemzetiségi Önkormányzat rendelkezésére álló források szabályszerű, gazdaságos, hatékony és eredményes felhasználását.
- c) A jegyző köteles gondoskodni – a belső kontrollrendszeren belül - a belső ellenőrzés működtetéséről az államháztartásért felelős miniszter által közzétett módszertani útmutatók és a nemzetközi belső ellenőrzési standardok figyelembevételével.
- d) A Nemzetiségi Önkormányzat gazdálkodásának belső ellenőrzéséről a jegyző külső szakértő bevonásával, megbízási szerződés keretében gondoskodik, valamint biztosítja, hogy az ellenőrzésről készült jegyzőkönyvben foglaltakat a képviselő-testület megtárgyalja. A nemzetiségi önkormányzatok belső ellenőri feladatait Dr. Kósáné Hetesi Ildikó belső ellenőr látja el.
- e) A jegyző biztosítja az előzetes és utólagos vezetői ellenőrzést a Nemzetiségi Önkormányzat gazdálkodásra vonatkozóan.
- f) A Nemzetiségi Önkormányzat belső kontrollrendszerének keretében, a kontrolltevékenység részeként minden tevékenységre vonatkozóan biztosítani kell a folyamatba épített, előzetes, utólagos és vezetői ellenőrzést (FEUVE).

2.6 Kötelezettségvállalás, utalványozás, pénzügyi ellenjegyzés

- a) Kötelezettségvállalás, utalványozás, pénzügyi ellenjegyzés, érvényesítés és a teljesítésgazdálkodás rendjét a Hivatal Gazdálkodási Szabályzata tartalmazza.

- b) A kötelezettségvállaló és a pénzügyi ellenjegyző ugyanazon gazdasági esemény tekintetében azonos személy nem lehet. Az érvényesítő ugyanazon gazdasági esemény tekintetében nem lehet azonos a kötelezettségvállalásra, utalványozásra jogosult és a teljesítést igazoló személlyel.
- c) Kötelezettségvállalási, pénzügyi ellenjegyzési, érvényesítési, utalványozási és teljesítés igazolására irányuló feladatot nem végezheti az a személy, aki ezt a tevékenységét a Polgári Törvénykönyv szerinti közeli hozzátartozója, vagy maga javára látná el.
- d) A kötelezettséget vállaló szerv a kötelezettségvállalásra, pénzügyi ellenjegyzésre, teljesítés igazolására, érvényesítésre, utalványozásra jogosult személyekről és aláírás-mintájukról – elektronikus aláírás alkalmazása esetén a használt tanúsítványokról és az elektronikus aláíráshoz kapcsolódó tanúsítvány nyilvános adatairól – a belső szabályzatában foglaltak szerint naprakész nyilvántartást vezet.
- e) A kötelezettségvállalási jogkör gyakorlója az elnök, akadályoztatása esetén felhatalmazza az elnökhelyettest ezen jogkör gyakorlására.

3. Az államháztartáson kívülre nyújtott támogatások eljárási rendje

- 3.1 A Nemzetiségi Önkormányzat képviselő-testülete elfogadja a Nemzetiségi Önkormányzat által államháztartáson kívülre nyújtott támogatásokról szóló határozatot, amelynek összhangban kell lennie a helyi önkormányzat által államháztartáson kívülre nyújtott támogatásokról szóló, mindenkor hatályos önkormányzati rendeletével.
- 3.2 A Nemzetiségi Önkormányzat által meghirdetett pályázatokat és egyedi kérelmeket az Önkormányzat által államháztartáson kívülre nyújtott támogatásokról szóló, mindenkor hatályos önkormányzati rendeletének mellékletét képező nyilatkozatokkal együtt a Nemzetiségi Önkormányzathoz kell benyújtani. A Nemzetiségi Önkormányzat a pályázatokat, egyedi kérelmeket a nyilatkozattal együtt a benyújtást követő 2 munkanapon belül átadja a kijelölt ügyintéző részére, aki közreműködik a közzétételében. A Nemzetiségi Önkormányzat a támogatással kapcsolatos döntését azonnal megküldi a Pénzügyi Osztály kijelölt ügyintézője részére, aki ezt követően előkészíti a támogatási szerződést. A támogatási szerződést a Nemzetiségi Önkormányzat elnöke köti meg.
- 3.3 A támogatás felhasználásáról szóló elszámolást a megkötött megállapodás alapján a Pénzügyi Osztály részére kell megküldeni. A Pénzügyi Osztály az elszámolásokat ellenőrzi, majd az elfogadásról a Nemzetiségi Önkormányzat elnöke értesítést küld a pályázó részére.

4. A Nemzetiségi Önkormányzat feladatai és kötelességei a gazdálkodással kapcsolatos feladatok körében

- 4.1 A Nemzetiségi Önkormányzat köteles együttműködni a megbízottal, kapcsolattartóval, Pénzügyi Osztállyal, és figyelembe venni az ellenőrzési jogkörében tett észrevételeit.
- 4.2 A Nemzetiségi Önkormányzat nevében kötelezettséget vállaló személy – a kötelezettségvállalás előtt – köteles meggyőződni arról, hogy a teljesítés fedezete biztosított.
- 4.3 A Nemzetiségi Önkormányzat meghatározza a kötelezettségvállalásra, utalványozásra, teljesítésigazolásra jogosultak körét és kezdeményezi azok nyilvántartásba vételét.
- 4.4 A Nemzetiségi Önkormányzat a gazdálkodásával és pénzellátásával kapcsolatos minden

penzforgalmát önálló fizetési számláján köteles lebonyolítani.

- 4.5 A Nemzetiségi Önkormányzat köteles a pénzkezelési szabályzat előírásait betartani.
- 4.6 A Nemzetiségi Önkormányzat köteles időben adatot, információt szolgáltatni a megbízott és a Pénzügyi Osztály felé feladatai határidőben történő elvégzéséhez.
- 4.7 A vonatkozó jogszabályok alapján szolgáltatott adatok valódiságáért a Nemzetiségi Önkormányzat elnöke felelős.

5. Az egyetértési jogról

A Njtv. 81. § (1) bekezdése által meghatározott nemzetiségi jogok, különösen a kollektív nyelvhasználat, oktatás, nevelés, hagyományápolás és kultúra, a helyi sajtó, az esélyegyenlőség, társadalmi felzárkózás és a szociális ellátás kérdéskörében a nemzetiségi lakosságot e minőségében érintő helyi önkormányzati határozatot a képviselő-testület csak az e lakosságot képviselő települési nemzetiségi önkormányzat, ennek hiányában a területi nemzetiségi önkormányzat egyetértésével alkothatja meg.

6. Záró rendelkezések

6.1. Szerződő felek kijelentik, hogy gazdálkodásuk, valamint az éves költségvetési beszámoló és az éves költségvetési terv elkészítése során jelen megállapodásban rögzített eljárási rend szerint járnak el, és az elfogadott költségvetés végrehajtása során az együttműködés szabályait kölcsönösen betartják.

6.2. Szerződő felek jelen megállapodást határozott időre, a Nemzetiségi Önkormányzat megbízatásának idejére kötik, azonban a Njtv. 80.§ (2) bekezdésben írtak alapján a megállapodást szükség szerint, általános vagy időközi választás esetén az alakuló ülést követő harminc napon belül felülvizsgálják és szükség szerint módosítják. A jegyző a megállapodásra vonatkozó jogszabályok változása miatti módosítások szükségességét az Önkormányzatnak és a Nemzetiségi Önkormányzatnak is jelzi. Az Önkormányzat és a Nemzetiségi Önkormányzat képviselő-testülete a megállapodást szükség esetén határozatával módosíthatja.

Az együttműködési megállapodást Sellye Város Önkormányzata Képviselő-testülete a ./2025. (.) határozatával, míg a Horvát Nemzetiségi Önkormányzat Sellye Képviselő-testülete a ./2025. (IX.16.) nemzetiségi képviselő- testületi határozatával hagyta jóvá.

Jelen módosított Együttműködési megállapodás elfogadásával hatályát veszti a korábban elfogadott Együttműködési megállapodás.

Sellye, 2025.

.....
Nagy Attila
Sellye Város Önkormányzat
polgármester

ph.

.....
Ronta Róbert
Horvát Nemzetiségi Önkormányzat Sellye
elnök

ph.

EGYÜTTMŰKÖDÉSI MEGÁLLAPODÁS -KÖZIGAZGATÁSI SZERZŐDÉS-

Amely létrejött egyrészről **Sellye Város Önkormányzat** (képviseli: **Nagy Attila** polgármester, székhely: **7960 Sellye, Dózsa Gy. u. 1.**, törzsszám: 724089) a továbbiakban Önkormányzat,

másrészről a **Sellye Roma Nemzetiségi Önkormányzat** (képviseli: **Bors Brigitta** elnök, székhely: **7960 Sellye, Dózsa Gy. u. 1.**, törzskönyvi azonosító szám: 782115) továbbiakban Nemzetiségi Önkormányzat között, az alulírott helyen és időben, a következő feltételekkel.

A nemzetiségek jogairól szóló 2011. évi CLXXIX. törvény 80. §-a alapján az Önkormányzat és a Nemzetiségi Önkormányzat együttműködésük szabályait az alábbi megállapodásban rögzítik.

A megállapodás jogi háttérszabályozása:

- a) Magyarország helyi önkormányzatairól szóló 2011. évi CLXXXIX. törvény (a továbbiakban: Möt.v.)
- b) a nemzetiségek jogairól szóló 2011. évi CLXXIX. törvény (a továbbiakban: Njtv.)
- c) az államháztartásról szóló 2011. évi CXCV. törvény (a továbbiakban: Áht.)
- d) az államháztartásról szóló törvény végrehajtásáról szóló 368/2011. (XII. 31.) Korm. rendelet (a továbbiakban: Ávr.)
- e) az államháztartás számviteléről szóló 4/2013.(I.11.) Korm. rendelet (a továbbiakban: Áhsz.)
- f) a köznevelésről szóló 2011. évi CXC. törvény.

A megállapodás részletesen tartalmazza az Önkormányzat és Nemzetiségi Önkormányzat együttműködését meghatározó szabályokat, azaz:

1. a Nemzetiségi Önkormányzat működésének biztosítása, működéssel kapcsolatos végrehajtási feladatok ellátása, szakmai segítségnyújtás (80. § (1)-(2) bekezdések);
2. az Önkormányzat és a Nemzetiségi Önkormányzat költségvetésének előkészítésével és megalkotásával, ezzel összefüggő adatszolgáltatási kötelezettségek teljesítésével kapcsolatos határidőket és együttműködési kötelezettségeket, felelősök és határidők kijelölésével, (80. § (3) a) pont);
3. a Nemzetiségi Önkormányzat kötelezettségvállalásaival kapcsolatos, Önkormányzatot terhelő ellenjegyzési, érvényesítési utalványozási, szakmai teljesítésigazolási feladatokat, felelősök konkrét kijelölését, (80. § (3) b) pont);
4. a kötelezettségvállalás szabályait, különösen az összeférhetlenségi, nyilvántartási kötelezettségekre, (80. § (3) c) pont);
5. a Nemzetiségi Önkormányzat működési feltételeinek és gazdálkodásának eljárási és dokumentációs részletszabályait, személyek kijelölésének rendjét (80. § (3) d) pont).

1. A Nemzetiségi Önkormányzat működése, személyi-tárgyi feltételeinek biztosítása

1. Az Önkormányzat a Njtv. 80.§ (1) bekezdése alapján - a rendelkezésére álló anyagi eszközök arányában biztosítja – az éves önkormányzati költségvetési rendelet keretein belül – a Nemzetiségi Önkormányzat részére a működéséhez szükséges feltételeket, az alábbiak szerint:

- a) Az Önkormányzat havonta harminckét órában ingyenesen biztosítja a Nemzetiségi Önkormányzat üléseinek, illetve közmeghallgatásainak, fórumainak lebonyolításához

szükséges helyiséget a 7960 Sellye, Dózsa György utca 1. szám alatti épületben a feladat ellátására alkalmas, iroda bútorral berendezett, számítógéppel, működő internet kapcsolattal ellátott irodai helyiségében. A teremhasználati igényt minden hónapban legkésőbb 15 nappal korábban egyeztetni kell az elnöknek a polgármesterrel, vagy az általa kijelölt személlyel.

- b) Az Önkormányzat a Sellyei Közös Önkormányzati Hivatal (a továbbiakban: Hivatal) munkatársain keresztül biztosítja a Nemzetiségi Önkormányzat testületi üléseinek előkészítésével, megtartásával, a született döntések végrehajtásával, s annak ellenőrzésével kapcsolatos gépelési, sokszorosítási, levelezési, iktatási, nyilvántartási, postai, kézbesítési feladatok ellátását, így különösen: testületi ülések előkészítése, meghívók, előterjesztések, jegyzőkönyvek, hivatalos levelezés előkészítése és postázása, lakosság értesítése, szórólapok kihordása.
- c) A Nemzetiségi Önkormányzat képviselő-testületi ülésein, közmeghallgatásán a jegyző, illetve megbízásából az aljegyző, kirendeltségvezető, nemzetiségi referens és Hivatal témafelelősei részt vesznek. Jegyző az aljegyző és a kirendeltségvezető, nemzetiségi referens útján látja el a nemzetiségi önkormányzat törvényességi felügyeletét, ennek keretében megbízottak jelzik, amennyiben törvénysértést észlelnek a Nemzetiségi Önkormányzat testületi ülésein.
- d) A Nemzetiségi Önkormányzat elnöke által – a Njtv. 95. § (3) bekezdésében foglalt kötelezettség alapján – a Hivatal leírói részére megküldött képviselő-testületi ülések jegyzőkönyveinek továbbítása, a TFIK rendszerben a Baranya Vármegeyi Kormányhivatal részére.
- e) A Nemzetiségi Önkormányzat működésével, gazdálkodásával kapcsolatos számviteli, könyvelési, nyilvántartási, iratkezelési feladatokat a jegyző a Hivatal Pénzügyi Osztályán keresztül biztosítja.
- f) A Nemzetiségi Önkormányzat működésével, gazdálkodásával kapcsolatos jelnyelv és speciális kommunikációs rendszer használatát a jegyző a Hivatal megbízottján keresztül biztosítja.
- g) Az 1. alcím a)- f) pontokban írt tárgyi és személyi feltételek biztosításával, fenntartásával, karbantartásával és működtetésével felmerült rezszi és egyéb költségeket – kivéve a testületi tagok és tisztségviselők telefonhasználatának teljes költségét- az Önkormányzat a Hivatal költségvetésébe beépítve biztosítja, azok a Hivatalt terhelik.
- h) A Njtv. 80.§ (1) bekezdésének a)-f) pontjában, valamint jelen megállapodás 1. alcím a)-g) pontjaiban felsorolt valamennyi feladat ellátását beleértve a szakmai segítségnyújtást is a jegyző a Hivatal munkatársain keresztül biztosítja. A hivatkozott pontokban írt feladatokat a Hivatal a jogszabályi előírásoknak megfelelő végzettséggel rendelkező, teljes munkaidőben foglalkoztatott köztisztviselői kötelesek elvégezni. A Nemzetiségi Önkormányzat működésével összefüggő feladatellátásra, kapcsolattartásra személyeket a Hivatal jegyzője jelöli ki.

2. Az Önkormányzat kötelezettségei a Nemzetiségi Önkormányzat működésével kapcsolatban

2.1. Az Áht. rendelkezései alapján az Önkormányzat a Hivatal Pénzügyi Osztályán, mint gazdasági feladatot ellátó gazdasági szerv útján erre a feladatra kijelölt pénzügyi feladatokat ellátó köztisztviselője útján köteles a Nemzetiségi Önkormányzat működésével kapcsolatos gazdálkodási – pénzügyi - számviteli feladatok ellátására. A fenti feladatkör az alábbiakat tartalmazza:

- a) A Nemzetiségi Önkormányzat költségvetési és zárszámadási határozatának előkészítése.
- b) A Nemzetiségi Önkormányzat vonatkozásában végzett gazdálkodási feladatok.
- c) A jelentési, adatszolgáltatási, nyilvántartási kötelezettségek.
- d) Kötelezettségvállalás, utalványozás, pénzügyi ellenjegyzés, érvényesítés rendje.

2.2. A Nemzetiségi Önkormányzat költségvetési és zárszámadási határozatának előkészítése, tartalma

- a) A költségvetésre vonatkozó részletes információk ismeretében a Pénzügyi Osztály folytatja az egyeztetést a Nemzetiségi Önkormányzat elnökével, ezen egyeztetés keretében a Nemzetiségi Önkormányzat elnöke rendelkezésre bocsátja a Nemzetiségi Önkormányzat következő évével kapcsolatos pénzügyi adatokat, egyéb információkat.
- b) A Pénzügyi Osztály készíti elő a Nemzetiségi Önkormányzat költségvetési határozatának tervezetét, melyet az elnök a törvényben írt határideig nyújt be a képviselő-testületnek.
- c) A Nemzetiségi Önkormányzat elemi költségvetését határozattal állapítja meg. A költségvetési határozatnak tartalmaznia kell az Áht. 23. § (2) bekezdésében írt tartalmi elemeket. Abban az esetben, ha az előírt kimutatások a Nemzetiségi Önkormányzat sajátos gazdálkodása miatt tervezési adatokat nem tartalmaznak, arról a határozati javaslat pontjai között tájékoztatja a képviselő-testületet.
- d) A költségvetésben elkülönítetten szerepel az évközi többletigények, valamint az elmaradt bevételek pótlására szolgáló általános tartalék és céltartalék, amely felett a képviselő-testület rendelkezik.
- e) A költségvetés elkészítésére az Áht. 26. §-ban írt rendelkezéseket kell alkalmazni.
- f) A Nemzetiségi Önkormányzat Képviselő-testülete dönt a költségvetési határozatában megjelenő bevételek és kiadások módosításáról, a kiadási előirányzatok közötti átcsoportosításról. Amennyiben a költségvetési készítésekor nem ismert többletbevételhez jut a Nemzetiségi Önkormányzat, vagy bevételei a tervezettől elmaradnak, e tényről az elnök a képviselő-testületet tájékoztatja. A módosítást a Pénzügyi Osztály az elnök kérésére készíti elő. A képviselő-testület az Áht. 34. § (4) bekezdése előírása szerint, de legkésőbb az éves költségvetési beszámoló elkészítésének határidejéig, december 31-ei hatállyal módosítja a költségvetési határozatát.
- g) A Hivatal az évközi beszámolókat és a zárszámadást előkészíti a Nemzetiségi Önkormányzat képviselő-testülete számára jóváhagyásra. A zárszámadási határozat tartalmazza mindazokat a kimutatásokat, melyeket az Áht. 26. §., valamint a 91. §-a előír.

Abban az esetben, ha az előírt kimutatások a Nemzetiségi Önkormányzat sajátos gazdálkodása miatt tervezési, teljesítési adatot nem tartalmaznak, arról a határozati javaslat pontjai között tájékoztatja a képviselő-testületet.

- h) Az a)-g) pontokban írt feladatokat a Pénzügyi Osztály a jegyző által kijelölt köztisztviselő közreműködésével látja el.

2.3 A Pénzügyi Osztály által a Nemzetiségi Önkormányzat vonatkozásában végzett gazdálkodási feladatok

- a) A Pénzügyi Osztály a Nemzetiségi Önkormányzat által a saját nevében, vállalt kötelezettségek alapján végrehajtja az utalványozott pénzügyi műveleteket, ezen belül pénztári ki és befizetéseket, banki utalásokat teljesít.
- b) A Pénzügyi Osztály elvégzi a saját bevételek, államtól érkező finanszírozási bevételek és kiadások könyvelését, a kapcsolódó analitikák vezetését, a gazdálkodásról legalább negyedévente elkészíti a főkönyvi kivonatot, és a pénzforgalmi jelentést.
- c) A Pénzügyi Osztály a kötelezettségvállaló (elnök, vagy kötelezettségvállalásra felhatalmazott helyettese) megbízásából pénzügyi kifizetéseket teljesít.
- d) A Pénzügyi Osztály a Nemzetiségi Önkormányzat adóbevallását a jogszabályi előírásoknak megfelelően elkészíti és teljesíti.
- e) A Pénzügyi Osztály elvégzi a Nemzetiségi Önkormányzat feladatalapú és működési támogatásának elszámolását.
- f) Az a)-e) pontokban írt feladatokat a Pénzügyi Osztály a jegyző által kijelölt köztisztviselő közreműködésével látja el.

2.4 A Pénzügyi Osztály által elvégzendő jelentési, adatszolgáltatási, nyilvántartási kötelezettségek

- a) A Pénzügyi Osztály a Nemzetiségi Önkormányzat törzskönyvi nyilvántartásba vételét kezdeményezi a Magyar Államkincstárnál, ezzel egyidejűleg megkéri a Nemzetiségi Önkormányzat adószámát, majd ellátja a törzskönyvi nyilvántartás módosításával, aktualizálásával járó feladatokat.
- b) A Pénzügyi Osztály a Nemzetiségi Önkormányzat működésének, várható gazdálkodási folyamatainak ismeretében eleget tesz az adózási kötelezettségnek, az adóhatósághoz történő bejelentésnek.
- c) A Pénzügyi Osztály a Nemzetiségi Önkormányzat részére önálló fizetési számla nyitását kezdeményezi az Önkormányzat számlavezető pénzintézeténél, elvégzi a számlanyitással kapcsolatos adminisztrációs feladatokat (aláírás bejelentők), a számlavezetéssel kapcsolatos változásokat a nyilvántartásokon folyamatosan átvezeti.
- d) A Nemzetiségi Önkormányzat önálló pénzforgalmi számlát vezet az OTP Bank Nyrt. Sellyei Fiókjánál. A Nemzetiségi Önkormányzat gazdálkodásával és pénzellátásával kapcsolatos minden pénzforgalmát önálló pénzforgalmi számlán köteles lebonyolítani.
- e) A Pénzügyi Osztály a Magyar Államkincstár számára határidőre elkészíti, és megküldi a Nemzetiségi Önkormányzat működésével összefüggő havi pénzforgalmi jelentéseket előírt mellékletekkel, valamint a mérlegjelentéseket a jogszabály, illetve a Magyar

Államkincstár által előírt határidőre.

- f) A Pénzügyi Osztály a Nemzetiségi Önkormányzat képviselő-testülete által jóváhagyott költségvetést, évközi beszámolókat és a zárszámadást megküldi a Magyar Államkincstárnak
- g) A Pénzügyi Osztály a Nemzetiségi Önkormányzat adóbevallási és adóbefizetése kötelezettségnek eleget tesz oly módon, hogy bevallást készít, és kezdeményezi a kötelezettségvállalónál a gazdálkodás miatt esedékessé váló adó befizetését vagy visszaigénylését.
- h) A Pénzügyi Osztály a Nemzetiségi Önkormányzat vagyoni, számviteli nyilvántartásait elkülönítetten vezeti. A leltározáshoz, selejtezéshez, illetve a vagyontárgyakban bekövetkező változásokról információt a Nemzetiségi Önkormányzat elnöke szolgáltat a Pénzügyi Osztály számára.
- i) Az adatszolgáltatás során szolgáltatott adatok valódiságáért, a számviteli szabályokkal és a statisztikai rendszerrel való tartalmi egyezőségéért a Nemzetiségi Önkormányzat tekintetében az elnök felelős.
- j) Az a)–i) pontokban írt feladatokat a Pénzügyi Osztály a jegyző által kijelölt köztisztviselő közreműködésével látja el.

2.5 Belső ellenőrzése jogkörében elvégzendő feladatok

- a) A jegyző által a Nemzetiségi Önkormányzat gazdasági feladatainak ellátására megbízott köztisztviselő a Nemzetiségi Önkormányzat nevében tett valamennyi kötelezettségvállalás előtt köteles meggyőződni a fedezet meglétéről.
- b) A jegyző köteles a jogszabályok által meghatározott belső kontrollrendszert működtetni, amely biztosítja a Nemzetiségi Önkormányzat rendelkezésére álló források szabályszerű, gazdaságos, hatékony és eredményes felhasználását.
- c) A jegyző köteles gondoskodni – a belső kontrollrendszeren belül - a belső ellenőrzés működtetéséről az államháztartásért felelős miniszter által közzétett módszertani útmutatók és a nemzetközi belső ellenőrzési standardok figyelembevételével.
- d) A Nemzetiségi Önkormányzat gazdálkodásának belső ellenőrzéséről a jegyző külső szakértő bevonásával, megbízási szerződés keretében gondoskodik, valamint biztosítja, hogy az ellenőrzésről készült jegyzőkönyvben foglaltakat a képviselő-testület megtárgyalja. A nemzetiségi önkormányzatok belső ellenőri feladatait Dr. Kósáné Hetesi Ildikó belső ellenőr látja el.
- e) A jegyző biztosítja az előzetes és utólagos vezetői ellenőrzést a Nemzetiségi Önkormányzat gazdálkodásra vonatkozóan.
- f) A Nemzetiségi Önkormányzat belső kontrollrendszerének keretében, a kontrolltevékenység részeként minden tevékenységre vonatkozóan biztosítani kell a folyamatba épített, előzetes, utólagos és vezetői ellenőrzést (FEUVE).

2.6 Kötelezettségvállalás, utalványozás, pénzügyi ellenjegyzés

- a) Kötelezettségvállalás, utalványozás, pénzügyi ellenjegyzés, érvényesítés és a teljesítésigazolás rendjét a Hivatal Gazdálkodási Szabályzata tartalmazza.

- b) A kötelezettségvállaló és a pénzügyi ellenjegyző ugyanazon gazdasági esemény tekintetében azonos személy nem lehet. Az érvényesítő ugyanazon gazdasági esemény tekintetében nem lehet azonos a kötelezettségvállalásra, utalványozásra jogosult és a teljesítést igazoló személlyel.
- c) Kötelezettségvállalási, pénzügyi ellenjegyzési, érvényesítési, utalványozási és teljesítés igazolására irányuló feladatot nem végezheti az a személy, aki ezt a tevékenységét a Polgári Törvénykönyv szerinti közeli hozzátartozója, vagy maga javára látná el.
- d) A kötelezettséget vállaló szerv a kötelezettségvállalásra, pénzügyi ellenjegyzésre, teljesítés igazolására, érvényesítésre, utalványozásra jogosult személyekről és aláírás-mintájukról – elektronikus aláírás alkalmazása esetén a használt tanúsítványokról és az elektronikus aláíráshoz kapcsolódó tanúsítvány nyilvános adatairól – a belső szabályzatában foglaltak szerint naprakész nyilvántartást vezet.
- e) A kötelezettségvállalási jogkör gyakorlója az elnök, akadályoztatása esetén felhatalmazza az elnökhelyettest ezen jogkör gyakorlására.

3. Az államháztartáson kívülre nyújtott támogatások eljárási rendje

- 3.1 A Nemzetiségi Önkormányzat képviselő-testülete elfogadja a Nemzetiségi Önkormányzat által államháztartáson kívülre nyújtott támogatásokról szóló határozatot, amelynek összhangban kell lennie a helyi önkormányzat által államháztartáson kívülre nyújtott támogatásokról szóló, mindenkor hatályos önkormányzati rendeletével.
- 3.2 A Nemzetiségi Önkormányzat által meghirdetett pályázatokat és egyedi kérelmeket az Önkormányzat által államháztartáson kívülre nyújtott támogatásokról szóló, mindenkor hatályos önkormányzati rendeletének mellékletét képező nyilatkozatokkal együtt a Nemzetiségi Önkormányzathoz kell benyújtani. A Nemzetiségi Önkormányzat a pályázatokat, egyedi kérelmeket a nyilatkozattal együtt a benyújtást követő 2 munkanapon belül átadja a kijelölt ügyintéző részére, aki közreműködik a közzétételében. A Nemzetiségi Önkormányzat a támogatással kapcsolatos döntését azonnal megküldi a Pénzügyi Osztály kijelölt ügyintézője részére, aki ezt követően előkészíti a támogatási szerződést. A támogatási szerződést a Nemzetiségi Önkormányzat elnöke köti meg.
- 3.3 A támogatás felhasználásáról szóló elszámolást a megkötött megállapodás alapján a Pénzügyi Osztály részére kell megküldeni. A Pénzügyi Osztály az elszámolásokat ellenőrzi, majd az elfogadásról a Nemzetiségi Önkormányzat elnöke értesítést küld a pályázó részére.

4. A Nemzetiségi Önkormányzat feladatai és kötelességei a gazdálkodással kapcsolatos feladatok körében

- 4.1 A Nemzetiségi Önkormányzat köteles együttműködni a megbízottal, kapcsolattartóval, Pénzügyi Osztállyal, és figyelembe venni az ellenőrzési jogkörében tett észrevételeit.
- 4.2 A Nemzetiségi Önkormányzat nevében kötelezettséget vállaló személy – a kötelezettségvállalás előtt – köteles meggyőződni arról, hogy a teljesítés fedezete biztosított.
- 4.3 A Nemzetiségi Önkormányzat meghatározza a kötelezettségvállalásra, utalványozásra, teljesítésigazolásra jogosultak körét és kezdeményezi azok nyilvántartásba vételét.
- 4.4 A Nemzetiségi Önkormányzat a gazdálkodásával és pénzellátásával kapcsolatos minden

penzforgalmát önálló fizetési számláján köteles lebonyolítani.

- 4.5 A Nemzetiségi Önkormányzat köteles a pénzkezelési szabályzat előírásait betartani.
- 4.6 A Nemzetiségi Önkormányzat köteles időben adatot, információt szolgáltatni a megbízott és a Pénzügyi Osztály felé feladatai határidőben történő elvégzéséhez.
- 4.7 A vonatkozó jogszabályok alapján szolgáltatott adatok valóságáért a Nemzetiségi Önkormányzat elnöke felelős.

5. Az egyetértési jogról

A Njtv. 81. § (1) bekezdése által meghatározott nemzetiségi jogok, különösen a kollektív nyelvhasználat, oktatás, nevelés, hagyományápolás és kultúra, a helyi sajtó, az esélyegyenlőség, társadalmi felzárkózás és a szociális ellátás kérdéskörében a nemzetiségi lakosságot e minőségében érintő helyi önkormányzati határozatot a képviselő-testület csak az e lakosságot képviselő települési nemzetiségi önkormányzat, ennek hiányában a területi nemzetiségi önkormányzat egyetértésével alkothatja meg.

6. Záró rendelkezések

6.1. Szerződő felek kijelentik, hogy gazdálkodásuk, valamint az éves költségvetési beszámoló és az éves költségvetési terv elkészítése során jelen megállapodásban rögzített eljárási rend szerint járnak el, és az elfogadott költségvetés végrehajtása során az együttműködés szabályait kölcsönösen betartják.

6.2. Szerződő felek jelen megállapodást határozott időre, a Nemzetiségi Önkormányzat megbízatásának idejére kötik, azonban a Njtv. 80.§ (2) bekezdésben írtak alapján a megállapodást szükség szerint, általános vagy időközi választás esetén az alakuló ülést követő harminc napon belül felülvizsgálják és szükség szerint módosítják. A jegyző a megállapodásra vonatkozó jogszabályok változása miatti módosítások szükségességét az Önkormányzatnak és a Nemzetiségi Önkormányzatnak is jelzi. Az Önkormányzat és a Nemzetiségi Önkormányzat képviselő-testülete a megállapodást szükség esetén határozatával módosíthatja.

Az együttműködési megállapodást Sellye Város Önkormányzata Képviselő-testülete a ./2025. (...) határozatával, míg a Sellye Roma Nemzetiségi Önkormányzat Képviselő-testülete a ./2025. (IX.16.) nemzetiségi képviselő- testületi határozatával hagyta jóvá.

Jelen módosított Együttműködési megállapodás elfogadásával hatályát veszti a korábban elfogadott Együttműködési megállapodás.

Sellye, 2025.

.....
Nagy Attila
Sellye Város Önkormányzat
polgármester

ph.

.....
Bors Brigitta
Sellye Roma Nemzetiségi Önkormányzat
elnök

ph.

Sellye Város Önkormányzat

2026. évre vonatkozó belső ellenőrzési terve

1. A Hivatal ellenőrzési tervét megalapozó elemzések és a kockázatelemzés eredményeinek bemutatása, levezetése

A költségvetési szervek belső kontrollrendszeréről és belső ellenőrzéséről szóló 370/2011.(XII. 31. számú Korm. rendelet (a továbbiakban: Bkr.) 29. § (1) bekezdésben foglaltaknak megfelelően az ellenőrzési munka megtervezéséhez kockázatelemzés alapján – az államháztartásért felelős miniszter által közzétett módszertani útmutató figyelembevételével – stratégiai ellenőrzési tervet és éves ellenőrzési tervet kell készíteni. Az éves ellenőrzési tervet a Bkr. 32. § (4) bekezdése szerint a Képviselő-testület a tárgyévet megelőző év december 31-ig hagyja jóvá.

A Bkr. 30. § (1) előírásainak megfelelően a belső ellenőrzési vezető stratégiai ellenőrzési tervet készít, amely – összhangban a szervezet hosszú távú céljaival – meghatározza a belső ellenőrzésre vonatkozó stratégiai fejlesztéseket a következő négy évre, és az alábbiakat tartalmazza:

- a. a hosszú távú célkitűzéseket, stratégiai célokat;
- b. a belső kontrollrendszer általános értékelését;
- c. a kockázati tényezőket és értékelésüket;
- d. a belső ellenőrzésre vonatkozó fejlesztési és képzési tervet;
- e. a szükséges erőforrások felmérését elsősorban a létszám, képzettség, tárgyi feltételek tekintetében;
- f. az a)–c) pont alapján meghatározott ellenőrzési prioritásokat és az ellenőrzési gyakoriságot.

Sellye Város Önkormányzat 2026. évi Belső Ellenőrzési terve kockázatelemzésen alapul, melyet a belső ellenőrzési vezető számára a Magyarországi államháztartási belső ellenőrzési standardok 5300 számú irányelve alapján a Bkr. 29 § (1) bekezdése rendel el kötelezettségként.

A kockázatelemzés módszertanát a Hivatal Belső Ellenőrzési Kézikönyvében rögzített modell szerint alkalmaztuk a működési és a gazdálkodási folyamatokban feltárt és azonosított kockázati tényezők rangsorának kialakításánál.

Az éves ellenőrzési terv kockázatelemzés alapján felállított prioritások és a belső ellenőrzés rendelkezésére álló erőforrások figyelembe vételével, a Stratégiai Ellenőrzési Tervvel összhangban került összeállításra.

Az éves ellenőrzési terv a tanácsadói tevékenységre és a soron kívüli ellenőrzési feladatok végrehajtására tartalékidőt tartalmaz.

Sellyei Közös Önkormányzati Hivatal belső ellenőrzési feladatait jelenleg külső szolgáltató (megfelelő iskolai végzettséggel és szakmai gyakorlattal rendelkező, az Pénzügyminisztérium szakmai nyilvántartásában szereplő belső ellenőr) látja el. A belső ellenőr ellátja a Bkr. 22. § (1) bekezdésben előírt, a belső ellenőrzési vezető feladatkörébe tartozó tevékenységeket is.

a. Az ellenőrzési terv elkészítése során felhasznált kimutatások, elemzések, egyéb dokumentumok felsorolása.

A kockázatelemzési tevékenységet az előző évek tapasztalataira építve végeztük. A hivatal munkatársai és a belső ellenőrzést végzők koordinálták és készítették elő a betérjesztett információkat és elemzéseket. A korábban azonosított kockázatok hatásának értékelésében és a tárgyidőszakban feltárt kockázati kritériumok minősítésében folyamatosan közreműködtek az irodák illetékes szakemberei és az intézmények vezetői.

Az elemzések szintézise alapján a következő fő folyamatokban vizsgáltuk a kockázati tényezők szerepét, jelentőségét, súlyát és kezelésük alternatíváit.

Önkormányzatok vonatkozásában

1. közérdekű adatok közzététele
2. adóhátralékok beszédése

Nemzetiségi Önkormányzatok vonatkozásában

1. közigazgatási szerződés utóellenőrzése
2. pénzkezelés ellenőrzése

Az eredendő és a kontrollkockázatok előzetes becslése és értékelése szerint határoztuk meg a belső ellenőrzés tevékenységének hatáskörébe tartozó gazdálkodó szervezetenként és szervezeti egységenként a belső kontrollrendszerek kockázati szintjét az előzőekben felsorolt folyamatok mindegyikére. A terv összeállítását meghatározó mértékben befolyásolta a jogszabályváltozások hatásai a különböző végrehajtási folyamatokra, amelyek meghatározzák a feladatok ellátásának színvonalát is.

A kockázati tényezők összesített rangsorában is első helyen szerepel a jogszabályi változások intézményekre és a hivatal szervezeti egységeire gyakorolt hatása. Ezen külső kockázati kritériumok kompenzálására szolgáló kockázati reakciók kidolgozását kívánjuk segíteni a végrehajtandó belső ellenőrzések tapasztalatainak felhasználásával.

A fő folyamatokhoz rendelt kockázati tényezőket a Belső Ellenőrzési Kézikönyvben rögzített két kritérium a bekövetkezés valószínűsége és a szervezetre gyakorolt hatásának összevont értékelése alapján rangsoroltuk. Az integrált mutatók a következő sorrendet mutatják:

- Jogszabályi változások hatása
- Bevételek realizálhatósági szintje
- Pénzügyi szabálytalanságok bekövetkezésének hatásai
- Szervezeti változások hatásai
- Belső szabályozás komplexitása
- Kontrolltevékenységek működése
- Személyi változások hatásai

Az 5370-s számú belső ellenőrzési standard iránymutatása alapján az összevont kockázati prioritások mellett figyelembe vettük a belső ellenőrzés egyéb szakmai szempontjait és így alakítottuk ki tervjavaslatunkat.

A magasabb kockázati fokozatba sorolt folyamatok rendszeres és következetes ellenőrzése hozzájárul a kockázatkezelés jogszabályban előírt hatékony és eredményes végrehajtásához.

b. Az ellenőrzési tervet megalapozó elemzések és a kockázatelemzés eredményének összefoglaló bemutatása.

Az ellenőrzési tervbe, figyelemmel a rendelkezésre álló humán-, illetve anyagi (pénzügyi) erőforrásokra, a magasabb kockázati értékkel rendelkező tevékenységet/tevékenységeket foglaltuk be. A kockázati érték mértékének meghatározására a következő kockázatértékelési modellnek megfelelően került sor:

1. Alapvető kockázati tényezők:

- a.) jogszabályi környezet változása,
- b.) kontrollok megbízhatósága,
- c.) a folyamat, tevékenység korábbi ellenőrzése
- d.) szervezeti változás,
- e.) emberi erőforrás kockázat.

2. A kockázati érték meghatározása.

Az egyes kockázati tényezők kockázati értékét a kockázati tényezők terjedelme (valószínűségének mértéke), és annak hatása együttesen határozza meg a következők szerint:

Sor-szám	Kockázati tényező	Kockázati tényező terjedelme Valószínűség	Alkalmazott súly Hatás	Kockázati érték
1.	Delső kontrollok	1-5	5	5-25
2.	Szervezeti változás	1-5	4	4-20
3.	Jogszabályi környezet változása	1-5	4	4-20
4.	Korábbi ellenőrzések	1-5	3	3-15
5.	Emberi erőforrás kockázat	1-5	5	5-25
	Súlyok összesen		21	

• A kockázatelemzésbe bevont személyek és a bevonás módjának, idejének bemutatása:

Az éves ellenőrzési tervet megalapozó kockázatelemzés résztvevői	A bevonás formája (interjú vagy kérdőív)	Időpontja
Nagy Attila polgármester	interjú	2025. október
Dr. Nóránt Tímea jegyző	interjú	2025. október
Dr. Kósáné Hetesi Ildikó belső ellenőrzési vezető	interjú	2025. október

1/a. Az ellenőrzési tervet megalapozó elemzések és a kockázatelemzés eredményének összefoglaló bemutatása

• Az önkormányzat kockázatelemzési táblázata

Az önkormányzat folyamatainak kockázatosságát, a kockázati tényezők által okozott hatást és azok bekövetkezési valószínűségét, valamint a Hivatalra jellemző

kockázati tényezőket a következő összesített Kockázatelemzési táblázat mutatja be.

Sor-szám	A kockázati tényezők megnevezése	Valószínűség prioritása	Hatás prioritása	Összesített kockázati besorolása
1.	Jogszabályi változások hatása	magas	magas	magas
2.	Bevételek realizálhatósági szintje	magas	magas	magas
3.	Pénzügyi szabálytalanságok bekövetkezésének hatásai	közepes	magas	közepes
4.	Szervezeti változások hatásai	magas	közepes	magas
5.	Belső szabályozás komplexitása	közepes	magas	közepes
6.	Kontrolltevékenységek működése	közepes	magas	magas
7.	Személyi változások hatásai	közepes	közepes	közepes
8.	Alkalmazott munkaerő képzettsége	alacsony	magas	közepes
9.	Tévedések bekövetkezése	magas	alacsony	közepes
10.	Csalás, korrupció	alacsony	magas	alacsony

• **Az önkormányzat kockázatelemzés alapján elkészített Kockázati Térképe**

A folyamatok teljes körű értékelésével párhuzamosan, az egyes folyamatok kockázati tényezőinek hatása és valószínűsége alapján összeállított Kockázati Térképet – amely szemléletesen mutatja, hogy a Hivatal azonosított folyamatai milyen kockázati besorolás (Magas – Közepes – Alacsony) alá esnek – a 2. számú melléklet, illetve a következő táblázat tartalmazza.

Az ellenőrzési tervbe, figyelemmel a rendelkezésre álló humán-, illetve anyagi (pénzügyi) erőforrásokra, a magasabb kockázati értékkel rendelkező tevékenységet/tevékenységeket foglaltuk be. A kockázati érték mértékének meghatározására a következő kockázatelemzési modellnek megfelelően került sor:

1. Alapvető kockázati tényezők:
 - a. jogszabályi környezet változása,
 - b. kontrollok megbízhatósága,
 - c. a folyamat, tevékenység korábbi ellenőrzése
 - d. szervezeti változás,
 - e. emberi erőforrás kockázat.

2. A kockázati érték meghatározása.

Az egyes kockázati tényezők kockázati értékét a kockázati tényezők terjedelme (valószínűségének mértéke), és annak hatása együttesen határozza meg a következők szerint:

Sor-szám	Kockázati tényező	Valószínűség	Alkalmazott súly Hatás	Kockázati érték
1.	Belső kontrollok	1-5	4	4-20
2.	Szervezeti változás	1-5	2	2-10
3.	Jogszabályi környezet változása	1-5	5	5-25
4.	Korábbi ellenőrzések	1-5	2	2-10
5.	Emberi erőforrás kockázat	1-5	3	3-15
	Súlyok összesen		16	

Az egyes tevékenységek kockázati értékét a bekövetkezés valószínűsége és a kockázat hatása (súlya) alapján a következők szerint számítottuk ki:

	Belső kontrollok	Szervezeti változás	Jogszabályi környezet	Korábbi ellenőrzés	Emberi erőforr.	Kockázati pont
HATÁS	4	2	5	2	3	16
Tevékenység	Bekövetkezés valószínűsége (1-5)					
Közérdekű adatok közzététele	4	2	5	5	3	64
Adóhátralékok beszedése	4	2	4	5	4	62

- **Az irányított szervek kockázatelemzési táblázata**

Az irányított szervek folyamatainak kockázatoságát, a kockázati tényezők által okozott hatást és azok bekövetkezési valószínűségét, valamint a költségvetési szervekre jellemző kockázati tényezőket a következő összesített Kockázatelemzési táblázat mutatja be.

Sorszám	A kockázati tényezők megnevezése	Valószínűség prioritása	Hatás prioritása	Összesített kockázati besorolása
1.	Jogszabályi változások hatása	magas	magas	magas
2.	Bevételek realizálhatósági szintje	magas	magas	magas
3.	Pénzügyi szabálytalanságok bekövetkezésének hatásai	közepes	magas	közepes
4.	Szervezeti változások hatásai	magas	közepes	magas
5.	Belső szabályozás komplexitása	közepes	magas	közepes
6.	Kontrolltevékenységek működése	közepes	magas	magas
7.	Személyi változások hatásai	közepes	közepes	közepes
8.	Alkalmazott munkaerő képzettsége	alacsony	magas	közepes
9.	Tévedések bekövetkezése	magas	alacsony	közepes
10.	Csalás, korrupció	alacsony	magas	alacsony

- **Az irányított szervek kockázatelemzés alapján elkészített Kockázati Térképe**

A folyamatok teljes körű értékelésével párhuzamosan, az egyes folyamatok kockázati tényezőinek hatása és valószínűsége alapján összeállított Kockázati Térképet – amely szemléletesen mutatja, hogy a Hivatal azonosított folyamatai milyen kockázati besorolás (Magas – Közepes – Alacsony) alá esnek – a 2. számú melléklet, illetve a következő táblázat tartalmazza.

Az ellenőrzési tervbe, figyelemmel a rendelkezésre álló humán-, illetve anyagi (pénzügyi) erőforrásokra, a magasabb kockázati értékkel rendelkező tevékenységet/tevékenységeket foglaltuk be. A kockázati érték mértékének meghatározására a következő kockázatelemzési modellnek megfelelően került sor:

1. Alapvető kockázati tényezők:

- a. jogszabályi környezet változása,
- b. kontrollok megbízhatósága,
- c. a folyamat, tevékenység korábbi ellenőrzése
- d. szervezeti változás,
- e. emberi erőforrás kockázat.

2. A kockázati érték meghatározása.

Az egyes kockázati tényezők kockázati értékét a kockázati tényezők terjedelme (valószínűségének mértéke), és annak hatása együttesen határozza meg a következők szerint:

Sor-szám	Kockázati tényező	Valószínűség	Alkalmazott súly Hatás	Kockázati érték
1.	Belső kontrollok	1-5	4	4-20
2.	Szervezeti változás	1-5	2	2-10
3.	Jogszabályi környezet változása	1-5	5	5-25
4.	Korábbi ellenőrzések	1-5	2	2-10
5.	Emberi erőforrás kockázat	1-5	3	3-15
	Súlyok összesen		16	

Az egyes tevékenységek kockázati értékét a bekövetkezés valószínűsége és a kockázat hatása (súlya) alapján a következők szerint számítottuk ki:

	Belső kontrollok	Szervezeti változás	Jogszabályi környezet	Korábbi ellenőrzés	Emberi erőforr.	Kockázati pont
HATÁS	4	2	5	2	3	16
Tevékenység	Bekövetkezés valószínűsége (1-5)					
Beszerezések ellenőrzése	4	2	4	5	3	59
Pénzekezelés	4	2	4	3	3	55

A kockázati pontok és a 2026. évben rendelkezésre álló belső ellenőri kapacitás (belső ellenőrzésre fordítható napok száma) alapján a 2026. évre az irányított szervezetekre vonatkozóan nem javasoltak belső ellenőrzési feladatot, ill. az Ormánság Egészségügyi Központ tekintetében a következő ellenőrzési feladatot javaslom elvégezni:

1. Beszerzések ellenőrzése

A kockázati pontok és a 2026. évben rendelkezésre álló belső ellenőri kapacitás (belső ellenőrzésre fordítható napok száma) alapján a **2026. évre vonatkozóan a következő ellenőrzéseket javaslom elvégezni:**

- I. Önkormányzatok vonatkozásában
 - Közérdekű adatok közzététele – Bogdása Község Önkormányzat, Drávafok Község Önkormányzat, Drávaiványi Község Önkormányzat, Drávakeresztúr Község Önkormányzat, Drávasztára Község Önkormányzat, Felsőszentmárton Község Önkormányzat, Kákics Község Önkormányzat, Markóc Község Önkormányzat, Marócsa Község Önkormányzat, Okorág Község Önkormányzat, Sósvertike Község Önkormányzat
 - adóhátralékok beszedésének ellenőrzése – Sellye Város Önkormányzat

1/b. Az ellenőrzési tervet megalapozó elemzések és a kockázatelemzés eredményének összefoglaló bemutatása – Nemzetiségi önkormányzatok:

Az ellenőrzési tervbe, figyelemmel a rendelkezésre álló humán-, illetve anyagi (pénzügyi) erőforrásokra, a magasabb kockázati értékkel rendelkező tevékenységet/tevékenységeket foglaltuk be. A kockázati érték mértékének meghatározására a következő kockázatelemzési modellnek megfelelően került sor:

Alapvető kockázati tényezők a nemzetiségi önkormányzatnál:

- a. személyi változások,
- b. előző ellenőrzés óta eltelt idő,
- c. belső kontrollok,
- d. szabályozottság és szabályosság,
- e. pénzügyi szabálytalanságok valószínűsége.

Nemzetiségi önkormányzat

Sor-szám	Kockázati tényező	Kockázati tényező terjedelme Valószínűség	Alkalmazott súly Hatás	Kockázati érték
1.	Személyi változások	1-5	5	4-20
2.	Korábbi ellenőrzések	1-5	4	5-25
3.	Belső kontrollok	1-5	4	10-30
4.	Szabályozottság és szabályosság	1-5	5	5-20
5.	Pénzügyi szabálytalanságok valószínűsége	1-5	5	5-25
	Súlyok összesen		23	

A kockázati érték meghatározása.

Az egyes kockázati tényezők kockázati értékét a kockázati tényezők terjedelme (valószínűségének mértéke), és annak hatása együttesen határozza meg a következők szerint:

Az egyes tevékenységek kockázati értékét a bekövetkezés valószínűsége és a kockázat hatása (súlya) alapján a következők szerint számítottuk ki:

Nemzetiségi önkormányzatok	Belső kontrollok	Szervezeti változás	Jogszabályi környezet	Korábbi ellenőrzés	Emberi erőforr.	Kockázati pont
HATÁS	4	2	5	2	3	16
Tevékenység	Bekövetkezés valószínűsége (1-5)					
Közigazgatási szerződés utóellenőrzése	4	2	4	5	3	59
Pénzekezelés	4	2	4	3	3	55

A kockázati pontok és a 2026. évben rendelkezésre álló belső ellenőri kapacitás (belső ellenőrzésre fordítható napok száma) alapján a **2026. évre a nemzetiségi önkormányzat tekintetében a következő ellenőrzéseket javaslom elvégezni:**

II. Nemzetiségi önkormányzatok:

- Közigazgatási szerződések utóellenőrzése – nemzetiségi önkormányzatok

A részletes, az ellenőrzés tárgyát, célját, az ellenőrzendő időszakot, a szükséges ellenőri kapacitást (az ellenőrzési napok számát), az ellenőrzés típusát, tervezett ütemezését, az ellenőrzött szervezet, szervezeti egység megnevezését, az azonosított kockázati tényezőket tartalmazó részletes **2026. évre vonatkozó ellenőrzési tervet az 1. számú melléklet tartalmazza.**

2. Tervezett tanácsadási tevékenység és annak kapacitás igénye

Tanácsadó tevékenység: A feladat ellátására a külső szolgáltató eseti felkérése alapján kerülhet sor.

Soron kívüli ellenőrzések: A feladat ellátására a külső szolgáltató eseti felkérése alapján kerülhet sor.

A képzésre, továbbképzésre tervezett kapacitás: a külső szolgáltató egyénileg határozza meg, az Államháztartásról szóló 2011. évi CXCV. törvény 109. § (1) bekezdés 17) pontja, a Bkr. 24. § (7) bekezdése, illetve a költségvetési szervnél és köztulajdonban álló gazdasági társaságnál belső ellenőrzési tevékenységet végzők

nyilvántartásáról és kötelező szakmai továbbképzéséről, valamint a költségvetési szervek vezetőinek és gazdasági vezetőinek belső kontrollrendszer témájú kötelező továbbképzéséről szóló 22/2019. (XII. 23.) PM rendelet előírásai alapján.

3. A Hivatal éves ellenőrzési tervének végrehajtásához szükséges kapacitás meghatározása

A 2026. évre tervezett belső ellenőrzési napok számát jelentősen befolyásolja, hogy a belső ellenőrzési feladatot külső szolgáltató, vagy foglalkoztatott belső ellenőr látja-e el.

Sellyei Közös Önkormányzati Hivatal
Belső ellenőrzési kézikönyve

5. számú iratminta

		Egyéb beszámolási, tervezési, adminisztrációs kötelezettségek teljesítése		
	Éves ellenőrzési jelentés elkészítése a 2025. évben elvégzett belső ellenőrzésekről	a költségvetési szervek belső kontrollrendszeréről és belső ellenőrzéséről szóló 370/2011. (XII. 31.) Korm. rendelet szerinti kötelezettség	2026. február 15-ig	1 ellenőri nap
15	2025-2029. évi Stratégiai ellenőrzési terv felülvizsgálata – a vonatkozó kockázatelemzés elkészítése alapján	a költségvetési szervek belső kontrollrendszeréről és belső ellenőrzéséről szóló 370/2011. (XII. 31.) Korm. rendelet szerinti kötelezettség	2026. február 28-ig	1 ellenőri nap
	Közös Önkormányzati Hivatal Belső Ellenőrzési Kézikönyvének felülvizsgálata, módosítása, aktualizálása	a költségvetési szervek belső kontrollrendszeréről és belső ellenőrzéséről szóló 370/2011. (XII. 31.) Korm. rendelet szerinti kötelezettség	2026. augusztus	1 ellenőri nap
	Közös Önkormányzati Hivatal és önkormányzati intézmények 2027. évi Éves Ellenőrzési Tervének elkészítése	a költségvetési szervek belső kontrollrendszeréről és belső ellenőrzéséről szóló 370/2011. (XII. 31.) Korm. rendelet szerinti kötelezettség	2026. november 30-ig	1 ellenőri nap
16	Tanácsadói tevékenység időszükséglete	Vezetői lehívás alapján	Folyamatosan 2026	
17	Tartalékalap	Vezetői lehívás alapján	Folyamatosan 2026.	
	Összesen		Mindösszesen	224 ellenőri nap

*A betervezett ellenőri napok tartalmazzák az ellenőrzésre történő felkészülést, az ellenőrzés lefolytatása és az ellenőrzési jelentés megírása/egyeztetése időszükségletét és egyéb adminisztrációs időszükségletet (munkalapok töltése, belső minőségbiztosítás, stb.) továbbá a vezetői egyeztetéseket, jóváhagyásokat is!

Sellye, 2025. november 11.

Készítette:

Jóváhagyta:

Dr. Kósáné Hetesi Ildikó
belső ellenőrzési vezető

Dr. Nóránt Tímea
jegyző

2. számú melléklet

Főfolyamatok / tevékenységek	Részfolyamatok	Kockázati tényezők	Részfolyamat összesített kockázatosága (hatás és bekövetkezési valószínűség összesítése alapján)		
			Alacsony	Közepes	Magas
Közös Önkormányzati Hivatal igazgatási feladatai	ügyfélszolgálati tevékenység, panaszkezelés	az ügyfélfogadási idő be nem tartása (mely nehezíti a napi munkavégzést)	X		
		az ügyfelek nem a megfelelő ügyintézőhöz kerülnek	X		
		az ügyfelek nem kapnak kielégítő információt kérdéseikre		X	
	képviselő- testületi, bizottsági ülések előkészítése, született döntések végrehajtása	az érintettek nem kapják meg kellő időben az előterjesztéseket		X	
		az ülésekről szóló jegyzőkönyvek nem készülnek el vagy nem határidőre készülnek el		X	
		a hozott döntések végrehajtásának nyomon követése nem történik meg		X	
	jogszabályalkotás , -alkalmazás, szabályozás	belső szabályzatok nincsenek összhangban a jogszabályi előírásokkal		X	
		egyes folyamatok nem kerülnek teljes körűen szabályozásra a belső eljárásrendekben		X	
		a kialakított eljárásrendek a külső szabályozókban bekövetkezett változásokat nem követik		X	
	külső szervezetekkel való együttműködés	a meghozott határozatok, rendeletek nem kerülnek határidőben továbbításra		X	
		a kistérségi szervezettel való kapcsolat nem kellően szabályozott	X		
		a működéshez szükséges engedélyek felülvizsgálata nem kellő időben történik meg, a külső hatóságok által kért előírások nem kerülnek betartásra / megvalósításra	X		
	iratkezelés, irattározás, adatvédelem	nincs pontos, naprakész irattározási rendszer		X	
		az adatvédelmet biztosító feltételek nem állnak rendelkezésre		X	
		az irattár fizikai elhelyezése nem megfelelő	X		
	szakmai feladatellátás (pl. szociális, gyámügyi, anyakönyvi), az egyes szervezeti egységek egymás közti összhangja	a szervezeti egységek közti kommunikációs és folyamatok nem működnek	X		
a szervezeti egységek közti információáramlás nincs le szabályozva		X			
a Akr. által meghatározott határidők be nem tartása			X		
Közös Önkormányzati Hivatal gazdálkodási feladatai	kölségvetés tervezés	a költségvetés nem kellően megalapozott, nincs elég forrás az abban megfogalmazottak teljesítésére		X	
		a önkormányzati irányítása alá tartozó kölségvetési szervek és a Hivatal közti feladat- és munkamegosztás nem szabályozott a kérdésben		X	
		tartalékok nem kerülnek tervezésre		X	
		a feladatok, erőforrások és kapacitások változását a tervezésnél nem veszik		X	

		figyelembe			
	előiránnyal való gazdálkodás, pénzkezelés	a kötelezettségvállalások során a rendelkezésre álló szabad előirányzat vizsgálata nem történik meg		X	
		az egyes szakmai, illetve adminisztratív folyamatok végrehajtása során nem törekednek a költségek minimalizálására	X		
		a pénzkezeléssel kapcsolatos jogi és belső szabályozási előírások betartása nem biztosított	X		
	beszámolók, időszaki jelentések készítése	a beszámolók, időszaki jelentések határidőre nem kerülnek beküldésre		X	
		a beszámolók, időszaki jelentések készítéséhez szükséges adatok nem állnak rendelkezésre		X	
		a beszámolók, időszaki jelentések készítéséhez szükséges informatikai rendszerek nem állnak rendelkezésre		X	
	számviteli folyamatok	a jogszabályi változások naprakész nyomon követése nem történik meg		X	
		a beszámolási rendszert alátámasztó könyvvezetés nem megbízható		X	
		a jogszabályok által előírt nyilvántartások vezetése nem történik meg		X	
	munkaerővel való gazdálkodás	a feladatok ellátására nem áll rendelkezésre elegendő emberi-erőforrás kapacitás			X
		a rendelkezésre álló munkaerő képzettsége nem megfelelő		X	
		új munkatársak betanítására nincs elég idő		X	
		magas fluktuáció			X
	Helyi Építési Szabályzat megléte, aktualitása	tervezett fejlesztések elmaradása		X	
		nem megfelelő építési engedélyek kiadása	X		
		pályázatokon való részvételi lehetőség elvesztése	X		
Közös Önkormányzati Hivatal műszaki feladatai	ingatlanüzemeltetés	a szervezeti vagyon, eszközök megfelelő működtetése és állagmegóvása nem biztosított	X		
		az üzemeltetési feladatoknak nincs felelőse a szervezeten belül		X	
		a szervezet nem rendelkezik beruházási, fejlesztési tervekkel, illetve a tervek nem aktualizáltak, azok felülvizsgálata nem biztosított		X	
	ingatlankataszter vezetése	a szervezet ingatlanvagyonára nem megfelelően került felfektetésre		X	
		a szervezet ingatlanvagyonának nem megfelelő nyilvántartása		X	
		a pénzügyi és a műszaki terület eltérő értékatadatok tart nyilván a szervezet ingatlanvagyonára vonatkozóan		X	
Intézményi gazdálkodási feladatok	tervezés, beszámolás rendszere	a kapcsolódó feladat-ellátás rendje nem szabályozott (akár szervezeten belül, akár az önállóan működő költségvetési szervek esetében a pénzügyi-számviteli tevékenységet végző költségvetési szervvel)		X	
		jogszabály által előírt alapnyilvántartások nem állnak rendelkezésre (leltározás, értékelés)		X	

		az intézmény nem kap visszacsatolást az elkészült költségvetésről, beszámolóról		X	
	előiránnyal való gazdálkodás, pénzügyi kezelés	szabályok be nem tartása / tartatása		X	
		személyi, tárgyi, biztonsági feltételek nem biztosítottak		X	
		nincs pontos információ a szabad előirányzat mértékéről		X	
	szabályozás	előírt szabályzatok nem készültek el		X	
		meglevő szabályzatok nem aktualizáltak, nem felelnek meg a jogszabályi előírásoknak		X	
		a jelenlegi gyakorlat nem a hatályos szabályzatokat követi		X	
Intézményi szakfeladatok	a feladatellátás megfelelő szakmai színvonalának biztosítása	a munkatársak nem rendelkeznek a megfelelő képzettséggel		X	
		a feladat ellátása nem a jogszabályi előírásoknak megfelelően történik		X	
		a feladatellátáshoz a tárgyi, fizikai feltételek nem teljes körűen biztosítottak		X	
	normatívaigénylést megalapozó mutatószámok szolgáltatása	a normatíva igénylést megalapozó mutatószámok alapnyilvántartásai nem megfelelőek		X	
		a jogszabályok által előírt nyilvántartások vezetése nem történik meg		X	
		a mutatószámokhoz kapcsolódó adatszolgáltatás rendje nem szabályozott		X	

Sellye Város Önkormányzat

2026. évre vonatkozó belső ellenőrzési terve

1. A Hivatal ellenőrzési tervét megalapozó elemzések és a kockázatelemzés eredményeinek bemutatása, levezetése

A költségvetési szervek belső kontrollrendszeréről és belső ellenőrzéséről szóló 370/2011.(XII. 31. számú Korm. rendelet (a továbbiakban: Bkr.) 29. § (1) bekezdésben foglaltaknak megfelelően az ellenőrzési munka megtervezéséhez kockázatelemzés alapján – az államháztartásért felelős miniszter által közzétett módszertani útmutató figyelembevételével – stratégiai ellenőrzési tervet és éves ellenőrzési tervet kell készíteni. Az éves ellenőrzési tervet a Bkr. 32. § (4) bekezdése szerint a Képviselő-testület a tárgyévet megelőző év december 31-ig hagyja jóvá.

A Bkr. 30. § (1) előírásainak megfelelően a belső ellenőrzési vezető stratégiai ellenőrzési tervet készít, amely – összhangban a szervezet hosszú távú céljaival – meghatározza a belső ellenőrzésre vonatkozó stratégiai fejlesztéseket a következő négy évre, és az alábbiakat tartalmazza:

- a. a hosszú távú célkitűzéseket, stratégiai célokat;
- b. a belső kontrollrendszer általános értékelését;
- c. a kockázati tényezőket és értékelésüket;
- d. a belső ellenőrzésre vonatkozó fejlesztési és képzési tervet;
- e. a szükséges erőforrások felmérését elsősorban a létszám, képzettség, tárgyi feltételek tekintetében;
- f. az a)–c) pont alapján meghatározott ellenőrzési prioritásokat és az ellenőrzési gyakoriságot.

Sellye Város Önkormányzat 2026. évi Belső Ellenőrzési terve kockázatelemzésen alapul, melyet a belső ellenőrzési vezető számára a Magyarországi államháztartási belső ellenőrzési standardok 5300 számú irányelve alapján a Bkr. 29 § (1) bekezdése rendel el kötelezettségként.

A kockázatelemzés módszertanát a Hivatal Belső Ellenőrzési Kézikönyvében rögzített modell szerint alkalmaztuk a működési és a gazdálkodási folyamatokban feltárt és azonosított kockázati tényezők rangsorának kialakításánál.

Az éves ellenőrzési terv kockázatelemzés alapján felállított prioritások és a belső ellenőrzés rendelkezésére álló erőforrások figyelembe vételével, a Stratégiai Ellenőrzési Tervvel összhangban került összeállításra.

Az éves ellenőrzési terv a tanácsadói tevékenységre és a soron kívüli ellenőrzési feladatok végrehajtására tartalékidőt tartalmaz.

Sellyei Közös Önkormányzati Hivatal belső ellenőrzési feladatait jelenleg külső szolgáltató (megfelelő iskolai végzettséggel és szakmai gyakorlattal rendelkező, az Pénzügyminisztérium szakmai nyilvántartásában szereplő belső ellenőr) látja el. A belső ellenőr ellátja a Bkr. 22. § (1) bekezdésben előírt, a belső ellenőrzési vezető feladatkörébe tartozó tevékenységeket is.

a. Az ellenőrzési terv elkészítése során felhasznált kimutatások, elemzések, egyéb dokumentumok felsorolása.

A kockázatelemzési tevékenységet az előző évek tapasztalataira építve végeztük. A hivatal munkatársai és a belső ellenőrzést végzők koordinálták és készítették elő a beterjesztett információkat és elemzéseket. A korábban azonosított kockázatok hatásának értékelésében és a tárgyidőszakban feltárt kockázati kritériumok minősítésében folyamatosan közreműködtek az irodák illetékes szakemberei és az intézmények vezetői.

Az elemzések szintézise alapján a következő fő folyamatokban vizsgáltuk a kockázati tényezők szerepét, jelentőségét, súlyát és kezelésük alternatíváit.

Önkormányzatok vonatkozásában

1. közérdekű adatok közzététele
2. adóhátralékok beszédése

Nemzetiségi Önkormányzatok vonatkozásában

1. közigazgatási szerződés utóellenőrzése
2. pénzkezelés ellenőrzése

Az eredendő és a kontrollkockázatok előzetes becslése és értékelése szerint határoztuk meg a belső ellenőrzés tevékenységének hatáskörébe tartozó gazdálkodó szervezeteként és szervezeti egységeként a belső kontrollrendszerek kockázati szintjét az előzőekben felsorolt folyamatok mindegyikére. A terv összeállítását meghatározó mértékben befolyásolta a jogszabályváltozások hatásai a különböző végrehajtási folyamatokra, amelyek meghatározzák a feladatok ellátásának színvonalát is.

A kockázati tényezők összesített rangsorában is első helyen szerepel a jogszabályi változások intézményekre és a hivatal szervezeti egységeire gyakorolt hatása. Ezen külső kockázati kritériumok kompenzálására szolgáló kockázati reakciók kidolgozását kívánjuk segíteni a végrehajtandó belső ellenőrzések tapasztalatainak felhasználásával.

A fő folyamatokhoz rendelt kockázati tényezőket a Belső Ellenőrzési Kézikönyvben rögzített két kritérium a bekövetkezés valószínűsége és a szervezetre gyakorolt hatásának összevont értékelése alapján rangsoroltuk. Az integrált mutatók a következő sorrendet mutatják:

- Jogszabályi változások hatása
- Bevételek realizálhatósági szintje
- Pénzügyi szabálytalanságok bekövetkezésének hatásai
- Szervezeti változások hatásai
- Belső szabályozás komplexitása
- Kontrolltevékenységek működése
- Személyi változások hatásai

Az 5370-s számú belső ellenőrzési standard iránymutatása alapján az összevont kockázati prioritások mellett figyelembe vettük a belső ellenőrzés egyéb szakmai szempontjait és így alakítottuk ki tervjavaslatunkat.

A magasabb kockázati fokozatba sorolt folyamatok rendszeres és következetes ellenőrzése hozzájárul a kockázatkezelés jogszabályban előírt hatékony és eredményes végrehajtásához.

b. Az ellenőrzési tervet megalapozó elemzések és a kockázatelemzés eredményének összefoglaló bemutatása.

Az ellenőrzési tervbe, figyelemmel a rendelkezésre álló humán-, illetve anyagi (pénzügyi) erőforrásokra, a magasabb kockázati értékkel rendelkező tevékenységet/tevékenységeket foglaltuk be. A kockázati érték mértékének meghatározására a következő kockázatértékelési modellnek megfelelően került sor:

1. Alapvető kockázati tényezők:

- a.) jogszabályi környezet változása,
- b.) kontrollok megbízhatósága,
- c.) a folyamat, tevékenység korábbi ellenőrzése
- d.) szervezeti változás,
- e.) emberi erőforrás kockázat.

2. A kockázati érték meghatározása.

Az egyes kockázati tényezők kockázati értékét a kockázati tényezők terjedelme (valószínűségének mértéke), és annak hatása együttesen határozza meg a következők szerint:

Sor-szám	Kockázati tényező	Kockázati tényező terjedelme Valószínűség	Alkalmazott súly Hatás	Kockázati érték
1.	Belső kontrollok	1-5	5	5-25
2.	Szervezeti változás	1-5	4	4-20
3.	Jogszabályi környezet változása	1-5	4	4-20
4.	Korábbi ellenőrzések	1-5	3	3-15
5.	Emberi erőforrás kockázat	1-5	5	5-25
	Súlyok összesen		21	

• **A kockázatelemzésbe bevont személyek és a bevonás módjának, idejének bemutatása:**

Az éves ellenőrzési tervet megalapozó kockázatelemzés résztvevői	A bevonás formája (interjú vagy kérdőív)	Időpontja
Nagy Attila polgármester	interjú	2025. október
Dr. Nóránt Tímea jegyző	interjú	2025. október
Dr. Kósáné Hetesi Ildikó belső ellenőrzési vezető	interjú	2025. október

1/a. Az ellenőrzési tervet megalapozó elemzések és a kockázatelemzés eredményének összefoglaló bemutatása

• **Az önkormányzat kockázatelemzési táblázata**

Az önkormányzat folyamatainak kockázatoságát, a kockázati tényezők által okozott hatást és azok bekövetkezési valószínűségét, valamint a Hivatalra jellemző

kockázati tényezőket a következő összesített Kockázatelemzési táblázat mutatja be.

Sor-szám	A kockázati tényezők megnevezése	Valószínűség prioritása	Hatás prioritása	Összesített kockázati besorolása
1.	Jogszabályi változások hatása	magas	magas	magas
2.	Bevételek realizálhatósági szintje	magas	magas	magas
3.	Pénzügyi szabálytalanságok bekövetkezésének hatásai	közepes	magas	közepes
4.	Szervezeti változások hatásai	magas	közepes	magas
5.	Belső szabályozás komplexitása	közepes	magas	közepes
6.	Kontrolltevékenységek működése	közepes	magas	magas
7.	Személyi változások hatásai	közepes	közepes	közepes
8.	Alkalmazott munkaerő képzettsége	alacsony	magas	közepes
9.	Tévedések bekövetkezése	magas	alacsony	közepes
10.	Csalás, korrupció	alacsony	magas	alacsony

• **Az önkormányzat kockázatelemzés alapján elkészített Kockázati Térképe**

A folyamatok teljes körű értékelésével párhuzamosan, az egyes folyamatok kockázati tényezőinek hatása és valószínűsége alapján összeállított Kockázati Térképet – amely szemléletesen mutatja, hogy a Hivatal azonosított folyamatai milyen kockázati besorolás (Magas – Közepes – Alacsony) alá esnek – a 2. számú melléklet, illetve a következő táblázat tartalmazza.

Az ellenőrzési tervbe, figyelemmel a rendelkezésre álló humán-, illetve anyagi (pénzügyi) erőforrásokra, a magasabb kockázati értékkel rendelkező tevékenységet/tevékenységeket foglaltuk be. A kockázati érték mértékének meghatározására a következő kockázatelemzési modellnek megfelelően került sor:

1. Alapvető kockázati tényezők:
 - a. jogszabályi környezet változása,
 - b. kontrollok megbízhatósága,
 - c. a folyamat, tevékenység korábbi ellenőrzése
 - d. szervezeti változás,
 - e. emberi erőforrás kockázat.

2. A kockázati érték meghatározása.

Az egyes kockázati tényezők kockázati értékét a kockázati tényezők terjedelme (valószínűségének mértéke), és annak hatása együttesen határozza meg a következők szerint:

Sor-szám	Kockázati tényező	Valószínűség	Alkalmazott súly Hatás	Kockázati érték
1.	Belső kontrollok	1-5	4	4-20
2.	Szervezeti változás	1-5	2	2-10
3.	Jogszabályi környezet változása	1-5	5	5-25
4.	Korábbi ellenőrzések	1-5	2	2-10
5.	Emberi erőforrás kockázat	1-5	3	3-15
	Súlyok összesen		16	

Az egyes tevékenységek kockázati értékét a bekövetkezés valószínűsége és a kockázat hatása (súlya) alapján a következők szerint számítottuk ki:

	Belső kontrollok	Szervezeti változás	Jogszabályi környezet	Korábbi ellenőrzés	Emberi erőforr.	Kockázati pont
HATÁS	4	2	5	2	3	16
Tevékenység	Bekövetkezés valószínűsége (1-5)					
Közérdekű adatok közzététele	4	2	5	5	3	64
Adóhátralékok beszedése	4	2	4	5	4	62

- **Az irányított szervek kockázatelemzési táblázata**

Az irányított szervek folyamatainak kockázatoságát, a kockázati tényezők által okozott hatást és azok bekövetkezési valószínűségét, valamint a költségvetési szervekre jellemző kockázati tényezőket a következő összesített Kockázatelemzési táblázat mutatja be.

Sorszám	A kockázati tényezők megnevezése	Valószínűség prioritása	Hatás prioritása	Összesített kockázati besorolása
1.	Jogszabályi változások hatása	magas	magas	magas
2.	Bevételek realizálhatósági szintje	magas	magas	magas
3.	Pénzügyi szabálytalanságok bekövetkezésének hatásai	közepes	magas	közepes
4.	Szervezeti változások hatásai	magas	közepes	magas
5.	Belső szabályozás komplexitása	közepes	magas	közepes
6.	Kontrolltevékenységek működése	közepes	magas	magas
7.	Személyi változások hatásai	közepes	közepes	közepes
8.	Alkalmazott munkaerő képzettsége	alacsony	magas	közepes
9.	Tévedések bekövetkezése	magas	alacsony	közepes
10.	Csalás, korrupció	alacsony	magas	alacsony

- **Az irányított szervek kockázatelemzés alapján elkészített Kockázati Térképe**

A folyamatok teljes körű értékelésével párhuzamosan, az egyes folyamatok kockázati tényezőinek hatása és valószínűsége alapján összeállított Kockázati Térképet – amely szemléletesen mutatja, hogy a Hivatal azonosított folyamatai milyen kockázati besorolás (Magas – Közepes – Alacsony) alá esnek – a 2. számú melléklet, illetve a következő táblázat tartalmazza.

Az ellenőrzési tervbe, figyelemmel a rendelkezésre álló humán-, illetve anyagi (pénzügyi) erőforrásokra, a magasabb kockázati értékkel rendelkező tevékenységet/tevékenységeket foglaltuk be. A kockázati érték mértékének meghatározására a következő kockázatértékelési modellnek megfelelően került sor:

1. Alapvető kockázati tényezők:

- a. jogszabályi környezet változása,
- b. kontrollok megbízhatósága,
- c. a folyamat, tevékenység korábbi ellenőrzése
- d. szervezeti változás,
- e. emberi erőforrás kockázat.

2. A kockázati érték meghatározása.

Az egyes kockázati tényezők kockázati értékét a kockázati tényezők terjedelme (valószínűségének mértéke), és annak hatása együttesen határozza meg a következők szerint:

Sor-szám	Kockázati tényező	Valószínűség	Alkalmazott súly Hatás	Kockázati érték
1.	Belső kontrollok	1-5	4	4-20
2.	Szervezeti változás	1-5	2	2-10
3.	Jogszabályi környezet változása	1-5	5	5-25
4.	Korábbi ellenőrzések	1-5	2	2-10
5.	Emberi erőforrás kockázat	1-5	3	3-15
	Súlyok összesen		16	

Az egyes tevékenységek kockázati értékét a bekövetkezés valószínűsége és a kockázat hatása (súlya) alapján a következők szerint számítottuk ki:

	Belső kontrollok	Szervezeti változás	Jogszabályi környezet	Korábbi ellenőrzés	Emberi erőforr.	Kockázati pont
HATÁS	4	2	5	2	3	16
Tevékenység	Bekövetkezés valószínűsége (1-5)					
Beszerzések ellenőrzése	4	2	4	5	3	59
Pénzekezelés	4	2	4	3	3	55

A kockázati pontok és a 2026. évben rendelkezésre álló belső ellenőri kapacitás (belső ellenőrzésre fordítható napok száma) alapján a 2026. évre az irányított szervezetekre vonatkozóan nem javasoltak belső ellenőrzési feladatot, ill. az Ormánság Egészségügyi Központ tekintetében a következő ellenőrzési feladatot javaslom elvégezni:

1. Beszerzések ellenőrzése

A kockázati pontok és a 2026. évben rendelkezésre álló belső ellenőri kapacitás (belső ellenőrzésre fordítható napok száma) alapján a **2026. évre vonatkozóan a következő ellenőrzéseket javaslom elvégezni:**

- I. Önkormányzatok vonatkozásában
 - Közérdekű adatok közzététele – Bogdása Község Önkormányzat, Drávafok Község Önkormányzat, Drávaiványi Község Önkormányzat, Drávakeresztúr Község Önkormányzat, Drávasztára Község Önkormányzat, Felsőszentmárton Község Önkormányzat, Kákics Község Önkormányzat, Markóc Község Önkormányzat, Marócsa Község Önkormányzat, Okorág Község Önkormányzat, Sósvertike Község Önkormányzat
 - adóhátralékok beszedésének ellenőrzése – Sellye Város Önkormányzat

1/b. Az ellenőrzési tervet megalapozó elemzések és a kockázatelemzés eredményének összefoglaló bemutatása – Nemzetiségi önkormányzatok:

Az ellenőrzési tervbe, figyelemmel a rendelkezésre álló humán-, illetve anyagi (pénzügyi) erőforrásokra, a magasabb kockázati értékkel rendelkező tevékenységet/tevékenységeket foglaltuk be. A kockázati érték mértékének meghatározására a következő kockázatelemzési modellnek megfelelően került sor:

Alapvető kockázati tényezők a nemzetiségi önkormányzatnál:

- a. személyi változások,
- b. előző ellenőrzés óta eltelt idő,
- c. belső kontrollok,
- d. szabályozottság és szabályosság,
- e. pénzügyi szabálytalanságok valószínűsége.

Nemzetiségi önkormányzat

Sor-szám	Kockázati tényező	Kockázati tényező terjedelme Valószínűség	Alkalmazott súly Hatás	Kockázati érték
1.	Személyi változások	1-5	5	4-20
2.	Korábbi ellenőrzések	1-5	4	5-25
3.	Belső kontrollok	1-5	4	10-30
4.	Szabályozottság és szabályosság	1-5	5	5-20
5.	Pénzügyi szabálytalanságok valószínűsége	1-5	5	5-25
	Súlyok összesen		23	

A kockázati érték meghatározása.

Az egyes kockázati tényezők kockázati értékét a kockázati tényezők terjedelme (valószínűségének mértéke), és annak hatása együttesen határozza meg a következők szerint:

Az egyes tevékenységek kockázati értékét a bekövetkezés valószínűsége és a kockázat hatása (súly) alapján a következők szerint számítottuk ki:

Nemzetiségi önkormányzatok	Belső kontrollok	Szervezeti változás	Jogszabályi környezet	Korábbi ellenőrzés	Emberi erőforr.	Kockázati pont
HATÁS	4	2	5	2	3	16
Tevékenység	Bekövetkezés valószínűsége (1-5)					
Közigazgatási szerződés utóellenőrzése	4	2	4	5	3	59
Pénzekezelés	4	2	4	3	3	55

A kockázati pontok és a 2026. évben rendelkezésre álló belső ellenőri kapacitás (belső ellenőrzésre fordítható napok száma) alapján a **2026. évre a nemzetiségi önkormányzat tekintetében a következő ellenőrzéseket javaslom elvégezni:**

II. Nemzetiségi önkormányzatok:

- Közigazgatási szerződések utóellenőrzése – nemzetiségi önkormányzatok

A részletes, az ellenőrzés tárgyát, célját, az ellenőrzendő időszakot, a szükséges ellenőri kapacitást (az ellenőrzési napok számát), az ellenőrzés típusát, tervezett ütemezését, az ellenőrzött szervezet, szervezeti egység megnevezését, az azonosított kockázati tényezőket tartalmazó részletes **2026. évre vonatkozó ellenőrzési tervet az 1. számú melléklet tartalmazza.**

2. Tervezett tanácsadási tevékenység és annak kapacitás igénye

Tanácsadó tevékenység: A feladat ellátására a külső szolgáltató eseti felkérése alapján kerülhet sor.

Soron kívüli ellenőrzések: A feladat ellátására a külső szolgáltató eseti felkérése alapján kerülhet sor.

A képzésre, továbbképzésre tervezett kapacitás: a külső szolgáltató egyénileg határozza meg, az Államháztartásról szóló 2011. évi CXCV. törvény 109. § (1) bekezdés 17) pontja, a Bkr. 24. § (7) bekezdése, illetve a költségvetési szervnél és köztulajdonban álló gazdasági társaságnál belső ellenőrzési tevékenységet végzők

nyilvántartásáról és kötelező szakmai továbbképzéséről, valamint a költségvetési szervek vezetőinek és gazdasági vezetőinek belső kontrollrendszer témájú kötelező továbbképzéséről szóló 22/2019. (XII. 23.) PM rendelet előírásai alapján.

3. A Hivatal éves ellenőrzési tervének végrehajtásához szükséges kapacitás meghatározása

A 2026. évre tervezett belső ellenőrzési napok számát jelentősen befolyásolja, hogy a belső ellenőrzési feladatot külső szolgáltató, vagy foglalkoztatott belső ellenőr látja-e el.

1. A Hivatal 2026. évre tervezett belső ellenőrzéseket és egyéb belső ellenőrzési feladatokat bemutató táblázata

1. számú melléklet

Sorszám	Ellenőrzendő folyamatok, szervezeti, szervezeti egységek	Ellenőrzésre vonatkozó elvárások feltárásának célja, módja, ideje, helye	Ázszerkesztés típusa	Ázszerkesztés időpontja	Kedvezményes értékelés (0-100%)
1	Adóhatalmalkodás Önkormányzat	Ellenőrzés - Székhely	Adóhatalmalkodás	2026. III-VI. trimeszben	20 előforduló nap
2	Közvetétek adatok közzevitelének ellenőrzése - Önkormányzat	Ellenőrzés - Székhely	Közvetétek adatok közzevitelének ellenőrzése	2026. III-VI. trimeszben	15 előforduló nap
3	Közvetétek adatok közzevitelének ellenőrzése - Önkormányzat	Ellenőrzés - Székhely	Közvetétek adatok közzevitelének ellenőrzése	2026. III-VI. trimeszben	15 előforduló nap
4	Közvetétek adatok közzevitelének ellenőrzése - Önkormányzat	Ellenőrzés - Székhely	Közvetétek adatok közzevitelének ellenőrzése	2026. III-VI. trimeszben	15 előforduló nap
5	Közvetétek adatok közzevitelének ellenőrzése - Önkormányzat	Ellenőrzés - Székhely	Közvetétek adatok közzevitelének ellenőrzése	2026. III-VI. trimeszben	15 előforduló nap
6	Közvetétek adatok közzevitelének ellenőrzése - Önkormányzat	Ellenőrzés - Székhely	Közvetétek adatok közzevitelének ellenőrzése	2026. III-VI. trimeszben	15 előforduló nap
7	Közvetétek adatok közzevitelének ellenőrzése - Önkormányzat	Ellenőrzés - Székhely	Közvetétek adatok közzevitelének ellenőrzése	2026. III-VI. trimeszben	15 előforduló nap
8	Közvetétek adatok közzevitelének ellenőrzése - Önkormányzat	Ellenőrzés - Székhely	Közvetétek adatok közzevitelének ellenőrzése	2026. III-VI. trimeszben	15 előforduló nap
9	Közvetétek adatok közzevitelének ellenőrzése - Önkormányzat	Ellenőrzés - Székhely	Közvetétek adatok közzevitelének ellenőrzése	2026. III-VI. trimeszben	15 előforduló nap
10	Közvetétek adatok közzevitelének ellenőrzése - Önkormányzat	Ellenőrzés - Székhely	Közvetétek adatok közzevitelének ellenőrzése	2026. III-VI. trimeszben	15 előforduló nap
11	Közvetétek adatok közzevitelének ellenőrzése - Önkormányzat	Ellenőrzés - Székhely	Közvetétek adatok közzevitelének ellenőrzése	2026. III-VI. trimeszben	15 előforduló nap
12	Közvetétek adatok közzevitelének ellenőrzése - Önkormányzat	Ellenőrzés - Székhely	Közvetétek adatok közzevitelének ellenőrzése	2026. III-VI. trimeszben	15 előforduló nap
13	Közvetétek adatok közzevitelének ellenőrzése - Önkormányzat	Ellenőrzés - Székhely	Közvetétek adatok közzevitelének ellenőrzése	2026. III-VI. trimeszben	20 előforduló nap

Egyéb beszámolási, tervezési, adminisztrációs kötelezettségek teljesítése				
15	Éves ellenőrzési jelentés elkészítése a 2025. évben elvégzett belső ellenőrzésekről	a költségvetési szervek belső kontrollrendszeréről és belső ellenőrzéséről szóló 370/2011. (XII. 31.) Korm. rendelet szerinti kötelezettség	2026. február 15-ig	1 ellenőri nap
	2025-2029. évi Stratégiai ellenőrzési terv felülvizsgálata – a vonatkozó kockázatelemzés elkészítése alapján	a költségvetési szervek belső kontrollrendszeréről és belső ellenőrzéséről szóló 370/2011. (XII. 31.) Korm. rendelet szerinti kötelezettség	2026. február 28-ig	1 ellenőri nap
	Közös Önkormányzati Hivatal Belső Ellenőrzési Kézikönyvének felülvizsgálata, módosítása, aktualizálása	a költségvetési szervek belső kontrollrendszeréről és belső ellenőrzéséről szóló 370/2011. (XII. 31.) Korm. rendelet szerinti kötelezettség	2026. augusztus	1 ellenőri nap
	Közös Önkormányzati Hivatal és önkormányzati intézmények 2027. évi Éves Ellenőrzési Tervének elkészítése	a költségvetési szervek belső kontrollrendszeréről és belső ellenőrzéséről szóló 370/2011. (XII. 31.) Korm. rendelet szerinti kötelezettség	2026. november 30-ig	1 ellenőri nap
16	Tanácsadói tevékenység időszükséglete	Vezetői lehívás alapján	Folyamatosan 2026	
17	Tartalékalap	Vezetői lehívás alapján	Folyamatosan 2026.	
Összesen			Mindösszesen	224 ellenőri nap

*A betervezett ellenőri napok tartalmazzák az ellenőrzésre történő felkészülést, az ellenőrzés lefolytatása és az ellenőrzési jelentés megírása/egyveztetése időszükségletét és egyéb adminisztrációs időszükségletet (munkalapok töltése, belső minőségbiztosítás, stb.) továbbá a vezetői egyeztetéseket, jóváhagyásokat is!

Sellye, 2025. november 11.

Készítette:

Jóváhagyta:

Dr. Kósáné Hetesi Ildikó
belső ellenőrzési vezető

Dr. Nóriáné Tímea
jegyző



2. számú melléklet

Főfolyamatok / tevékenységek	Részfolyamatok	Kockázati tényezők	Részfolyamat összesített kockázatossága (hatás és bekövetkezési valószínűség összesítése alapján)		
			Alacsony	Közepes	Magas
Közös Önkormányzati Hivatal igazgatási feladatai	ügyfélszolgálati tevékenység, panaszkezelés	az ügyfélfogadási idő be nem tartása (mely nehezíti a napi munkavégzést)	X		
		az ügyfelek nem a megfelelő ügyintézőhöz kerülnek	X		
		az ügyfelek nem kapnak kielégítő információt kérdéseikre		X	
	képviselő- testületi, bizottsági ülések előkészítése, született döntések végrehajtása	az érintettek nem kapják meg kellő időben az előterjesztéseket		X	
		az ülésekről szóló jegyzőkönyvek nem készülnek el vagy nem határidőre készülnek el		X	
		a hozott döntések végrehajtásának nyomon követése nem történik meg		X	
	jogszabályalkotás , -alkalmazás, szabályozás	belső szabályzatok nincsenek összhangban a jogszabályi előírásokkal		X	
		egyes folyamatok nem kerülnek teljes körűen szabályozásra a belső eljárásrendekben		X	
		a kialakított eljárásrendek a külső szabályzóban bekövetkezett változásokat nem követik		X	
	külső szervezetekkel való együttműködés	a meghozott határozatok, rendeletek nem kerülnek határidőben továbbításra		X	
		a kistérségi szervezettel való kapcsolat nem kellően szabályozott	X		
		a működéshez szükséges engedélyek felülvizsgálata nem kellő időben történik meg, a külső hatóságok által kért előírások nem kerülnek betartásra / megvalósításra	X		
	iratkezelés, irattározás, adatvédelem	nincs pontos, naprakész irattározási rendszer		X	
		az adatvédelmet biztosító feltételek nem állnak rendelkezésre		X	
		az irattár fizikai elhelyezése nem megfelelő	X		
	szakmai feladatellátás (pl. szociális, gyámügyi, anyakönyvi), az egyed szervezeti egységek egymás közti összhangja	a szervezeti egységek közti kommunikációs és folyamatok nem működnek	X		
		a szervezeti egységek közti információáramlás nincs le szabályozva	X		
a Akr. által meghatározott határidők be nem tartása			X		
Közös Önkormányzati Hivatal gazdálkodási feladatai	költségvetés tervezés	a költségvetés nem kellően megalapozott, nincs elég forrás az abban megfogalmazottak teljesítésére		X	
		a önkormányzati irányítása alá tartozó költségvetési szervek és a Hivatal közti feladat- és munkamegosztás nem szabályozott a kérdésben		X	
		tartalékok nem kerülnek tervezésre		X	
		a feladatok, erőforrások és kapacitások változását a tervezésnél nem veszik		X	

		figyelembe			
	előiránnyal való gazdálkodás, pénzkezelés	a kötelezettségvállalások során a rendelkezésre álló szabad előirányzat vizsgálata nem történik meg		X	
		az egyes szakmai, illetve adminisztratív folyamatok végrehajtása során nem törekednek a költségek minimalizálására	X		
		a pénzkezeléssel kapcsolatos jogi és belső szabályozási előírások betartása nem biztosított	X		
	beszámolók, időszaki jelentések készítése	a beszámolók, időszaki jelentések határidőre nem kerülnek beküldésre		X	
		a beszámolók, időszaki jelentések készítéséhez szükséges adatok nem állnak rendelkezésre		X	
		a beszámolók, időszaki jelentések készítéséhez szükséges informatikai rendszerek nem állnak rendelkezésre		X	
	számviteli folyamatok	a jogszabályi változások naprakész nyomon követése nem történik meg		X	
		a beszámolási rendszert alátámasztó könyvvezetés nem megbízható		X	
		a jogszabályok által előírt nyilvántartások vezetése nem történik meg		X	
	munkaerővel való gazdálkodás	a feladatok ellátására nem áll rendelkezésre elegendő emberi-erőforrás kapacitás			X
		a rendelkezésre álló munkaerő képzettsége nem megfelelő		X	
		új munkatársak betanítására nincs elég idő		X	
		magas fluktuáció			X
		egyres munkatársak nem azonosulnak a szervezet céljaival		X	
Közös Önkormányzati Hivatal műszaki feladatai	Helyi Építési Szabályzat megléte, aktualitása	tervezett fejlesztések elmaradása		X	
		nem megfelelő építési engedélyek kiadása	X		
	ingatlanüzemeltetés	pályázatokon való részvételi lehetőség elvesztése	X		
		a szervezeti vagyon, eszközök megfelelő működtetése és állagmegóvása nem biztosított	X		
		az üzemeltetési feladatoknak nincs felelőse a szervezeten belül		X	
	ingatlankezelés	a szervezet nem rendelkezik beruházási, fejlesztési tervekkel, illetve a tervek nem aktualizáltak, azok felülvizsgálata nem biztosított		X	
		a szervezet ingatlanvagyonára nem megfelelően került felfektetésre		X	
		a szervezet ingatlanvagyonának nem megfelelő nyilvántartása		X	
a pénzügyi és a műszaki terület eltérő értékeket tart nyilván a szervezet ingatlanvagyonára vonatkozóan			X		
Intézményi gazdálkodási feladatok	tervezés, beszámolás rendszere	a kapcsolódó feladat-ellátás rendje nem szabályozott (akár szervezeten belül, akár az önállóan működő költségvetési szervek esetében a pénzügyi-számviteli tevékenységet végző költségvetési szervvel)		X	
		jogszabály által előírt alapnyilvántartások nem állnak rendelkezésre (leltározás, értékelés)		X	

		az intézmény nem kap visszacsatolást az elkészült költségvetésről, beszámolóról		X	
	előiránnyal való gazdálkodás, pénzügyi kezelés	szabályozók be nem tartása / tartatása		X	
		személyi, tárgyi, biztonsági feltételek nem biztosítottak		X	
		nincs pontos információ a szabad előirányzat mértékéről		X	
	szabályozás	előírt szabályzatok nem készültek el		X	
		meglevő szabályzatok nem aktualizáltak, nem felelnek meg a jogszabályi előírásoknak		X	
		a jelenlegi gyakorlat nem a hatályos szabályzatokat követi		X	
Intézményi szakfeladatok	a feladatellátás megfelelő szakmai színvonalának biztosítása	a munkatársak nem rendelkeznek a megfelelő képzettséggel		X	
		a feladat ellátása nem a jogszabályi előírásoknak megfelelően történik		X	
		a feladatellátáshoz a tárgyi, fizikai feltételek nem teljes körűen biztosítottak		X	
	normatívaigénylést megalapozó mutatószámok szolgáltatása	a normatíva igénylést megalapozó mutatószámok alapnyilvántartásai nem megfelelőek		X	
		a jogszabályok által előírt nyilvántartások vezetése nem történik meg		X	
		a mutatószámokhoz kapcsolódó adatszolgáltatás rendje nem szabályozott		X	



ELŐTERJESZTÉS

Sellye Város Önkormányzat Képviselő - testületének **2025. november 27-i**
rendes/rendkívüli testületi ülésére

Napirendi pont sorszáma:	15. napirend
Tárgy:	Sellye Városi Termálfürdő üzemeltetéséhez, szolgáltatásainak minőségi javításához kapcsolódó 2025. évi munkálatok megtárgyalása
Előterjesztő:	Nagy Attila polgármester
Előterjesztést készítette:	Patkó László, ügyvezető
Előterjesztésnek költségvetési vonzata:	nincs/ <u>van</u>
Pénzügyi vezető az előterjesztést látta: Pü.-i vezető	fedezet tárgyi pályázatból részben biztosított/ <u>fedezet éves költségvetésben biztosított /</u> költségvetés módosításával biztosított / nem biztosított / költségvetési forrást nem igényel
Előterjesztés a jogszabály feltételeknek megfelel: jegyző	igen/nem
Döntési forma:	rendelet/ <u>határozat</u> (normatív, hatósági, egyéb)/polgármesteri döntés

Tisztelt Képviselő-testület!

Jelen előterjesztésben tájékoztatjuk a tisztelt Képviselő Testületet a Sellye Városi Termálfürdő szolgáltatásainak minőségi javulásait célzó beruházási, felújítási munkálatok megszervezéséről.

Társaságunk törekszik arra, hogy a feladatkörébe tartozó tevékenységeket folyamatosan jobb minőségben és színvonalon, továbbá hatékonyabban, eredményesebben végezze el. Nemcsak a minimális üzemeltetési feltételek biztosítása a célunk, hanem a feladatellátások folyamatosan javuló körülményeit igyekszünk megteremteni. Ezeket a körülményeket a legtöbb esetben finanszírozás hiányában nem sikerül megteremteni, mert az üzleti terv és az üzemeltetési terv csak a minimális üzemeltetési feltételekhez szükséges finanszírozást tartalmazza. Társaságunk a termálfürdő üzemeltetés feladatellátásához kapcsolódóan beruházási, felújítási, karbantartási javaslatokat fogalmazott meg a 2025. évi üzleti terv megtárgyalásakor. Ezen javaslatok célja, hogy jobb, minőségileg magasabb szintű feladatellátást biztosítsunk a Sellye Városi Termálfürdő létesítményében igénybe vehető szolgáltatásokkal kapcsolatosan.

Társaságunk örömmel vette tudomásul, hogy a Sellye Városi Termálfürdő által nyújtott szolgáltatások minőségi javítása érdekében beterjesztett javaslatokat a Tisztelt Képviselő-testület a 52/2025. (III.6.) számú KT határozatával elfogadta. Ennek köszönhetően rögtön megkezdjük az előkészítési, szervezési feladatokat a határozatban jóváhagyott munkálatokkal kapcsolatban. A feladatok megvalósítása során több alkalommal is módosításra került a nevezett határozat az alábbiak szerint: a 91/2025 (III.27.) számú, a 107/2025 (IV.11.) számú, a 126/2025 (IV.29.) számú, és a 230/2025 (X.2) számú KT határozatokkal.

Összegezve és tájékoztatóképpen az alábbi táblázatban felsoroljuk a nevezett határozat szerinti munkálatokat az utolsó módosító határozatnak megfelelően. A táblázat tartalmazza az adott feladathoz hozzárendelt, 2025. évi költségvetésbe beépítésre került fedezetet is:

Munkálat megnevezése	230/2025 (X.2.) számú KT határozat alapján rendelkezésre álló fedezet (bruttó Ft)
1. A nagyobb vizes blokk épületében lévő zuhanyozó helyiségek felújítása ELVÉGZÉSRE KERÜLT!	3.989.000
2. A vendégházak klimatizálása – ELVÉGZÉSRE KERÜLT!	2.933.000

3. A gépház és a gépészeti technológiai berendezéseinek első ütemben történő 2025 évi tavaszi nagy karbantartása ELVÉGZÉSRE KERÜLT!	26.162.000
4. A gépház és a gépészeti technológiai berendezéseinek második ütemben történő 2025 évi őszi-téli nagy karbantartása – NEM KERÜLT MÉG ELVÉGZÉSRE!	13.205.000
5. A kültéri zuhanyozók teljes felújítása ELVÉGZÉSRE KERÜLT!	2.500.000
6. A faszervezetű bútor elemek (pavilonok) cseréje, bővítése, megújítása – ELVÉGZÉSRE KERÜLT!	4.000.000
7. Fotópont (Szelfi-pont) létesítése a fürdő területén – ELVÉGZÉSRE KERÜLT!	2.200.000
8. Vízi játszótér kiviteli terveinek elkészítése FOLYAMATBAN VAN, ELKÉSZÜLT A KIVITELI TERV!	4.000.000
8. Vízi játszótér közbeszerzési eljárásához tervezett közbeszerzési szakértő alkalmazása NEM VALÓSUL MEG 2025 ÉVBEN!	2.000.000
9. A termálfürdő működtetését segítő eszközállomány javítása (víz alatti medence porszívó beszerzése) – ELVÉGZÉSRE KERÜLT!	1.451.000
10. Vízi csúszda légvár beszerzése VISSZAVONT TÉTEL!	0
11. A strandbüfé vendéglátó üzletsorának karbantartási munkálatai ELVÉGZÉSRE KERÜLT!	2.000.000
12. Fűnyíró kistraktor beszerzése – ELVÉGZÉSRE KERÜLT!	2.060.000
13. Sellye Városi Termálfürdő ülőmedencéjének, gyerekmedencéjének, tanmedencéjének teljes felújításához és az úszómedence részleges felújításához szükséges kiviteli terveinek elkészítése - A KIVITELI TERV 2025. NOVEMBER VÉGÉIG ELKÉSZÜL!	2.000.000
Mindösszesen:	68.500.000

A táblázatban felsorolt tevékenységek közül a továbbiakban a 4. sorszámú tétel, azaz a termálfürdő gépházának és gépészeti technológiai berendezéseinek második ütemben történő, 2025 évi téli nagy karbantartása kerül részletesen bemutatásra.

A termálfürdő gépházának és gépészeti technológiai berendezéseinek második ütemben történő, 2025-2026 téli gépészeti nagykarbantartása

A gépház és a gépészeti technológia állapota jelentősen leromlott a 2000-ben történt kiépítése óta. Idén már 25 éve működik azzal a berendezés állománnyal, amellyel megépítésre került. Idén tavasszal jelentősen sikerült javítani az állapotokon a képviselő testület által biztosított első ütemben történt nagy karbantartásnak köszönhetően. A gépészeti rendszer alapvető és nagyobb működési zavart okozni képes részeit az idei szezon előtt orvosoltuk. A téli időszakban tervezzük elvégezni a további gépészeti beavatkozásokat, amelyek szintén jelentős javulást

eredményeznek a gépészeti rendszerben, de ezek már nem a létfontosságú karbantartási munkák, hanem azok, amelyek már nem veszélyeztették közvetlen módon a működtetést, de a megfelelő működéshez szükségesek. Az idei szezon végeztével megkezdtük rögtön a második ütemben esedékes gépészeti beavatkozások költségszintjének kiszámítását, ám az uszodagépészeti szerelvények beszerzése, illetve azok beszerzési költségeinek meghatározása a szokásos előkészítéseknél időigényesebb feladat. Így sajnos csak az ősz végére sikerült részletesen előkészíteni a feladatokat.

Emlékeztetőképpen röviden a tavaszi gépészeti felújítás lényeges elemei az alábbiak voltak:

1. Vízforgató rendszer – vízforgató szivattyúk beszerzése, beépítése, beüzemelése
2. Vízsűrő rendszer – gyermekmedence szűrőtartályának cseréje, beszerzése, beépítése, beüzemelése
3. Vegyszeradagoló rendszer – automata vegyszeradagoló berendezések beszerzése, beépítése, beüzemelése
4. Medencék vízhőfokának hőtartása – medence hőcserélők helyreállítása
5. Termálvizes kútházban lévő gépészeti részek helyreállítása

A tavaszi feladatok a legfontosabb gépészeti funkciók helyreállítását célozták, amelyeket a 2025. évi szezon kezdetéig elvégeztünk. Jelentősen javult az üzembiztonság ennek révén.

Jelen előterjesztésben javasolt munkálatokkal a gépészeti rendszer további javítását célozzuk olyan berendezések és funkciók cseréjével, karbantartásával, amelyek nem voltak ugyan életően sürgősek és elengedhetetlenek az elsődleges tavaszi nagykarbantartás során, de nagyon fontos funkciókat javítunk vagy állítunk helyre ezek elvégzésével.

A termálfürdő gépházának 2025-2026 téli munkálatait az alábbi funkciócsoportokra bontva mutatjuk be:

Tétel megnevezése	Bruttó érték (Ft)
<i>A termálfürdő gépházának és gépészeti berendezéseinek 2025-2026 téli nagy karbantartása</i>	25.600.000
<u>MUNKAVÉGZÉS HELYE: VÍZFORGATÓ GÉPHÁZ</u>	
1. Vízforgató rendszer – Tanmedence vízforgató rendszeréhez tartozó cső,- és szerelvény rendszer javítása	1.400.000,-
2. Vízsűrő rendszer – Szűrőtartályok öblítőlevegő rendszerének javítása, öblítő kompresszor cseréje, szűrőtartály töltetanyag csere	4.000.000,-

3. Vízforgató gépházban lévő puffer tartályok szerkezeti átalakítása	1.000.000,-
4. Medencék vízhőfokának hőtartása – Úszómedence és gyermekmedence hőcserélők bővítése	8.000.000,-
<u>MUNKAVÉGZÉS HELYE: VÍZ-ELŐKEZELŐ GÉPHÁZ (TERMÁLKÚT HÁZ)</u>	
1. Hidrofor rendszer helyreállítása – kültéri zuhanyozók kevert melegvíz ellátása érdekében, Hidrofor szivattyú cseréje, új hidrofor tartály (500 L), beszerzése, beszerelése, beüzemelése	6.000.000,-
2. Víz-előkezelő ház vegyszeradagoló rendszerének helyreállítása	3.000.000,-
3. Víz-előkezelő ház egyéb szerelvényeinek javítása, cseréje, helyreállítása	2.200.000,-
<u>Mindösszesen:</u>	
	<u>25.600.000</u>

További előre nem látható kisebb-nagyobb rendellenességek nagy eséllyel előfordulhatnak a rendszer szétszerelése során, amelyek közül a kisebb fajsúlyú hibák helyreállítása része jelen nagykarbantartásnak.

A munkálatok elvégzése során fellelt egyéb nagyobb műszaki problémák kiküszöböléséről vagy esetleges további nagy karbantartási munkák javaslatáról az üzemeltetési évre való felkészülés keretében tájékoztatást adunk.

A műszaki tartalom bemutatásához és költségkalkulációjához fontos kihangsúlyozni, hogy egyáltalán nem csak a berendezések, szerelvények, anyagok beszerzési költségeit szükséges biztosítani, hanem a saját munkavállalók bevonásán kívül még tervezetten 2 fő tapasztalt gépészeti szakmunkaerő alapvetően szükséges, továbbá gépi szolgáltatás is néhány esetben, továbbá földmunka néhány esetben, ezentúl pedig minden egyes berendezés, szerelvény, anyagigény beszerzésekor keletkező szállítási költség is jellemzően része a jelen előterjesztésben szereplő kalkulációknak. Továbbá több szerelési munka esetében, és beüzemelési fázisokban is szükséges lesz villamossági szakember jelenléte, közreműködése. A felsorolt tényezők finanszírozása egyaránt benne foglaltatik a kalkulációkban.

A 2025-2026 téli nagykarbantartási gépészeti munkákat bemutató táblázatban szereplő 25.600.000,- Ft bruttó költség megfinanszírozható úgy, hogy Sellye Város Önkormányzat Képviselő-testületének nem kell a 2025. évi költségvetési tartalékhoz nyúlni.

Ezt az alábbiak szerint javasoljuk:

Fedezet költséghelye	Bruttó összeg (Ft)
230/2025 (X.2.) számú KT határozat 4. pontja alapján rendelkezésre álló előirányzat 2025-2026 téli gépészeti nagykarbantartásra	13.205.000,-
2025 évi költségvetésben rendelkezésre álló, a Zrínyi utcai magasépület tetőfelújításához tartozó előirányzat (Ez nem kerül elvégzésre 2025-ben, így átcsoportosítható más célra)	6.000.000,-
2025 évi költségvetésben rendelkezésre álló, a Mátyás Király utca 62. szám alatti épület tetőfelújításához tartozó előirányzat (Ez nem kerül elvégzésre 2025-ben, így átcsoportosítható más célra)	3.670.300,-
230/2025 (X.2.) számú KT határozat 8. pontja alapján rendelkezésre álló előirányzat maradvány a kiviteli tervek elkészítésére (Ez megvalósult már, és a nevezett maradvány realizálódott, így átcsoportosítható más célra)	360.000,-
230/2025 (X.2.) számú KT határozat 8. pontja alapján rendelkezésre álló előirányzat maradvány a közbeszerzési eljárás lefolytatására (Ez nem kerül elvégzésre 2025-ben, így átcsoportosítható más célra)	2.000.000,-
230/2025 (X.2.) számú KT határozat 13. pontja alapján rendelkezésre álló előirányzat maradvány a kiviteli tervek elkészítésére (Ez megvalósult már, és a nevezett maradvány realizálódott, így átcsoportosítható más célra)	392.800,-
Mindösszesen felhasználható:	25.628.100,-

A jelen táblázat szerint rendelkezésre álló források összességében fedezetet nyújtanak a munkálatokhoz kapcsolódó költségkalkulációk által kialakult költségekre, amennyiben a javasolt fedezet átcsoportosításokkal egyetért a képviselő testület.

Kérem Tisztelt Képviselő -testületet, hogy a napirendet megtárgyalni szíveskedjék.

.../2025 (XI.27.) határozata

Sellye Városi Termálfürdő gépházának és gépészeti berendezéseinek 2025-2026 téli nagy karbantartásához kapcsolódó munkálatok megtárgyalása

1. Sellye Város Önkormányzat Képviselő-testülete úgy határoz, hogy az előterjesztésben szereplő tartalommal vállalkozási szerződés keretén belül megbízza a Sellye Kommunális Kft.-t, a Sellye Városi Termálfürdő szolgáltatásainak minőségi javulását célzó, a termálfürdő gépházának és a gépészeti berendezéseinek második ütemben történő, 2025-2026 téli gépészeti nagy karbantartásához kapcsolódó munkálatok elvégzésével. A szerződés ellenértéke nettó **20.157.480,- Ft + 27 % áfa, azaz bruttó 25.600.000,- Ft**, amelynek fedezete a 2025. évi költségvetésbe rendelkezésre áll.
2. Sellye Város Önkormányzat Képviselő-testülete Nagy Attila polgármestert felhatalmazza a kapcsolódó vállalkozási szerződés aláírására.

Határidő: azonnal

Felelős: polgármester, Sellye Kommunális Kft. ügyvezető

Patkó László
ügyvezető
Sellye Kommunális Kft.



ELŐTERJESZTÉS

Sellye Város Önkormányzat Képviselő - testületének 2025. november 27-i
rendes/rendkívüli testületi ülésére

Napirendi pont sorszáma:	16. napirend
Tárgy:	Strandfejlesztési javaslatok megtárgyalása
Előterjesztő:	Nagy Attila polgármester
Előterjesztést készítette:	Patkó László, ügyvezető
Előterjesztésnek költségvetési vonzata:	<u>nincs</u> /van
Pénzügyi vezető az előterjesztést látta: Pü.-i vezető	fedezet tárgyi pályázatból részben biztosított/ fedezet éves költségvetésben biztosított / költségvetés módosításával biztosított / nem biztosított / költségvetési forrást nem igényel
Előterjesztés a jogszabály feltételeknek megfelel: jegyző	igen/nem
Döntési forma:	rendelet/ <u>határozat</u> (normatív, hatósági, egyéb)/polgármesteri döntés

Tisztelt Képviselő-testület!

Jelen előterjesztésben tájékoztatjuk a tisztelt Képviselő Testületet a Sellye Városi Termálfürdő fejlesztési lehetőségei tekintetében 2025. évben korábban elindított tervezési folyamatok helyzetéről.

Társaságunk örömmel vette tudomásul, hogy a Sellye Városi Termálfürdő fejlesztését támogató javaslatokat tárgyalt több alkalommal is 2025 évben a Képviselő-testület. A fejlesztési lehetőségeket tervezési feladatokkal kellett előkészíteni, így a 2025 év nagy része előkészítési és tervezési folyamatok szervezését, menedzselését jelentette a feladatokért felelős Sellye Kommunális Kft. számára. A Képviselő-testület a 52/2025. (III.06.) számú KT határozatának 8. pontjában döntött arról, hogy vízi játszótér és vízi csúszdák építésének kiviteli tervét elkészítteti, és a Sellye Kommunális Kft.-t felkérte, hogy a nevezett feladat megvalósításáról gondoskodjon. A márciusi döntést követően rögtön megkezdtük az előkészítési, szervezési feladatokat, így került megkötésre 2025. április 4.-én egy tervezési szerződés a vízi játszótér és vízi csúszdák kiviteli tervének elkészítésére Tóth Mihály tervezővel, aki okleveles építómérnök, vízellátási-vízrendezési és csatornázási vezető tervező, vízi mérnöki szakértő.

A nevezett tervezési szerződésben 3 hónapos teljesítési határidőt határoztak meg felek, ez volt 2025. július 4. napja. Tervező az önkormányzattól határidő módosítást kérelmezett 2025. június 18.-án a tervezési feladatok elvégzéséhez bevonásra került szakági tervezők leterheltségére hivatkozva, így felek tervezési szerződést módosítottak 2025. június 30.-án, így lett az új teljesítési határidő 2025. szeptember 4. napja. Ezt követően sajnálatos módon a Tervezőt egészségügyi problémák hátráltatták a tervezési munka elvégzésében egészen 2025 augusztustól októberig. Emiatt újabb határidő módosítást kellett eszközölni feleknek. Tervező részéről 2025. november hónapban már aktív közreműködést és kommunikációt tapasztaltunk, rengeteg egyeztetéssel, és küldött munkaanyaggal, felgyorsult a tervezési munka, így készült el a vízi játszótér és vízi csúszdák kiviteli tervének tárgyalható végleges változata 2025. november 20. napjára.

Jelen előterjesztés mellékletét képezi a teljes kiviteli terv az alábbi tartalommal:

I. VÍZGÉPÉSZET

I/1. / Írásos mellékletek

- Külzetlap és Tartalomjegyzék
- Tervezői nyilatkozat
- Műszaki leírás
- Munkavédelmi műszaki leírás
- Ideiglenes kezelési karbantartási utasítás
- Próbaüzemi terv
- Elemkonszignáció
- Engedélyek, adatlapok

I/2/. Technológiai tervek

- Működési vázlatok
- Működési vázlat csúszdák Mv-1
- Működési vázlat vizes játszótér Mv-2
- Működési vázlat lábmosók Mv-3
- Működési vázlat vegyszeradagolás Mv-4
- Helyszínrajz Mk-1
- Keresztshelvények Mk-2
- Csúszdák összeállítási rajz Mk-3
- Vizes játszótér összeállítási rajz Mk-4
- Gépház alaprajz és metszete csúszda Mk-5
- Falátvezetők részletterve Mk-6
- Tartószerkezet gyártmányterv Mk-7
- Lábmosók szerelvényezési terve Mk-8
- Vizes játszótér csőszerelési terve Mk-9
- Gépház alaprajz és metszet játszótér Mk-10
- Falátvezetések játszótér Mk-11
- Indítóelem csócsatlakozás Mk-12
- Lábmosó kiegyenlítő terve Mk-13

II. ÉPÍTÉSZET

II/1. / Írásos mellékletek

- Építészeti műszaki leírás

II/2/. Építészeti rajzok

- Csomóponti rajzok 1. S-1
- Csomóponti rajzok 2. S-2
- Csomóponti rajzok 3. S-3
- Acéloszlopok alapozása S-4
- Helyszínrajz S-5
- Vizes játszótér szerkezeti terve S-6
- Vizes játszótér Gépház építési terve S-7
- Vizes játszótér Kiegyenlítő építési terve S-8
- Folyóka telepítési terve S-9
- Csúszdák Kiegyenlítő építési terve S-10
- Csúszdák Szivattyú akna S-11

III. AUTOMATIKA, VILLAMOSSÁG

III/1. / Írásos mellékletek

- Általános villamossági műszaki leírás
- Automatika műszaki leírás
- Kábel és tételjegyzék

III/2/. Villamos rajzok

- Helyszínrajz V-1
- CS1-jelű elosztószekrény terve CS-1/1
- CS1-jelű elosztószekrény terve CS-1/2
- CS2-jelű elosztószekrény terve CS-2/1
- CS2-jelű elosztószekrény terve CS-2/2
- CS2-jelű elosztószekrény terve CS-2/3

IV. LÁTVÁNYTERVEK

- L-1 Csúszda látványterv 1
- L-2 Csúszda látványterv 2
- L-3 Csúszda látványterv 3
- L-4 Csúszda látványterv 4

L-5 Csúszda látványterv 5
L-6 Vizes játszótér látványterv

V. TERVEZŐI KÖLTSÉGBECSLÉSEK ÁRAZOTT ÉS ÁRAZATLAN FORMÁBAN

A tervezői anyagban 5 féle verzió készült a csúszdák kinézetére: L1, L2, L3, L4, L5 elnevezésű látványtervek mutatják az 5 féle verziót, amelyről a képviselő testületnek dönteni szükséges, vagyis a kiviteli terv elfogadása mellett a csúszdákra vonatkozó látványtervek közül kiválasztott verziót meg kell nevezni a határozatban.

A tervezői anyagban készült tervezői költségbecslések az alábbiak:

Sellyei strandfürdő területén vizes játszótér létesítése			
FŐÖSZESÍTŐ			
Tervezői kiírás 2025.11.18.			
	Munkanem	Anyagár össz. nettó	Díj össz. nettó
	Vizes játszótér gépészet	17 790 100 Ft	10 227 155 Ft
	Vizes játékelemek	32 027 520 Ft	8 395 552 Ft
	Műtárgytelepítés	6 431 000 Ft	4 268 000 Ft
	Vezetékfektetés földmunka	900 000 Ft	5 145 000 Ft
	Játszótér és lábmosók szerkezet kialakítása	27 047 670 Ft	17 182 060 Ft
	Elektromos szerelés	2 633 220 Ft	1 716 150 Ft
	Tartalékkeret 5%	4 341 476 Ft	2 346 696 Ft
	Munkanem összesen	91 170 986 Ft	49 280 613 Ft
	Anyag és Díj nettó Ft		140 451 598 Ft
	27 % ÁFA		37 921 932 Ft
	Bruttó összesen		178 373 530 Ft

Sellyei strandfürdő területén vízcúszda létesítése			
FŐÖSZESÍTŐ			
Tervezői kiírás 2025.11.18.			
	Munkanem	Anyagár össz. nettó	Díj össz. nettó
	Cúszdagépészet	31 555 750 Ft	15 159 423 Ft
	Cúszdaszerkezet	56 523 740 Ft	27 207 000 Ft
	Műtárgytelepítés	7 031 000 Ft	4 268 000 Ft
	Vezetékfektetés földmunka	900 000 Ft	5 145 000 Ft
	Lábmosó szerkezet kialakítása	290 000 Ft	282 740 Ft
	Elektromos szerelés	1 506 658 Ft	1 364 995 Ft
	Mélylapozás, csúszda alapok	2 028 300 Ft	765 000 Ft
	Tartalékkeret 5%	4 991 772 Ft	2 709 608 Ft
	Munkanem összesen	104 827 220 Ft	56 901 765 Ft
	Anyag és Díj nettó Ft		161 728 986 Ft
	27 % ÁFA		43 666 826 Ft
	Bruttó összesen		205 395 812 Ft

A tervezői költségbeclésben szereplő összegek adnak iránymutatást arra, hogy milyen beszerzés szükséges a tervben szereplő műszaki tartalom kivitelezésére, amely ezek alapján nyílt közbeszerzési eljárás keretében tervezhető, amennyiben a teljes műszaki tartalom megvalósítását elindítja az önkormányzat.

Sellye Város Önkormányzat képviselő testületének megfontolandó kérdés, hogy rendelkezésre bocsátja-e a tervezői költségbeclés szerinti összegek fedezetét a 2026. évi önkormányzati költségvetés terhére vagy sem. Ha igen, akkor a 2026 évi költségvetési rendelet megalkotásakor előirányzaton tervezendő lesz ez a tétel. Ha nem, akkor egyelőre a kiviteli tervek jóváhagyását nem követi további folyamat a meghatározott fejlesztések megvalósulása stagnálni fog mindaddig, amíg nem dönt a megvalósításukról a képviselő testület. A kiviteli terv nem tartalmaz engedélyköteles tevékenységet, így lejáratát nincs a kiviteli terv hatályának.

A kiviteli tervek elfogadását, jóváhagyását követően a megvalósítást segítő következő döntés nem hozható meg rögtön, ugyanis a Sellye Városi Termálfürdő üzemeltetését felügyelő illetékes hatóság, azaz a Népegészségügyi Intézet szakvéleményét is ki kell kérni a jóváhagyott kiviteli terv tartalmáról, illetve a kiviteli terv azon részeit kell bemutatni a hatóságnak, amelyek azt határozzák meg, hogyan üzemelnek majd a megépítésre kerülő vízi játszótér és vízi csúszda elemei, és hogyan felelnek meg a közhasználatú fürdők létesítéséről és üzemeltetéséről 510/2023. (XI.20.) Kormányrendelet előírásainak, továbbá számos hazai és nemzetközi szabvány követelménynek, hogyan történik a vízforgatás, vízkezelés, és egyéb üzemi körülmények, gyakorlatilag a kialakításra kerülő elemek üzemi körülményeit, technológiáját kell bemutatni. A Népegészségügyi Intézet szakvéleménye kiadásával előírhat a kiviteli terv kiegészítésére vagy módosítására való kötelezettséget, amely esetben akkor egy tervmódosítás vagy tervkiegészítés elvégzése vár a Tervezőre. A hatóság egyetértő szakvéleménye megléte esetén alkalmas a kiviteli terv kivitelezésre.

Mellékletek:

- Vízi játszótér és vízi csúszdák létesítésének kiviteli terv teljes anyaga

Kérem Tisztelt Képviselő -testületet, hogy a napirendet megtárgyalni szíveskedjék.

.../2025 (XI.27.) határozata

*Sellye Városi Termálfürdő területén vízi csúszda és vizes játszótér létesítéséhez kapcsolódó
kiviteli terv megtárgyalása*

Sellye Város Önkormányzat Képviselő-testülete megtárgyalta a Sellye Városi Termálfürdő területén vízi csúszda és vizes játszótér létesítéséhez kapcsolódó kiviteli tervet, és úgy határoz, hogy az előterjesztés szerinti tartalommal jóváhagyja azt.

Sellye Város Önkormányzat Képviselő-testülete megtárgyalta a vízi csúszdára vonatkozóan látványterveket, és úgy határoz, hogy az L-1 / L-2 / L-3 / L-4 / L-5 azonosítószámú látványtervet véglegesíti a kiviteli tervben.

Határidő: azonnal

Felelős: polgármester, ügyvezető igazgató

.../2025 (XI.27.) határozata

*Sellye Városi Termálfürdő területén vízi csúszda és vizes játszótér létesítéséhez kapcsolódó
kiviteli terv hatósági szakvéleményéről*

Sellye Város Önkormányzat Képviselő-testülete felkéri a Sellye Kommunális Kft.-t, hogy az elfogadott kiviteli tervhez a Népegészségügyi Intézet hatósági szakvéleményét szerezzze be.

Határidő: azonnal

Felelős: polgármester, ügyvezető igazgató

Patkó László
ügyvezető
Sellye Kommunális Kft.

Tóth Mihály E.V.
okl. építőmérnök
vízellátási, vízrendezési és
csatornázási vezető tervező,
vízimérnöki szakértő



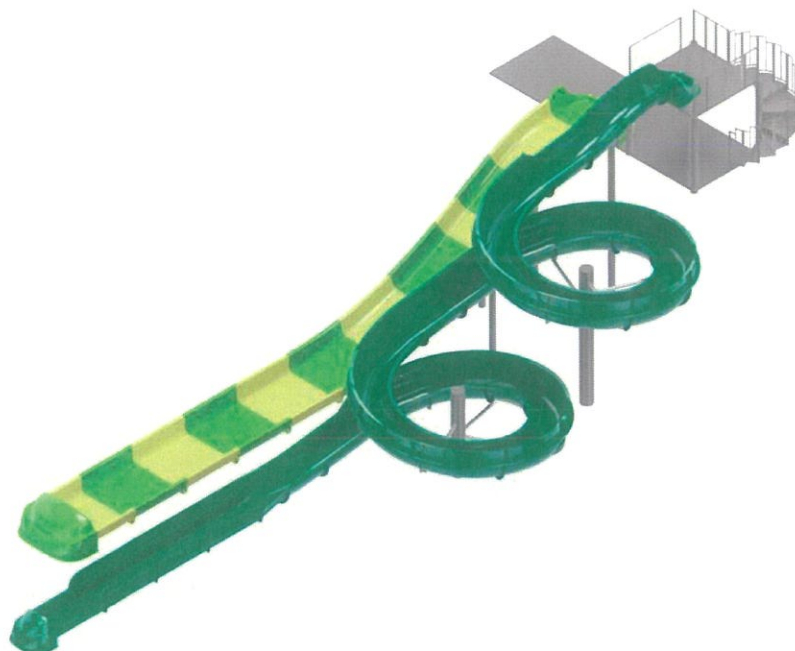

7834 Tengeri, Kossuth u. 36.
levélcím: 7622 Pécs, Vasút u 2/a.
telefon: 30-500-7807

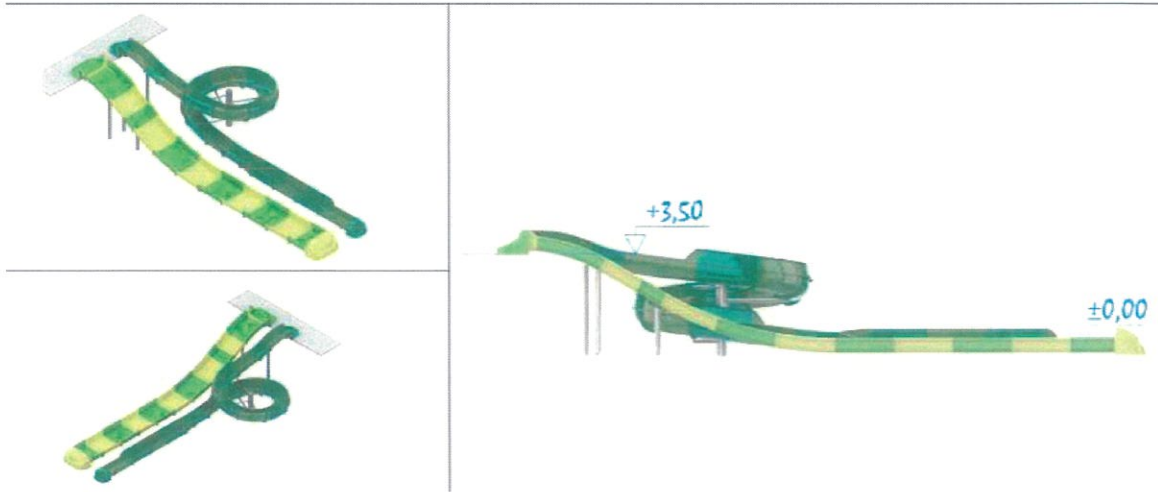
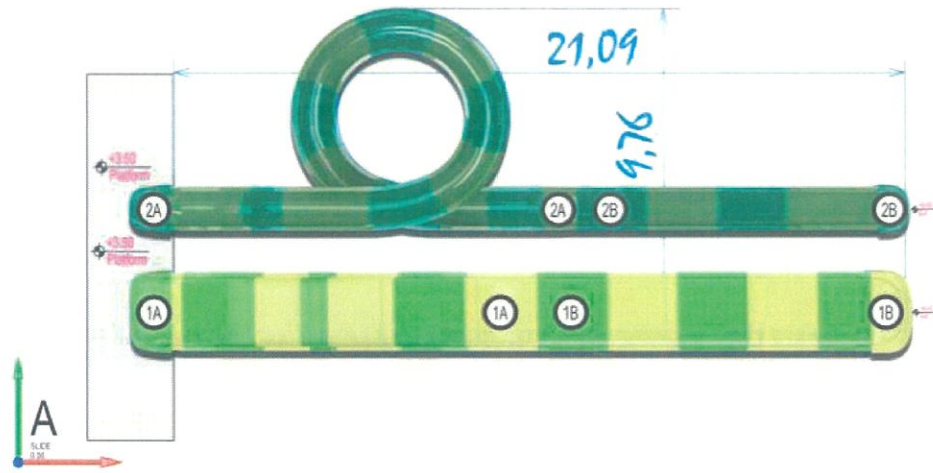
SELLE VIZES JÁTSZÓTÉR ÉS KICSÚSZÓ CSÚSZDÁK ELEMKONSZIGNÁCIÓ





TECHNICAL SPECIFICATION OF WATER SLIDE COMPLEX - A

1	WIDE SLIDE	Estimated Hourly Capacity	360 riders	Width	(varies) mm
		Speed (Max./ Av./ Exit)	6.8 / 2.9 / 6.6 m/s	Length	22.97 m
		Maximum Load Capacity	120 kg	PL / Δh	3.50 / 3.46 m
		Rider's Minimum Height	1.2 m	Average Slope	31.02 %
		Rider Capacity at one time	1-Person	Flow Rate	50 m ³ /h
		The Severity of the Ride	Medium	EN-1069 Clas.	TYPE 7
		1A		Width	2000 mm
		WIDE SLIDE (2M)		Length	12.31 m
				Slope	31.02 %
		1B		Width	2000 mm
DRYOUT	Length	10.66 m			
	Slope	0.00 %			
2	BODY SLIDE	Estimated Hourly Capacity	180 riders	Width	(varies) mm
		Speed (Max./ Av./ Exit)	5.5 / 3.2 / 5.2 m/s	Length	57.64 m
		Maximum Load Capacity	120 kg	PL / Δh	5.97 / 5.90 m
		Rider's Minimum Height	1.2 m	Average Slope	12.38 %
		Rider Capacity at one time	1-Person	Flow Rate	100 m ³ /h
		The Severity of the Ride	Easy	EN-1069 Clas.	TYPE 3
		2A		Width	1010 mm
		OPEN BODY SLIDE		Length	48.78 m
				Slope	12.38 %
		2B		Width	960 mm
DRYOUT	Length	8.86 m			
	Slope	0.00 %			
			EN-1069 Clas.	-	

VIZES JÁTSZÓTÉR JÁTÉKOK ÉS DARAB SZÁMOK

B-01	kókuszliget vödörrel	készül: 1 db
B-02	vízalagút	készül: 5 db
B-03	játék rák	készül: 1 db
B-04	játék halacska	készül: 1 db
B-05	játék teknőc	készül: 1 db
B-06..09	vízagyú	készül: 1 db
B-10..13	játék vízszugár	készül: 1 db
C-01	központi 4 karú polip csúszda	készül: 1 db

TECHNICAL SPECIFICATION OF SPLASH COMPLEX - B

SZ	CocoNut Bucket (SPLASH ZONE-A)	B-01 SZa02	Quantity Unit Dim.	1 Set 3.57x3.59x5.01 m	Est. Capacity Flow Rate	N/A users/h 20 m³/h
	Arc De Eau (SPLASH ZONE-A)	B-02 SZa12	Quantity Unit Dim.	1 Set 4.75x2.82x3.00 m	Est. Capacity Flow Rate	N/A users/h 25 m³/h
	AniCrab (SPLASH ZONE-B)	B-03 SZb01	Quantity Unit Dim.	1 Set 0.94x1.05x0.99 m	Est. Capacity Flow Rate	N/A users/h 3 m³/h
	AniFish (SPLASH ZONE-B)	B-04 SZb02	Quantity Unit Dim.	1 Set 1.10x1.05x1.23 m	Est. Capacity Flow Rate	N/A users/h 2 m³/h
	AniTurtle (SPLASH ZONE-B)	B-05 SZb03	Quantity Unit Dim.	1 Set 1.17x1.09x0.73 m	Est. Capacity Flow Rate	N/A users/h 3 m³/h
	Water Cannon (SPLASH ZONE-B)	B-06...09 SZb09	Quantity Unit Dim.	4 Set 0.30x0.70x1.00 m	Est. Capacity Flow Rate	N/A users/h 2 m³/h
	Water Jet (SPLASH ZONE-B)	B-10...13 SZb10	Quantity Unit Dim.	4 Set 0.10x0.10x0.05 m	Est. Capacity Flow Rate	N/A users/h 4 m³/h

TECHNICAL SPECIFICATION OF SPLASH COMPLEX - C

SKA	Octopus Slide (SPLASH KIDS ANIMATION)	C-01 SKA11	Quantity	1 Set	Est. Capacity	240 users/h
			Unit Dim.	5.63x5.53x3.80 m	Flow Rate	60 m³/h

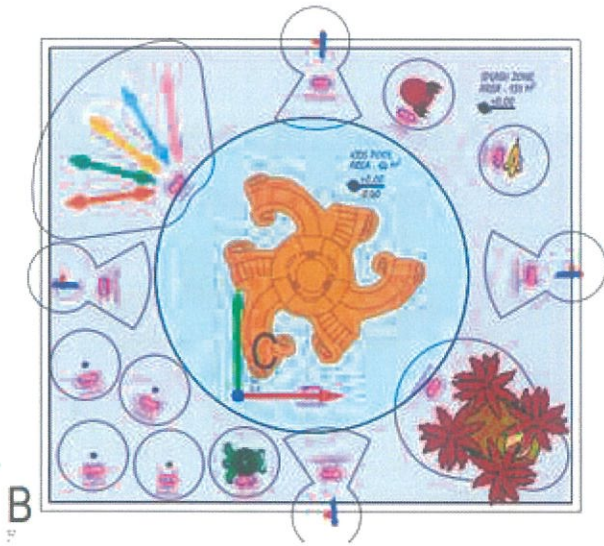

B-01



B-02



B-03



B-04

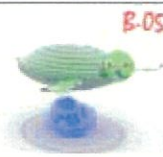

B-05



B-06..09



B-10..13



C-01

B-01

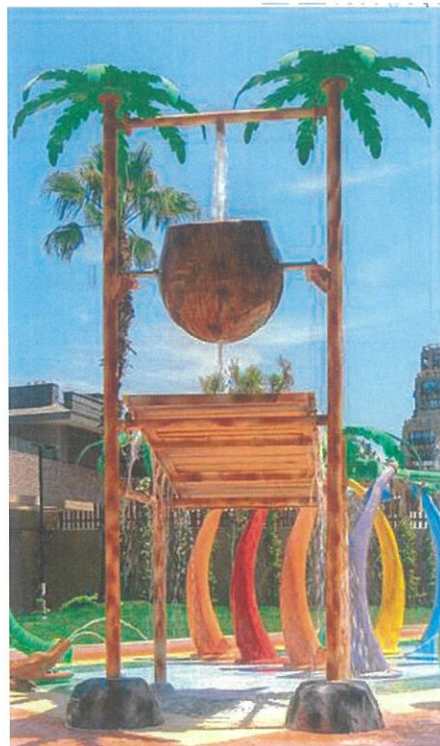
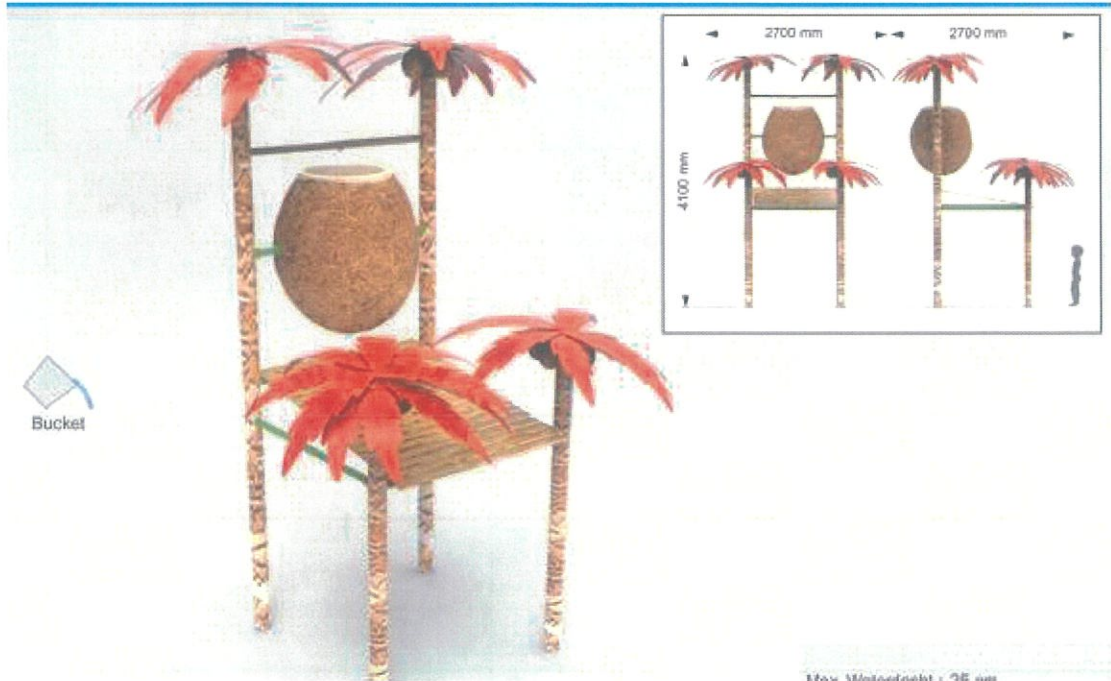

B-02

Arc de Eau

HYDROMECHANICS	
CONNECTION	1" Nipple x 5
FLOW	25 m ³ /h
PRESSURE	0,7 bar

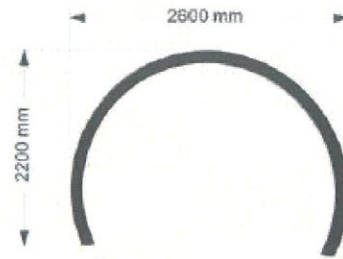
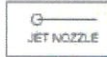

ARC DE EAU-001

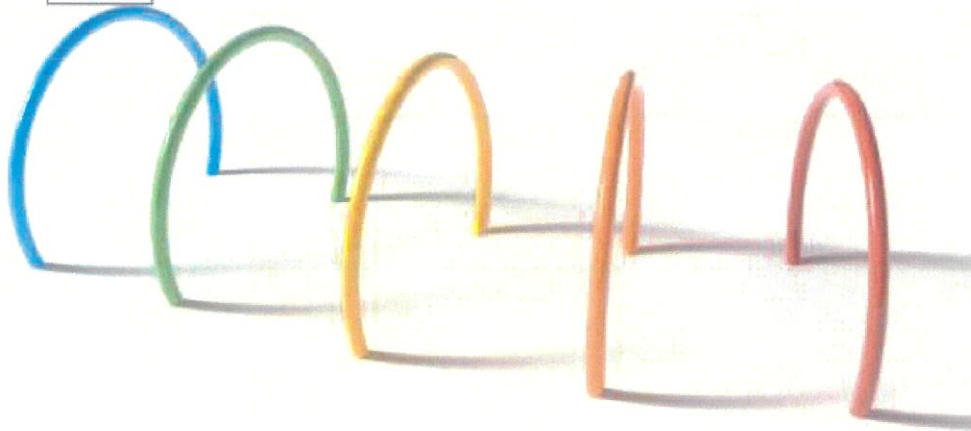

B-03

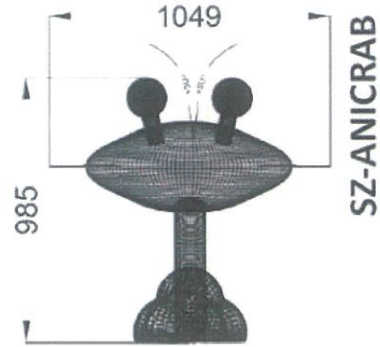
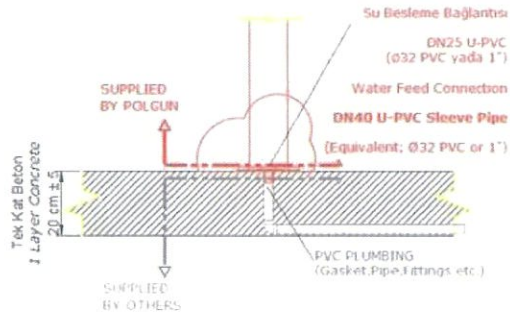

Anicrab

The Ani Crab is an excellent focal center piece for interactive water sculpture.

HYDROMECHANICS	
CONNECTION	1" BORU GEÇME / 1" SLEEVE PIPE
FLOW	3 m ³ /h
PRESSURE	0,3 bar

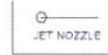

B-04

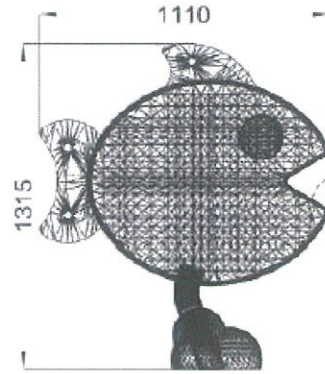
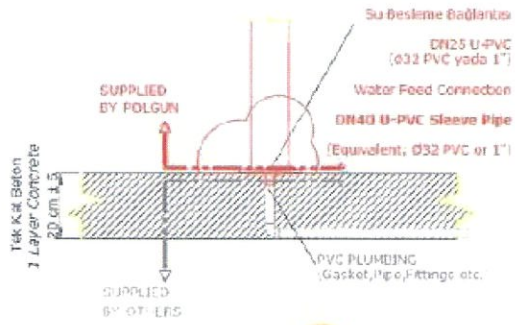

SZ-ANIFISH



Ani Fish

The Ani Fish is an excellent focal center piece for interactive water sculpture.

HYDROMECHANICS	
CONNECTION	1" BORU GEÇME / 1" SLEEVE PIPE
FLOW	2m ³ /h
PRESSURE	0,3 bar



B-05

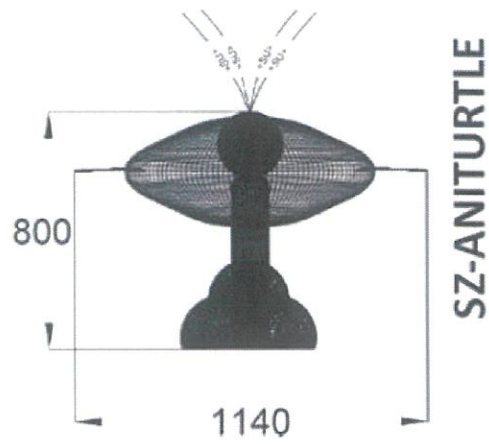
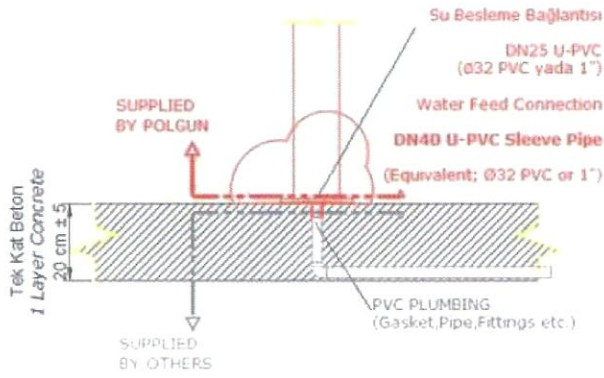

Ani_Turtle

The Ani Turtle is an excellent focal center piece for interactive water sculpture.



HYDROMECHANICS	
CONNECTION	1" BORU GEÇME / 1" SLEEVE PIPE
FLOW	3m ³ /h
PRESSURE	0,3 bar

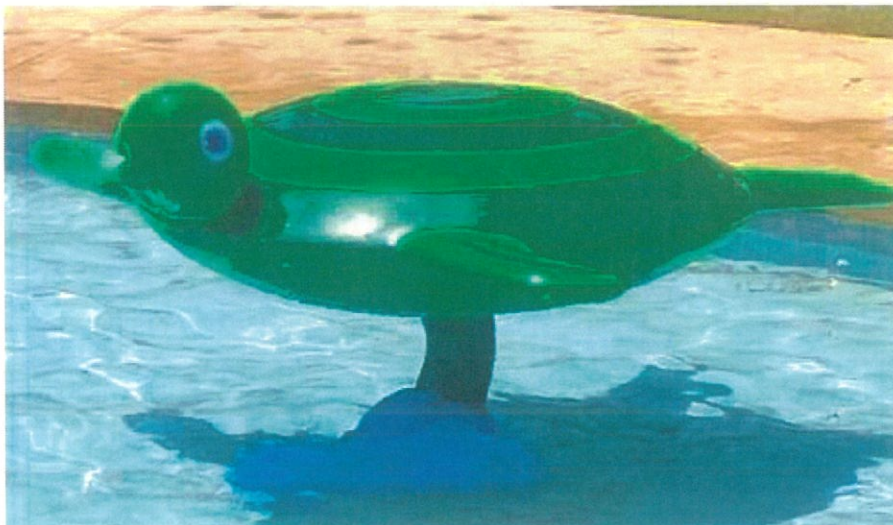

B-06-09

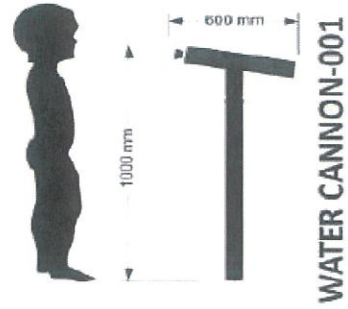
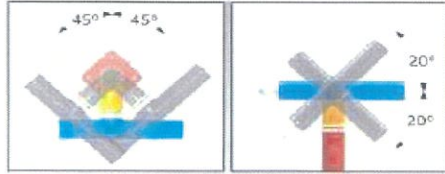

Water Cannon

HYDROMECHANICS	
CONNECTION	1" BORU GEÇME / 1" SLEEVE PIPE
FLOW	2 m3/h
PRESSURE	0,5 bar

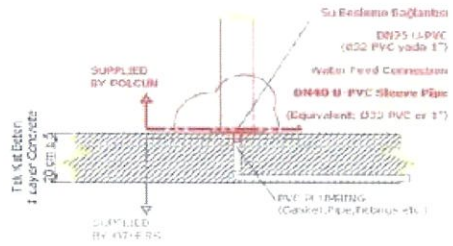

B-10-13



SZ-WATER JET	
Bağlantı/Connection	Ø63 MM BORU GEGME Ø63 MM SLEEVE PIPE
Debi/Flow	4 m ³ /h
Boru/Pressure	0,5 bar

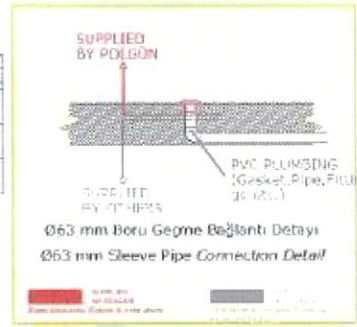

C-01

Kid's Octopus Slide

Flow/Debi: 60m³/h
Height/Yükseklik: 3,40m

Connection Type;
Sleeve Pipe Connection

Bağlantı Tipi;
Boru Geçme

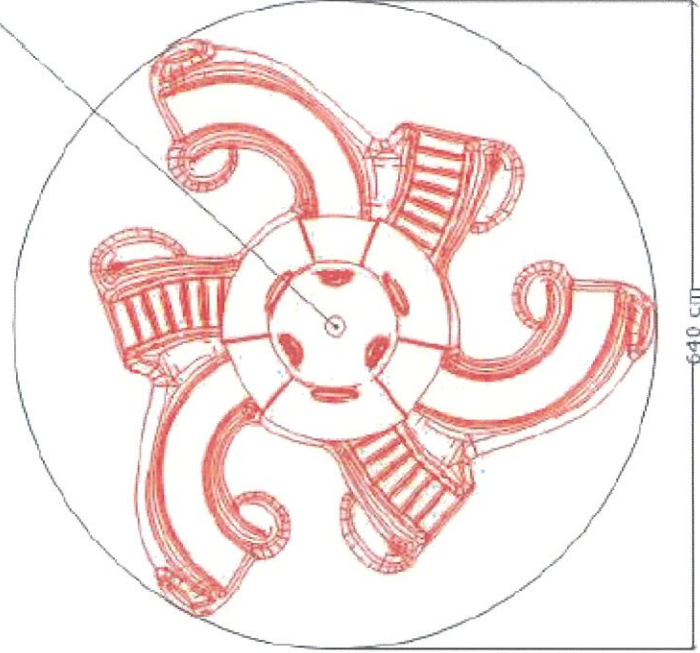
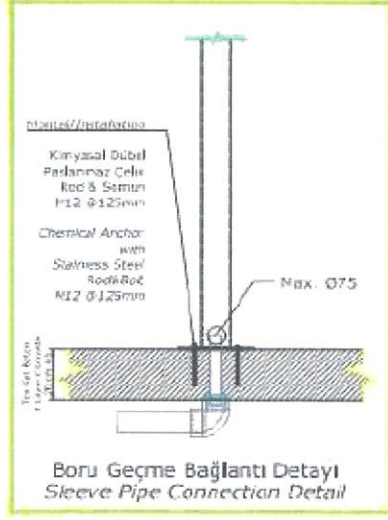

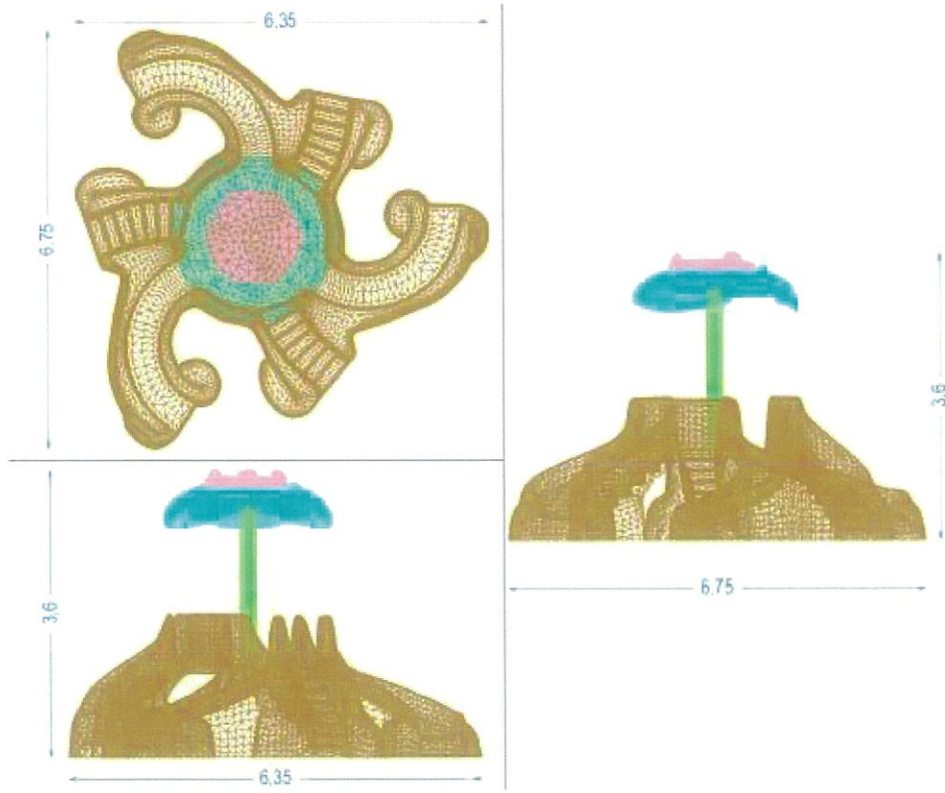
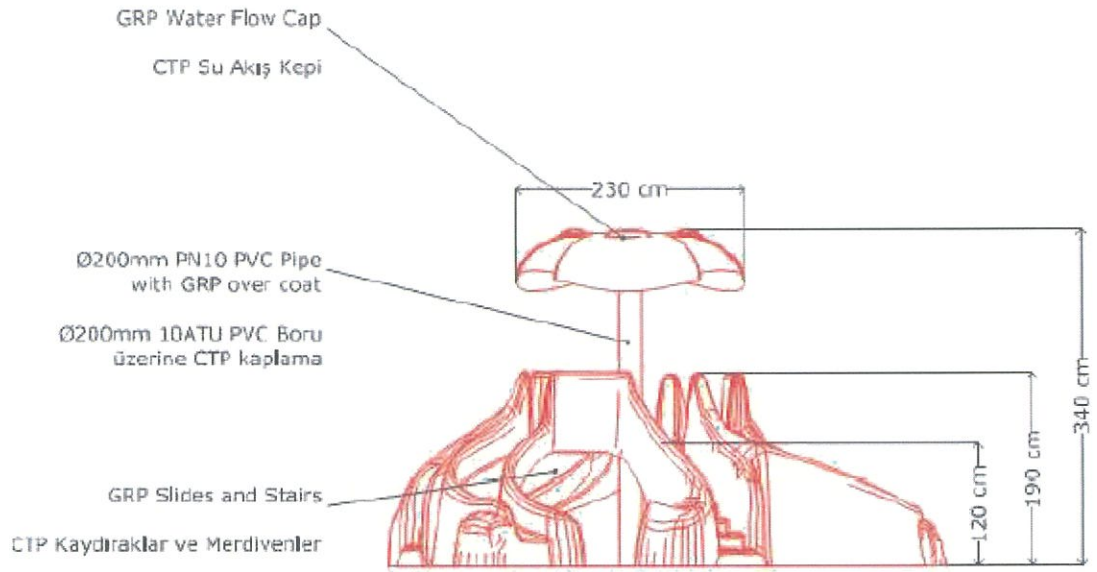









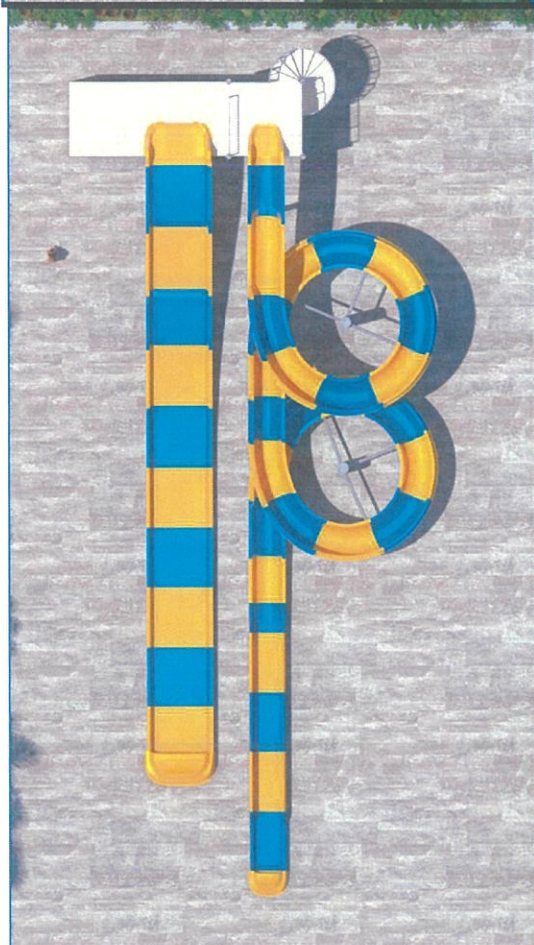

<p>Felvétel: Kivitelezési terv Vízgépészeti</p> <p>Tervező: 2025.09.22</p> <p>Méretarány: 1:10</p> <p>Rajzszám: J-1</p>	<p>Rajz: Csúszda látványterv 1</p> <p>Tárgy: Sellyei strandfürdő területén vízcsúszda és vízes játszótér létesítése kivitelezési tervdokumentációja 7960 Sellye, Fürdő utca. hrsz.: 2944</p>	<p>TERVEZŐ: Tóth Mihály 7960 Sellye, Fürdő utca 7960-09-922</p>	<p>Dátum: 2025. szeptember</p>
---	---	--	---

Ez a rajz a tervdokumentáció részét képezi. A rajz szerkesztését, módosítását, kiegészítését, illetve a tervdokumentáció másolását tilos.

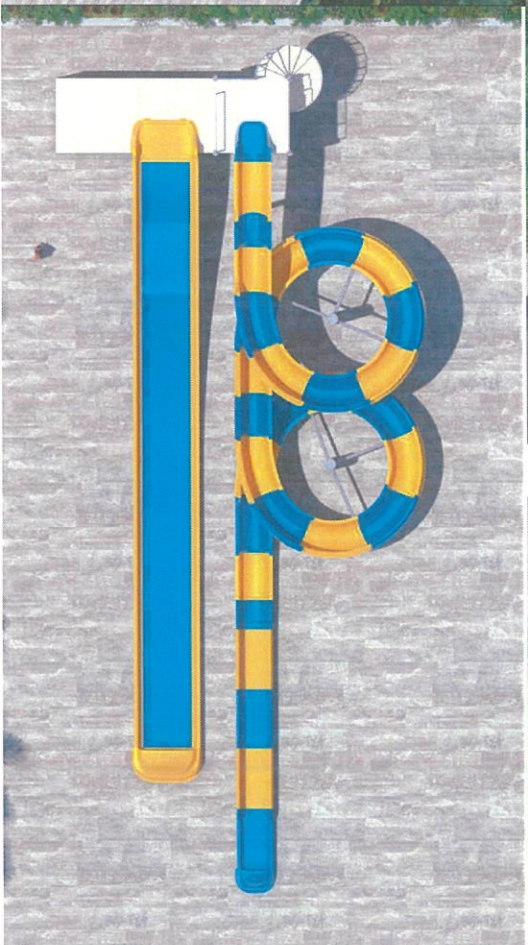
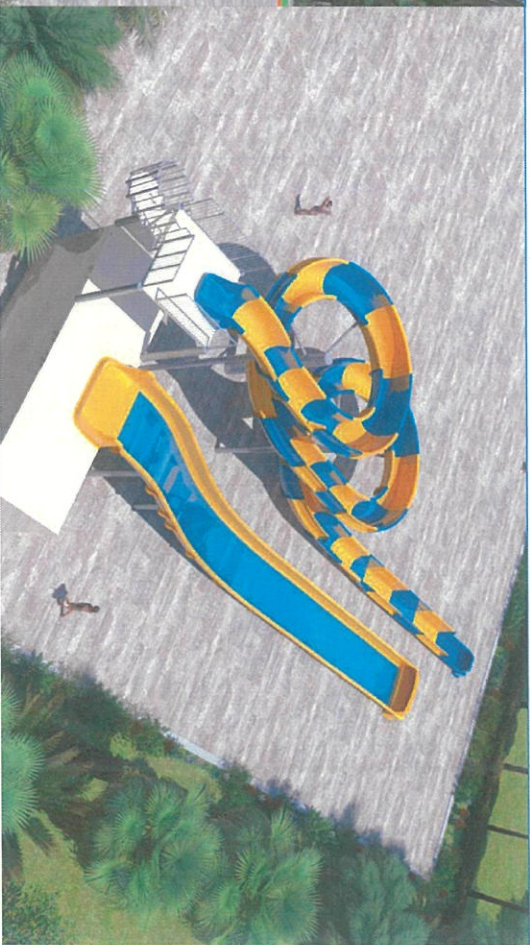

Megnevezés: Kivitelezési terv Vízegepesztel	Rajz: Csúszda látványterv 2	Objektum: Tóhá Műhely
Tervező: 27-2025	Tervező: Tóhá Műhely E.V.	Objektum: Tóhá Műhely
Méretarány: 1:1	Tervező: 7960 Sellye, Fürdő utca.	Objektum: VZ-V0-08-V02
Rajzszám: L-2	Készítési dátum: VZ-V0-08-V02	Objektum: VZ-V0-08-V02
Ez a rajz a tervvel szembe fordított. A rajz szerkesztését engedély nélkül követni tilos, ellenkező esetben bírság.		Dátum: 2025. szeptember

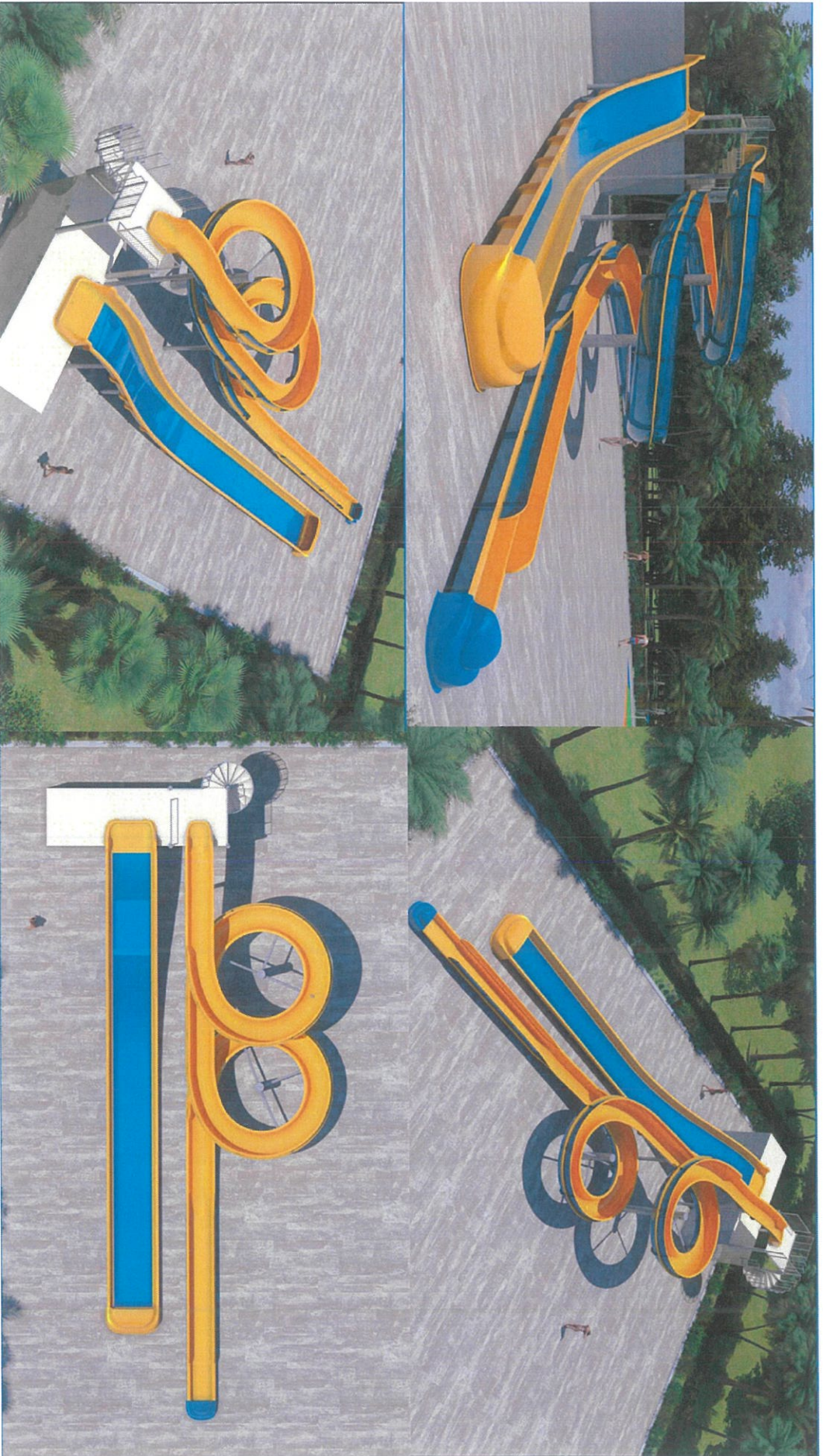

Projektneve: Kivitelési terv Vízgepesztel	Rajz: 	Oldalszám: Csúszda látványterv 3	Oldalszám: 70db Műhely del gépkönyvek VZ-VG-02-04-02
Tervezési: 27-2025	Tervező: Sellyei strandfürdő területén vízicsúszda és vízes játszótér létesítése kivitelési tervdokumentációja 7960 Selye, Fürdő utca.	Hrsz.: 2944	
Méretarány: 1:1.	Tervező: Tóth Mihály E.V.	Kampanyalapszám: VZ-VG-02-04-02	Dátum: 2025.szeptember
Rajzoszám: L-3	Ez a rajz a szerződés mellékletéül szolgál. A rajz szerkesztését megrendelő vállalkozás, azaz a Sellyei Strandfürdő, Sellye, felelősért vállalja.		

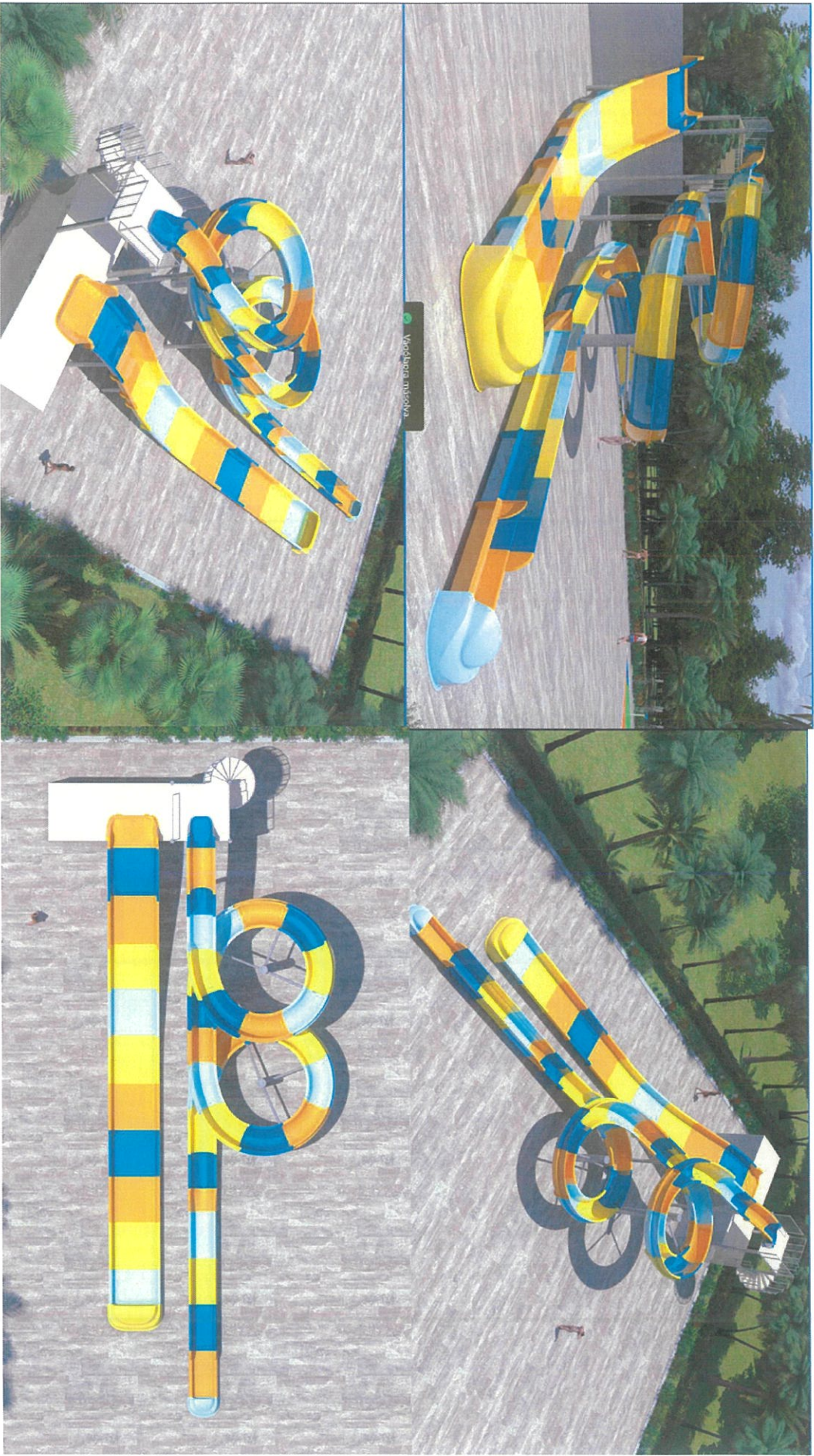

Vodolana miska

Projekt: Kivitel terv Vázpészlet	Rajz: Csúszda látványterv 4	GYÁRJÁRTERVEZŐ Tóth Mihály 01. építészeti VZ/VG-02-V-422
Tervező: 27-2025 Mesterandó: J.L.	Típus: Sellyei strandfürdő területén vízcsúszda és vizes játszótér létesítése kiviteli tervdokumentációja 7960 Sellye, Fürdő utca. hrsz.: 2944	
Rajzszám: L-4	Tervező: Tóth Mihály E.V. Kormányhatóság: VZ/VG-02-V-422	Dátum: 2025. szeptember

Ez a rajz a tervrendelés mellékletét képezi. A rajz munkatársak engedély nélkül másolható, továbbítható, felhasználható.

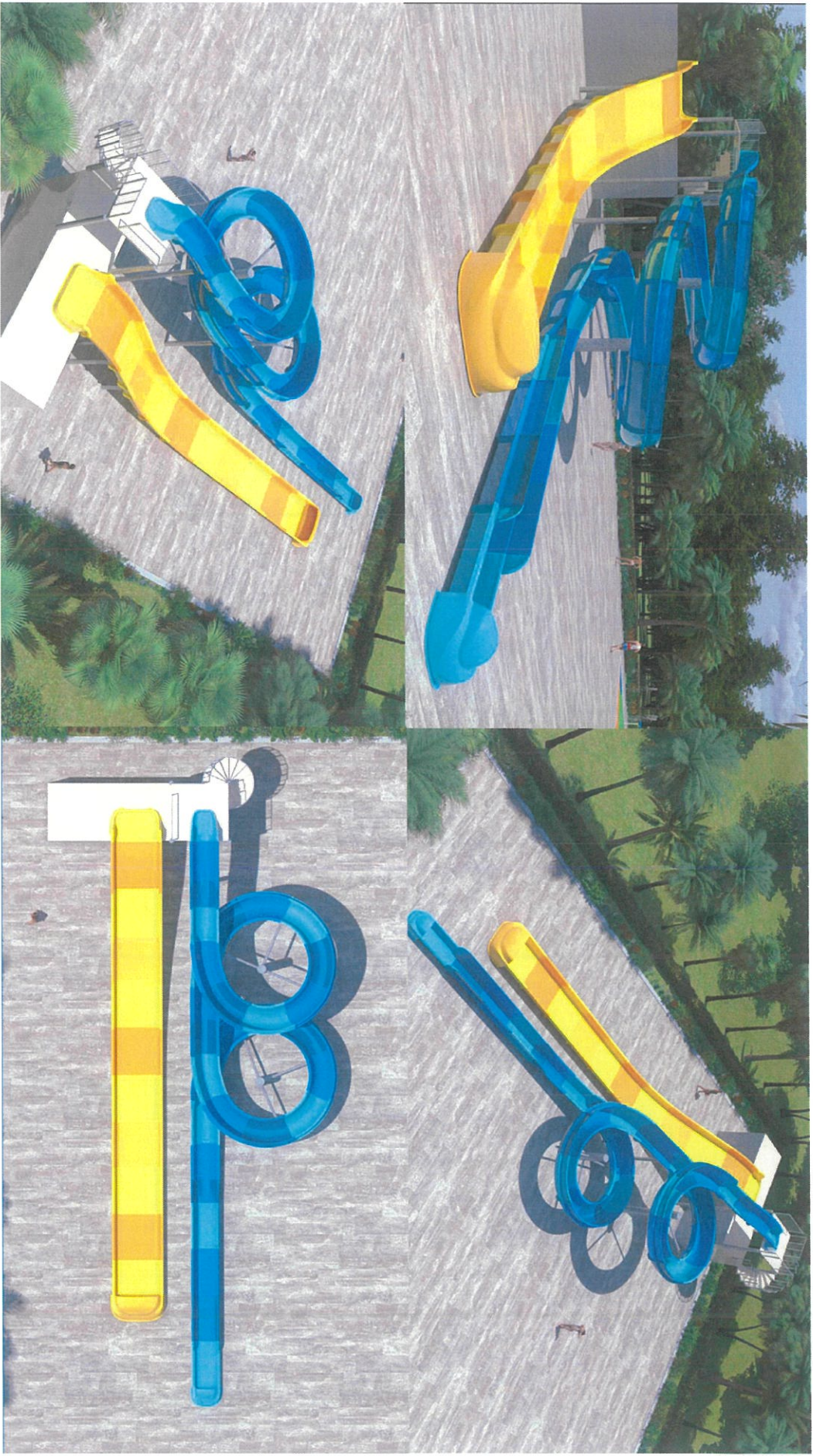

Kivitelező: Kivitelező Ipari Vízépítészeti	Rajz:	Csúszda látványterv 5		ORRALKALMUNKÁK Tóth Mihály órák építészeti VZ/VC/08-0422
Tervező: 27-2025	Tárgy:	Sellyei strandfürdő területén vízicsúszda és vízcsatorna építési tervdokumentációja		
Méretező: I.H.	Előíró:	Tervező: Tóth Mihály E.V. 7960 Sellye, Fürdő utca. HRSZ.: 2944		
Rajzszám: 1-5	Készítési dátum:	Készítési dátum: VZ/VC/08-0422		Dátum: 2025. szeptember

Ez a rajz a tervszelvény részét képezi. A rajz felhasználásához engedély szükséges. A rajz felhasználásához szükséges engedély, a tervdokumentációhoz csatolva kerül kiadásra.



tervező: Kivitelező: Vízfejlesztés	Darab:	Vizes játszótér látványterv		Dátum:
Tervezés: 2025-09-25	Ábrák:	Sellyei strandfürdő területén vízcsuszda és vizes játszótér létesítése kivitelezési tervdokumentációja 7960 Sellye, Fürdő utca. hírsz.: 2944		2025. szeptember
Méretarány: 1:m	Tervező:	Tóth Mihály E. V.	Kamposi Jánosné	
Rajzszám: 1-6		VZ-V-02-V422		

En a rajz a szerződés mellékletéül készült. A rajz felhasználásáért egyedül vállalni felelősök a szerződésben megnevezett, aláírók.

**Sellyei strandfürdő területén vízcsőszda létesítése
FŐÖSZESÍTŐ**

Tervezői kiírás 2025.11.18.

Munkanem	Anyagár össz. nettó	Díj össz. nettó
Csőszdagépészet	31 555 750 Ft	15 159 423 Ft
Csőszdaszerkezet	56 523 740 Ft	27 207 000 Ft
Műtárgytelepítés	7 031 000 Ft	4 268 000 Ft
Vezetékfektetés földmunka	900 000 Ft	5 145 000 Ft
Lábmosó szerkezet kialakítása	290 000 Ft	282 740 Ft
Elektromos szerelés	1 506 658 Ft	1 364 995 Ft
Mélylapozás, csőszda alapok	2 028 300 Ft	765 000 Ft
Tartalékkeret 5%	4 991 772 Ft	2 709 608 Ft
Munkanem összesen	104 827 220 Ft	56 901 765 Ft
Anyag és Díj nettó Ft		161 728 986 Ft
27 % ÁFA		43 666 826 Ft
Bruttó összesen		205 395 812 Ft

**Sellyei strandfürdő területén vizes játszótér létesítése
FŐÖSZESÍTŐ**

Tervezői kiírás 2025.11.18.

Munkanem	Anyagár össz. nettó	Díj össz. nettó
Vizes játszótér gépészet	17 790 100 Ft	10 227 155 Ft
Vizes játékelemek	32 027 520 Ft	8 395 552 Ft
Műtárgytelepítés	6 431 000 Ft	4 268 000 Ft
Vezetékfektetés földmunka	900 000 Ft	5 145 000 Ft
Játszótér és lábmosság szerkezet kialakítása	27 047 670 Ft	17 182 060 Ft
Elektromos szerelés	2 633 220 Ft	1 716 150 Ft
Tartalékkeret 5%	4 341 476 Ft	2 346 696 Ft
Munkanem összesen	91 170 986 Ft	49 280 613 Ft
Anyag és Díj nettó Ft		140 451 598 Ft
27 % ÁFA		37 921 932 Ft
Bruttó összesen		178 373 530 Ft

Név:

Kelt: 2025. év november hó 22.
Szám: 2025/219

A munka leírása:
Sellye, Fürdő utca 43., hrsz.: 399
medencék burkolatcseréje

Készítette: Suvák Csaba

Költségvetés összesítő (HUF)

Megnevezés	Anyagköltség	Díjköltség
1. Építmény közvetlen költségei	49 912 261	41 182 577
2.1 ÁFA vetítési alap		91 094 838
2.2 ÁFA	27.00%	24 595 606
3. A munka ára		115 690 444

Aláírás

Fejezet munkanemenkénti összesítő (HUF)

Fejezet/munkanem megnev.	Anyagköltség	Díjköltség	Anyagköltség	Díjköltség
gyerekmedence			11 935 526	10 073 675
02 Bontás, építőanyagok	56 454	73 920		
12 Felvonulási létesítmények	216 000	400 000		
31 Helyszíni beton és vasbeton	4 536 446	3 719 213		
42 Hideg-, meleg- és	6 072 859	5 047 618		
45 Fém nyílászáró és épületlakatos-	983 022	619 560		
47 Felületképzés	62 401	99 153		
61 Útburkolatalap és	2 117	26 954		
62 Kőburkolat készítése	6 227	87 257		
pihenőmedence			11 218 011	9 239 507
02 Bontás, építőanyagok	50 081	65 576		
12 Felvonulási létesítmények	216 000	400 000		
31 Helyszíni beton és vasbeton	4 203 005	3 385 921		
42 Hideg-, meleg- és	5 462 690	4 455 184		
45 Fém nyílászáró és épületlakatos-	1 216 455	722 380		
47 Felületképzés	61 545	97 794		
61 Útburkolatalap és	2 088	26 586		
62 Kőburkolat készítése	6 147	86 066		
úszómedence			13 419 457	10 116 030
02 Bontás, építőanyagok	48 830	63 938		
12 Felvonulási létesítmények	216 000	400 000		
31 Helyszíni beton és vasbeton	4 762 592	3 845 913		
42 Hideg-, meleg- és	6 640 698	4 383 530		
45 Fém nyílászáró és épületlakatos-	1 563 189	855 201		
47 Felületképzés	165 955	263 700		
61 Útburkolatalap és	5 629	71 685		
62 Kőburkolat készítése	16 564	232 063		
tanmedence			13 339 267	11 753 365
02 Bontás, építőanyagok	67 659	88 592		
12 Felvonulási létesítmények	216 000	400 000		
31 Helyszíni beton és vasbeton	5 496 298	4 552 211		
42 Hideg-, meleg- és	6 410 634	5 772 011		
45 Fém nyílászáró és épületlakatos-	1 065 013	688 234		
47 Felületképzés	73 791	117 252		
61 Útburkolatalap és	2 503	31 875		
62 Kőburkolat készítése	7 369	103 190		
Fejezetek 1-97 munkanemei összesen			49 912 261	41 182 577

Sellye Város Önkormányzat

Nagy Attila

7960 Sellye, Dósa György utca 1.

Tel.: 20-594-4666

e-mail: hoffmanne@sellye.hu

Cikkszám	Megnevezés	Db	Nettó ár	Bruttó ár	Bruttó össz.
1064603	Kristalycukor Polski 1kg@0	1476	256,20 Ft	325,37 Ft	480 246,12 Ft
1000351	Koronas porcukor 500g0	492	227,55 Ft	288,99 Ft	142 183,08 Ft
1000099	Real finomliszt 1kg@10	1476	153,54 Ft	195,00 Ft	287 820,00 Ft
1034995	Real Panirmorzsa 500g	492	230,28 Ft	271,73 Ft	133 691,16 Ft
1052135	Real Rizs A 1kg Hadaszio	492	323,68 Ft	411,07 Ft	202 246,44 Ft
1037554	Falusi 4 tojasos 400g Orso	492	250,80 Ft	318,52 Ft	156 711,84 Ft
1037557	Falusi 4 tojasos 400g Szarvacska	492	250,80 Ft	318,52 Ft	156 711,84 Ft
1053677	Falusi 4 tojasos 400g Tarhonya	492	250,80 Ft	318,52 Ft	156 711,84 Ft
1000207	Gyermelyi 8 tojasos 250g Cernacska	492	288,83 Ft	366,81 Ft	180 472,49 Ft
1052619	Gyori Edes Keksz 150g Eredeti/Mezes	492	262,83 Ft	333,79 Ft	164 226,70 Ft
1005122	Detki Haztartasi keksz 200g	492	172,43 Ft	218,99 Ft	107 741,16 Ft
1063820	Detki Meses Napolyi 180g ka.csoki.kr	492	387,13 Ft	491,66 Ft	241 894,31 Ft
	Sir Morton teák Classic	492	269,93 Ft	342,81 Ft	168 663,06 Ft
	Tibi szaloncukor 280g többféle	492	1 889,22 Ft	2 399,31 Ft	1 180 460,22 Ft
1004997	Nutella Krem 400g0	492	1 146,65 Ft	1 456,25 Ft	716 472,79 Ft
1006737	Real Kokuszreszelek 100g	492	174,02 Ft	221,01 Ft	108 734,66 Ft
1006046	Real Mazsola 100g	492	167,24 Ft	212,39 Ft	104 498,24 Ft
1004770	Tofffee desszert 125g0	492	578,81 Ft	735,09 Ft	361 663,64 Ft
1054658	Nesquik Kakaopor 150g	492	449,40 Ft	570,74 Ft	280 803,10 Ft
1005802	Oetker eredeti puding 2x40g vanilia	492	222,97 Ft	263,10 Ft	129 445,20 Ft
1001595	Real dzsem 400g Sargabarack	492	326,84 Ft	415,09 Ft	204 224,28 Ft
1030573	Real Fuszerpaprika Orl. II.o. 100g	492	246,24 Ft	312,72 Ft	153 858,24 Ft
1007129	Backmit mak 200g daralt	492	405,84 Ft	515,42 Ft	253 586,64 Ft
1005806	Real Sutopor 5x12g	492	61,80 Ft	78,49 Ft	38 617,08 Ft
1005805	Real Vanilincukor 5x8g	492	61,80 Ft	78,49 Ft	38 617,08 Ft
1042605	Real okotaska zold orias	984	396,75 Ft	503,87 Ft	495 808,08 Ft
1031673	Ceres Bejgli 400g Dios0	492	1 241,51 Ft	1 464,98 Ft	720 770,16 Ft
1044749	Aranymezo Napraforgo Etolaj 1l@10	492	598,04 Ft	759,52 Ft	373 683,84 Ft
	Össz.:				7 740 563,28 Ft



ELŐTERJESZTÉS

Sellye Város Önkormányzat Képviselő - testületének **2025. november 27-i**
rendes/rendkívüli testületi ülésére

Napirendi pont sorszáma:	+ napirend
Tárgy:	Sellye Köztemetőben lévő ingatlanok tulajdonjog átvételével kapcsolatos aktuális kérdések megtárgyalása
Előterjesztő:	Nagy Attila polgármester
Előterjesztést készítette:	Patkó László, ügyvezető
Előterjesztésnek költségvetési vonzata:	<u>nincs</u> /van
Pénzügyi vezető az előterjesztést látta: Pü.-i vezető	fedezet tárgyi pályázatból részben biztosított/ fedezet éves költségvetésben biztosított / költségvetés módosításával biztosított / nem biztosított / <u>költségvetési forrást nem igényel</u>
Előterjesztés a jogszabály feltételeknek megfelel: jegyző	<u>igen</u> /nem
Döntési forma:	rendelet/ <u>határozat</u> (normatív, hatósági, egyéb)/polgármesteri döntés

Tisztelt Képviselő-testület!

Jelen előterjesztésben tájékoztatjuk a tisztelt Képviselő Testületet a Sellyei Köztemetőben lévő ingatlanok tulajdonjog átvételének aktuális kérdéseiről, folyamatban lévő kapcsolódó feladatokról, szükséges döntések meghozataláról:

Előzmények:

Sellye Város Önkormányzat Képviselő Testülete 226/2025 (X.2.) számú és a 227/2025 (X.2.) számú KT határozatokkal döntött arról, hogy kezdeményezi a Sellyei Római Katolikus Egyházközség és a Sellyei Református Egyházközség tulajdonában lévő temetői ingatlanok tulajdonjogának ingyenes átruházását Sellye Város Önkormányzat részére.

A tulajdonjog átvétel legfontosabb céljai:

- pályázati forrásokat realizálni a temető fejlesztése érdekében,
- magasabb állami támogatás igénylése a temetőüzemeltetéshez.

A nevezett határozatok megküldésre kerültek mindkét egyház felé, és az egyeztető folyamatok elindultak, ennek kapcsán kell aktuális döntéseket is hozni, hogy gördülékenyen haladjon a folyamat.

Sellyei Református Egyházközség támogatja a tulajdonjog ingyenes átruházását, megérkezett az írásos visszajelzés részükről (presbiteri jegyzőkönyv kivonat formájában), továbbá kaptunk egy ajándékozási szerződés mintát is, amely kitöltése és jogi tartalmi egyeztetése van folyamatban, és hamarosan aláírásra kerülhet. A Sellyei Református Egyházközség a temetői ingatlan tulajdonjog átadásához feltételt is kötött, miszerint a temetőben található református lelkipásztorok és tanítók sírjait védettként kezelik az önkormányzat, és azokat eladni, továbbá azokra rátemetkezni ne lehessen. Erről szükséges döntést hoznia a képviselő testületnek.

Sellyei Római Katolikus Egyházközség is jelezte együttműködését a tulajdonjog átvételben, szintén ajándékozási szerződés kerül megkötésre, amelyet az Egyházmegye készít el, ezt még nem kaptuk meg, viszont kérték a korábban meghozott határozat kiegészítését azzal, hogy testület felhatalmazza a polgármestert a megjelölt helyrajzi számú ingatlanok ajándékozási szerződésének aláírására. Ez a határozat a földhivatali eljáráshoz szükséges. Ezt mindkét határozatra kiegészítésként megszerkesztettük jelen előterjesztésben.

Mellékletek: - református presbiteri határozat

Kérem a Tisztelt Képviselő -testületet, hogy a napirendet megtárgyalni szíveskedjék a javasolt határozatok elfogadásával:

.../2025 (XI.27) számú Határozati javaslat:

Sellyei Római Katolikus Egyházközség tulajdonában lévő, Sellyei Köztemető területén elhelyezkedő, 842 helyrajzi számú ingatlan ingyenes tulajdonba vételének kezdeményezéséről szóló 226/2025 (X.2.) számú határozat módosításáról

Sellye Város Önkormányzat Képviselő-testülete a Sellyei Római Katolikus Egyházközség tulajdonában lévő, Sellyei Köztemető területén elhelyezkedő, 842 helyrajzi számú ingatlan ingyenes tulajdonba vételének kezdeményezéséről szóló 226/2025 (X.2.) számú határozatát az alábbiak szerint módosítva fogadja el:

1. Sellye Város Önkormányzat Képviselő-testülete úgy határoz, hogy kezdeményezi a Sellyei Római Katolikus Egyházközség tulajdonában lévő, Sellyei Köztemető területén elhelyezkedő, 842 helyrajzi számú ingatlan tulajdonjogának ingyenes átruházását Sellye Város Önkormányzat részére.

2. Sellye Város Önkormányzat Képviselő-testülete felhatalmazza Nagy Attila polgármestert a 842 helyrajzi számú ingatlan tulajdonjogának ingyenes átruházásáról szóló ajándékozási szerződés aláírására.

Határidő: 2025.12.31.

Felelős: polgármester, jegyző, Sellye Kommunális Kft. ügyvezető

.../2025 (XI.27) számú Határozati javaslat:

Sellyei Református Egyházközség tulajdonában lévő, Sellyei Köztemető területén elhelyezkedő, 843 helyrajzi számú ingatlan ingyenes tulajdonba vételének kezdeményezéséről szóló 227/2025 (X.2.) számú határozat módosításáról

Sellye Város Önkormányzat Képviselő-testülete a Sellyei Református Egyházközség tulajdonában lévő, Sellyei Köztemető területén elhelyezkedő, 843 helyrajzi számú ingatlan ingyenes tulajdonba vételének kezdeményezéséről szóló 227/2025 (X.2.) számú határozatát az alábbiak szerint módosítva fogadja el:

1. Sellye Város Önkormányzat Képviselő-testülete úgy határoz, hogy kezdeményezi a Sellyei Református Egyházközség tulajdonában lévő, Sellyei Köztemető területén elhelyezkedő, 843 helyrajzi számú ingatlan tulajdonjogának ingyenes átruházását Sellye Város Önkormányzat részére.
2. ***Sellye Város Önkormányzat Képviselő-testülete felhatalmazza Nagy Attila polgármestert a 843 helyrajzi számú ingatlan tulajdonjogának ingyenes átruházásáról szóló ajándékozási szerződés aláírására.***

Határidő: 2025.12.31.

Felelős: polgármester, jegyző, Sellye Kommunális Kft. ügyvezető

.../2025 (XI.27) számú Határozati javaslat:

Sellye Köztemetőben lévő református lelkipásztorok és tanítók sírjainak védettként kezeléséről

1. Sellye Város Önkormányzat Képviselő-testülete úgy határoz, a Sellyei Köztemetőben található református lelkipásztorok és tanítók sírját védettként kezeli, azokat eladni, azokra rátemetkezni nem lehet.
2. Sellye Város Önkormányzat Képviselő-testülete kijelenti, hogy a mindenkori temető üzemeltető köteles jelen határozatban foglaltaknak megfelelően végezni a temetőüzemeltetést.

Határidő: azonnal

Felelős: polgármester, Sellye Kommunális Kft. ügyvezető

Patkó László
ügyvezető
Sellye Kommunális Kft.

PRESBITERI JEGYZŐKÖNYVI KIVONAT

A sellyei Református Egyházközség Presbitériuma a tulajdonában lévő református temetőt, melynek 843 hsz., 5661m² terület nagyságú, Sellye belterületén található, ajándékozás címén átadja Sellye Város Önkormányzatának, következő feltétellel: a temetőben található református lelkipásztorok és tanítók sírjait védettként kezelik, azokat eladni, rátemetkezni nem lehet. Továbbá az ajándékozott köteles jogi ügyekben történő eljárást lefolytatni. Az előterjesztett határozatot a presbitérium egyhangúlag elfogadta.

XIV/25 (2025. 10. 08.)

Porcsné Papp Zsófia
lelkipásztor

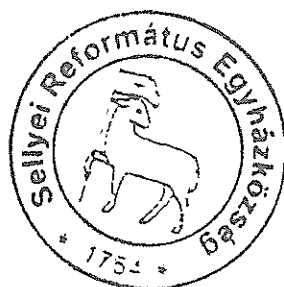

Papp Orsolya Éva
főgondnok



ELŐTERJESZTÉS

Sellye Város Önkormányzat Képviselő - testületének **2025. november 27.**
rendes/rendkívüli testületi ülésére

Napirendi pont sorszáma:	+ napirend
Tárgy:	TOP-Plusz-1.2.1-21-BA1-2022-00038 azonosító számú, „ Sellye város településkép fejlesztése ” című pályázat kivitelezési munkálataira irányuló vállalkozási szerződés I. számú módosításának megtárgyalása
Előterjesztő:	Nagy Attila polgármester
Előterjesztést készítette:	Kocsis-Matoricz Adrienn
Előterjesztésnek költségvetési vonzata:	nincs /van
Projekt felelős az előterjesztést látta: Kocsis-Matoricz Adrienn	fedezet tárgyi pályázatból biztosított / fedezet éves költségvetésben biztosított / költségvetés módosításával biztosított / nem biztosított / költségvetési forrást nem igényel Jogszabályi, pályázati szabályoknak: megfelel/nem felel meg
Előterjesztés tartalmát polgármester jóváhagyta: Nagy Attila polgármester	igen/nem
Döntési forma:	rendelet/ határozat (normatív, hatósági, egyéb)/polgármesteri döntés
A döntéshez szükséges többség:	egyszerű/minősített/ név szerinti
Véleményezésre megkapta:	Képviselő-testületi tagok, Pénzügyi bizottsági tagok

Tisztelt Képviselő-testület!

A 67/2022. (IV.27.) számú KT határozatával döntött a *TOP-Plusz-1.2.1-21-BAI-2022-00036* kódszámú, *Sellye Mátyás király utcaképenek fejlesztése* című pályázat, *TOP-Plusz-1.2.1-21-BAI-2022-00037* kódszámú, *Sellye Carolina tér fejlesztése* című pályázat és a *TOP-Plusz-1.2.1-21-BAI-2022-00038* kódszámú, *Sellye Város településkép fejlesztése* című pályázat megvalósításáról és támogatási szerződéseinek aláírásáról.

A 90/2024. (IV.30.) számú KT határozattal pedig, döntöttek a fenti pályázatokhoz kapcsolódó, „Sellye, utcaképenek fejlesztése” tárgyú folyamatba épített közbeszerzési eljárás elindításáról. A 100/2025 (IV.11.) számú KT határozatával az eljárás lezárásáról döntöttek.

A vállalkozási szerződést 2025. május 07. napjával a felek aláírták. A munkaterület átadásának napja 2025. május 16. volt. A kivitelezési munkálatok megkezdődtek. Az építető, a vállalkozó és a műszaki ellenőrök részvételével a munkafolyamatok előre haladásáról, felmerülő kérdések tisztázásáról minden héten kooperáció kerül megtartásra, 2025.11.16-án szám szerint a 16. volt.

A vállalkozó a kivitelezési munkálatok elvégzése során 4 darab kiváltási kérelmet nyújtott be az alábbi tartalmakkal:

<i>Srsz.</i>	<i>Eredeti tartalom</i>	<i>Módosított tartalom</i>	<i>Módosítási kategória</i>	<i>Költségvonzat Bruttó (Ft)</i>	<i>Tervező/Műszaki ellenőr jóváhagyta</i>
1.	Dahua IPC-HFW2431S-S-0280B-S2 - 2.8mm, 4MP IP Lite csőkamera	Dahua IPC-HFW2449S-S-0280B-S2 - 2.8mm, 4MP IP kamera	anyagjóváhagyás	0 Ft	Igen/Igen
2.	Dahua PFS4218-16GT-190 menedzselhető PoE switch	Dahua CSS4220-16GT-240 menedzselhető 10/100/1000 switch, 16xPoE, 2x1000 uplink, 2xSFP, 240 W	anyagjóváhagyás	0 Ft	Igen/Igen
3.	Kapubeállók a tervezett rakatminta szerint.	A kapubeállók minden esetben 5 sor sárga térkő rakatmintaival készülnek.	anyagjóváhagyás	0,- Ft	Igen/Igen
4.	-	Kandeláber telepítése a 90/6. hrsz-en	plusz műszaki tartalom	2 571 493 Ft	Igen/Igen

1. számú kiváltási kérelemnek kivitelező általi indoklása: *Az eredeti termék kifutott, az utód termék kerül beépítésre.*

2. számú kiváltási kérelemnek kivitelező általi indoklása: *Az eredeti termék kifutott nem elérhető. Azonos gyártó nagyobb tudású terméke.*

3. számú kiváltási kérelemnek kivitelező általi indoklása: *Megrendelői igény.*

4. számú kiváltási kérelemnek kivitelező általi indoklása: *Az eredeti műszaki tartalom megvalósításához szükséges plusz műszaki tartalom, amely nélkül a műszaki átadás nem folytatható le és a pályázat nem zárható le.*

A 4.-es számú kiváltási kérelemhez kapcsolódó többletköltség a pályázat keretén belül nem elszámolható, ezért a projekt sikeres megvalósításához Sellye Város Önkormányzatnak önerőt kell biztosítania.

Az 1-4. számú kiváltási kérelmek a kiviteli tervdokumentációt készítő tervezővel, a pályázat műszaki ellenőrével és a közbeszerzési és jogi tanácsadóval is leegyeztetésre került. Az említett

A szavazásban a jelenlévő 7 fő képviselő egyenként, név szerint vett részt.

Nagy Attila	polgármester	igen/nem
Kovácsné Böröcz Anette	alpolgármester	igen/nem
Dr. Kópicz Gergely	képviselő	igen/nem
Tóth László	képviselő	igen/nem
Kovács Csaba	képviselő	igen/nem
Jelics Ákos	képviselő	igen/nem
Szecsei Béla	képviselő	igen/nem

Sellye Város Önkormányzat Képviselő- testülete igen szavazattal, tartózkodás, ellenszavazat nélkül a következő határozatot hozta:

1. Határozati javaslat

TOP-Plusz-1.2.1-21-BA1-2022-00038 azonosító számú, „Sellye város településkép fejlesztése” című pályázat kivitelezési munkálataira irányuló **vállalkozási szerződés I. számú módosításának megtárgyalása**

1. Sellye Város Önkormányzat Képviselő-testülete úgy határoz, hogy a **TOP-Plusz-1.2.1-21-BA1-2022-00038 kódszámú**, pályázat megvalósításához szükséges „Sellye utcaképének fejlesztése” tárgyú építési beruházás közbeszerzési eljárás lezárásaként az 3. részkörben, az **Autókar Korlátolt Felelősségű Társasággal (7300 Komló Sikondai Út 57., cégjegyzékszám: 02-09-082820, adószám: 14846032-2-02)** kötött vállalkozási szerződés 1. számú módosítását, az előterjesztéshez csatolt tartalommal elfogadja.

2. A Képviselő testület felhatalmazza Nagy Attila polgármestert az **Autókar Korlátolt Felelősségű Társasággal (7300 Komló Sikondai Út 57., cégjegyzékszám: 02-09-082820, adószám: 14846032-2-02)** kötött vállalkozási szerződés 1. számú módosításának aláírására.

Határidő: azonnal

Felelős: Felelős: polgármester, Kocsis-Matoricz Adrienn projektmenedzser, dr. Mihálka Sándor közbeszerzési szaktanácsadó

2. Határozati javaslat

TOP-Plusz-1.2.1-21-BA1-2022-00038 azonosító számú, „Sellye város településkép fejlesztése” című pályázathoz kapcsolódó önerő elfogadása

Sellye Város Önkormányzat Képviselő-testülete úgy határoz, hogy a **TOP-Plusz-1.2.1-21-BA1-2022-00038 kódszámú**, „Sellye város településkép fejlesztése” című pályázat megvalósításához szükséges nettó 2 024 798,- Ft + áfa, a bruttó 2 571 493,- Ft összegű önerőt biztosítja a 2026. évi önkormányzati költségvetésben.

Határidő: azonnal

Felelős: Felelős: polgármester, Kocsis-Matoricz Adrienn projektmenedzser, dr. Mihálka Sándor közbeszerzési szaktanácsadó

szakemberek a kivitelező által kért módosításokat jóváhagyták. Tekintettel a közeli kivitelezési teljesítési határidőre, a folyamatba épített ellenőrzésre az I. számú vállalkozási szerződést már mindkét fél által aláírt formában szükséges benyújtani a közbeszerzési hatóság felé (ahol szakmai és jogi ellenőrzésen is átesik). Ezzel párhuzamosan pedig módosítási igény kerül benyújtásra a Közreműködő Szervezet felé is.

Ez azt jelenti, hogy jelen pillanatban a fent jelzett változtatásokat még sem a közbeszerzési hatóság, sem pedig a pályázatunk megvalósítását ellenőrző szerv nem véleményezte. Arra azonban nincs lehetőségünk, hogy a kivitelezési munkálatokat leállítsuk és csak azt követően folytassuk, hogy az ellenőrző szervek jóváhagyásukat megküldjék, mert ez akár több hónapot is igénybe vehet.

1-4. számú változáskezelők terjedelmük miatt nem kerültek becsatolásra, megtekinthetők a pénzügyi bizottsági, a testületi üléseken, a későbbiek során pedig a projektmenedzsernél.

Melléklet:

- Vállalkozási szerződés I. számú módosítása

Kérem a Képviselő-testületet, hogy az előterjesztés megvitatását követően az alábbi határozati javaslatokat elfogadni szíveskedjen.

VÁLLALKOZÁSI SZERZŐDÉS
– 1. számú módosítás – 3. részajánlati kör vonatkozásában

Mely létrejött az alábbi napon és helyen a Megrendelő és Vállalkozó között:

Megrendelő:

Neve: Sellye Város Önkormányzat
Címe: 7960 Sellye, Dózsa György utca 1.
Adószám: 15724083-2-02
Bankszámlaszáma: 10024003-00341709-02020169
Önk. Törzsszám: 724089
Képviseli: Nagy Attila polgármester/Kovácsné Böröcz Anette alpolgármester

Vállalkozó:

Cégnév/név: Autókar Korlátolt Felelősségű Társaság
Székhely/lakhely: 7300 Komló, Sikondai út 57.
Adószáma: 14846032-2-02
Cégjegyzékszám: 02-09-082820
Bankszámla száma: 10701214-70350993-51100005
Képviseli: Kalamár József, ügyvezető

Megrendelő és a Vállalkozó együttesen, mint Felek - között az alulírott napon és helyen az alábbi feltételek szerint:

I. ELŐZMÉNYEK

1. A Megrendelő közbeszerzési eljárást kezdeményezett – a közbeszerzésekről szóló 2015. évi CXLI. törvény (a továbbiakban: Kbt.) Harmadik részének szabályai szerint, nemzeti eljárási rendben, Kbt. 112.§ (1) bekezdés b) pontja alapján – „Sellye város településkép fejlesztése” megnevezéssel.
2. A közbeszerzési eljárás lezáró aktusaként az „Összegezés az eljárás eredményéről” megnevezésű dokumentumban a Megrendelő, mint ajánlatkérő, a Vállalkozót nevezte meg, mint nyertes ajánlattevőt és így vele kötötte meg a vállalkozási szerződést. Ennek megfelelően a Felek 2025. május 07. napján szerződést (a továbbiakban: Szerződés) kötöttek egymással.
3. A szerződésben foglalt ellenszolgáltatás finanszírozása a TOP-PLUSZ - 1.2.1-21-BA1-2022-00038 kódszámú, „Sellye város településkép” című pályázatból történik.
4. 2025. 05.16-án Vállalkozó részére a munkaterület átadása megtörtént.
5. Az alábbiakban kifejtett indokok alapján a Szerződés 1. sz. módosítása vált szükségessé.

JOGI/KÖZBESZERZÉSI FELÜLVIZSGÁLAT

1. Vállalkozó jelezte a Megrendelő felé, hogy a költségvetésében megajánlott **térfigyelő** kamera már nem beszerezhető így egyenértékű eszköz beszerzését kezdeményezi. A helyettesítő termék rendelkezik a kiírt típus paramétereivel. Tekintettel arra, hogy az eredeti termék kifutott, az utód termék kerül beépítésre. A kiváltó termékek műszakilag és költségeiben azonosak. Költségtöbblet a kiváltások során Megrendelő részére nem keletkezik.
2. Vállalkozó a - Megrendelői igényeket figyelembe véve - a kapubeállónál tervezett rakatmintát módosítva, a városképhez jobban és szebben illeszkedően kívánja a **sárga térkövet** lerakni. Eredetileg a tervek szerint a kapubejárók előtt csak a sötétszürke (antracit) szín került volna elhelyezésre. A sötétszürke térkő annak érdekében került betervezésre, hogy a kapubejárók kiemelkedjenek a környezetből és a láthatóságot biztosítsák. A módosításra azért volt szükség, mert a településen az eddig leburkolt felületeken egységesen szürke-sárga felületű térkő került kihelyezésre, és a település egységes arculatának biztosítása érdekében ezt kiemelten fontos folytatni, ezért a módosítás keretén belül az eredetileg betervezett sima antracit részben a sárga csík folytatólagosan meg tud jelenni. A módosítás a Megrendelő részére költségnövekménnyel nem jár.

3. Vállalkozó jelezte a Megrendelő felé, hogy a költségvetésében megajánlott **switch** már nem beszerezhető így egyenértékű eszköz beszerzését kezdeményezi. A helyettesítő termék rendelkezik a kiírt típus paramétereivel. Tekintettel arra, hogy az eredeti termék kifutott, az utód termék kerül beépítésre. A kiváltó termékek műszakilag és költségeiben azonosak. Költségtöbblet a kiváltások során Megrendelő részére nem keletkezik.
4. A Felek rögzítik, hogy adminisztratív hiba miatt a megkötött szerződés II.3. pontja szerinti teljesítési helyek felsorolásából kimaradt a 974/12 hrsz. alatt jelölt teljesítési helyszíni. A Felek rögzítik továbbá, hogy ezen teljesítési hely Vállalkozó részéről a közbeszerzési eljárás során ismeretes, illetve közbeszerzési dokumentumok tartalmából egyértelműen megállapítható volt, tekintettel arra, hogy a rendelkezés bocsátott utas terveken ezen helyrajzi szám is feltüntetésre került.
5. A Felek rögzítik, hogy a közbeszerzési eljárásban rendelkezésre bocsátott gyengeáramú terv alapján a Kossuth utcai 90/6 helyrajzi számú parkoló területén egy kandeláberre kamerát szükséges telepíteni, azonban a meglévő kandeláber nem található a helyszínen, és annak létesítése az erősáramú tervekben sem szerepel. Figyelemmel arra, hogy a műszaki leírásban valamint a szerződésben vállalt kamera telepítéséhez nélkülözhetetlen a kandeláber létesítése, szükségessé vált a kamera telepítéséhez szükséges kandeláber létesítése. Ezen kandeláber létesítése Megrendelő részére a költségnövekménnyel jár továbbá a teljesítési határidő módosításával jár.
6. Felek a fent leírtak okán jelen szerződésmódosítást a közbeszerzésekről szóló 2015. évi CXLIII. törvény (továbbiakban: Kbt.) 141. § (2) bekezdésére, valamint 141.§ (6) bekezdésre alapozva kívánják módosítani.
7. Felek megvizsgálták jelen szerződésmódosítás indokait és körülményeit, és megállapították, hogy a szerződés jogszerűen módosítható tekintettel a feltételek együttes fennállására, melyet jelen módosításban és mellékleteit képező dokumentumokban foglaltak megfelelően alátámasztanak.

A fenti 4. pontban foglalt kandeláber létesítése során fellépő költségnövekmény miatt szükséges szerződésmódosítás megfelel a Kbt. 141. § (2) bekezdésében foglaltaknak, tekintettel arra, hogy építési beruházás esetén a módosítás ellenértéke nem éri el eredeti szerződéses érték 15%-át (módosítás értéke körülbelül 2,4 %) továbbá a módosítás nem változtatja meg a szerződés általános jellegét, ahhoz illeszkedik, mivel a módosítás továbbra is a kivitelezés szerződészerű megvalósítását célozza. A kandeláber kiépítése a Megrendelő saját forrásából történik.

8. A fenti 1-3. és 4. pontban foglaltak szerinti módosítások megfelelnek a Kbt. 141. § (6) bekezdésében foglaltaknak, figyelemmel arra, hogy az 1. és 3. pontokban foglaltak alapján a megajánlott térfigyelő kamera valamint switch nem beszerezhető, így azokkal egyenértékű eszközök kerülnek beszerzése. A 2. pontban foglalt térkő vonatkozásában kizárólag a térkő színe módosul. A 4. pontban foglalt indok alapján a teljesítési helyek megfelelően kerülnek rögzítésre. Ezen módosítások nem határoznak meg olyan feltételeket melyek amelyek, ha szerepeltek volna a szerződéskötést megelőző közbeszerzési eljárásban, az eredetileg részt vett ajánlattevőkön kívül más ajánlattevők részvételét vagy a nyertes ajánlat helyett másik ajánlat nyertességét lehetővé tették volna. A fenti pontokban hivatkozott módosítások költségnövekménnyel nem járnak, tovább a teljesítési helyek vonatkozásában kizárólag pontosítást tartalmaz, így a módosítás a szerződés gazdasági egyensúlyát nem változtatja meg Vállalkozó javára, valamint a módosítás nem terjeszti ki új elemre a Vállalkozói kötelezettségeket, tekintettel arra, hogy módosítás továbbra is a kivitelezés szerződészerű megvalósítását célozza.
9. Jelen szerződésmódosítás mellékletei alapján a szerződés jogszerűen módosítható.

SZERZŐDÉSMÓDOSÍTÁS

1. Az ajánlatban benyújtott a **térfigyelő kamera** típusa az alábbiak szerint változik:

Dahua IPC-HFW2431S-S-0280B-S2 - 2.8mm, 4MP IP Lite csőkamera

Módosult tételek:

Dahua IPC-HFW2449S-S-0280B-S2 - 2.8mm, 4MP IP kamera

2. Az ajánlatban benyújtott térkő színe és mennyisége az alábbiak szerint változik:

.....

Módosult tétel

Mátyás király utca 87. - Köztársaság tér 1. közötti szakaszon kapubejárókat érintő részek

- 2,0 méter széles kapubeállók: 5 sor plusz sárga elemek száma: 846,25 db (169,25 fm), 5 sor maradék szürke elemek száma: 846,25 db (169,25 fm)
- ~~2,0 méter széles járda: 1 sor plusz szürke: 506,5 db (101,3 fm), 1 sor maradék sárga: 506,5 db (101,3 fm)~~
- ~~2,1 méter széles járda: 1 sor plusz szürke: 572 db (114,4 fm), 1 sor maradék sárga: 572 db (114,4 fm)~~

Batthyány utca 1.-23. közötti szakaszon kapubejárókat érintő részek

- 2,1 méter széles kapubeállók: 5 sor plusz sárga elemek száma: 1070,5 db (214,1 fm), 5 sor maradék szürke elemek száma: 1070,5 db (214,1 fm)
- ~~2,1 méter széles járda: 1 sor plusz szürke: 933,3 db (186,66 fm), 1 sor maradék sárga: 933,3 db (186,66 fm)~~

Batthyány utca 2. - 12. közötti szakaszon kapubejárókat érintő részek

- 2,2 méter széles kapubejárók: 5 sor plusz sárga elemek száma: 682,00 db (136,4 fm), 5 sor maradék szürke elemek száma: 682,00 db (136,4 fm)
- ~~2,2 méter széles járda: 1 sor plusz szürke: 986 db (197,2 fm), 1 sor maradék sárga: 986 db (197,2 fm)~~

~~Dózsa - Kossuth utca~~

- ~~2,2 méter széles járda: 1 sor plusz szürke: 690,25 db (138,05 fm), 1 sor maradék sárga: 690,25 db (138,05 fm)~~

Összes plusz sárga 8-as		Összes maradék antracit 8-as	
519,75	fm	519,75	fm
2598,75	db	2598,75	db
52	m2	52	m2

3. Az ajánlatban benyújtott a switch típusa az alábbiak szerint változik:

Dahua PFS4218-16GT-190 menedzselhető PoE switch

Módosult tételek:

Dahua CSS4220-16GT-240 menedzselhető 10/100/1000 switch, 16xPoE, 2x1000 uplink, 2xSFP, 240 W

4. A szerződés I.1. pontja az alábbiak szerint módosul:

1. Megrendelő, mint Ajánlatkérő közbeszerzési eljárást folytatott le a közbeszerzésekről szóló 2015. évi CXLI. törvény (a továbbiakban: Kbt.) Harmadik Része alapján. Az ellenszolgáltatás finanszírozása a TOP-PLUSZ - 1.2.1-21-BA1-2022-00038 kódszámú, „Sellye Város településkép fejlesztése” megnevezésű pályázatból + önkormányzati önerőből (nettó 266.181 Ft, azaz bruttó 338.050 Ft) történik.

Módosult rendelkezés:

1. Megrendelő, mint Ajánlatkérő közbeszerzési eljárást folytatott le a közbeszerzésekről szóló 2015. évi CXLI. törvény (a továbbiakban: Kbt.) Harmadik Része alapján. Az ellenszolgáltatás finanszírozása a TOP-PLUSZ -

1.2.1-21-BA1-2022-00038 kódszámú, „Sellye Város településkép fejlesztése” megnevezésű pályázatból + önkormányzati önerőből (nettó 2.290.979 Ft, azaz bruttó 2.909.543 Ft) történik.

5. A szerződés III.1. pontja az alábbiak szerint módosul:

1. A Vállalkozót a szerződés tárgyának megvalósításának, teljesítésének ellenértékeként, egyösszegű átalányárként nettó **82.001.635-Ft** + Áfa, azaz bruttó **104.142.076**, azaz száznégymillió-száznegyvenkétezer-hetvenhat forint illeti meg, melyből:

- egyenes adózás szabályai szerint nettó **77.033.703 Ft**,
- fordított adózás szabályai szerint (a parkoló építéséért) nettó **4.967.932 Ft** illeti meg

Módosult rendelkezés:

1. A Vállalkozót a szerződés tárgyának megvalósításának, teljesítésének ellenértékeként, egyösszegű átalányárként nettó **84.026.433-Ft** + Áfa, azaz bruttó **106.713.570**, azaz százhatmillió-hétszáztizetháromezer-öttszázhetven forint illeti meg, melyből:

- egyenes adózás szabályai szerint nettó **79.058.501 Ft**,
- fordított adózás szabályai szerint (a parkoló építéséért) nettó **4.967.932 Ft** illeti meg

6. A szerződés IV. pontjának első bekezdése az alábbiak szerint módosul:

A kivitelezési munkák befejezésének végső időpontja: A munkaterület átadásától számított 8 hónap, amely időpontban a műszaki átadás-átvételi eljárás sikeresen lezárhatónak kell lennie, azaz a hiba és hiánymentesen átadásra kerül. A kivitelezési munkák határideje nem nyúlhat túl a projekt befejezési határidején. A pályázat befejezési határideje a közbeszerzési eljárás megindításakor: 2024.11.30.

Módosult rendelkezés:

A kivitelezési munkák befejezésének végső időpontja: A munkaterület átadásától számított 8 hónap és 13nap, amely időpontban a műszaki átadás-átvételi eljárás sikeresen lezárhatónak kell lennie, azaz a hiba és hiánymentesen átadásra kerül. A kivitelezési munkák határideje nem nyúlhat túl a projekt befejezési határidején. A pályázat befejezési határideje a közbeszerzési eljárás megindításakor: 2024.11.30.

7. A szerződés II.3. pontjának az alábbiak szerint módosul:

A teljesítés helye: Magyarország_7960_Sellye_belterület_70/4, 90/4, 90/6, 714/1, 714/2, 974/11, 1066, 1067, 1069/1, 1069/2, 1069/3, 1118/1, 1118/2, 1118/3,

Módosult rendelkezés:

A teljesítés helye: Magyarország_7960_Sellye_belterület_70/4, 90/4, 90/6, 714/1, 714/2, 974/11, 974/12, 1066, 1067, 1069/1, 1069/2, 1069/3, 1118/1, 1118/2, 1118/3,

EGYÉB RENDELKEZÉSEK

1. Felek kijelentik, hogy a Szerződés jelen szerződésmódosításban nem érintett pontjai változatlanul érvényesek és hatályban vannak.
2. Felek megállapodnak abban, hogy a megkötött szerződésmódosítás nyilvános, abba bárki betekinthez.
3. Szerződő felek a szerződésmódosítást elolvasták, közösen értelmezték. Kijelentik, hogy minden, a szerződéskötéshez szükséges adatot, információt tisztáztak, megismertek, az ügylet során jóhiszeműen jártak el, nincs tudomásuk olyan tényről, körülményről, melynek ismeretében jelen szerződésmódosítást egyáltalán nem, vagy másként kötötték volna meg.
4. Teljességi záradék: A Felek megállapítják, hogy a szerződésmódosítás a Felek közötti megállapodás valamennyi feltételét tartalmazza, az írásbeli szerződésbe nem foglalt megállapodások hatályukat veszítik.

5. A szerződésben nem szabályozott kérdésekben a Ptk., a Kbt. és az egyéb vonatkozó hatályos jogszabályok rendelkezései az irányadóak.
6. Szerződő felek aláírásukkal tanúsítják, hogy jelen szerződés, képviselőik által láttamozott, 4 (négy) szó szerint egyező példányban készült, 4 (négy) számozott oldalból áll, akaratukkal mindenben egyező.

1. számú melléklet: 1 számú változáskezelő
2. számú melléklet: 2. számú változáskezelő
3. számú melléklet: 3. számú változáskezelő
4. számú melléklet: 4. számú változáskezelő

Kelt: Sellye, 2025.

Megrendelő
Sellye Város Önkormányzat
Nagy Attila
polgármester

Vállalkozó
Autókar Kft.
Kalamár József
ügyvezető

Horváth Nóra
penzügyi ellenjegyző

Sellye Város Önkormányzat
Képviselő-testülete és
Nagy Attila polgármester részére
7960 Sellye
Dózsa György utca 1.

Tisztelt Képviselő-testület és Nagy Attila Polgármester Úr!

Alulírottak Balogh Fábíán Anikó és Balogh Róbert Sellye, Kossuth Lajos utca 15. szám alatti lakosok az alábbi kéréssel fordulunk Önökhöz:

Tulajdonunkat képezi a Sellye belterület 237 helyrajzi szám alatti ingatlan, mely ingatlan közvetlenül szomszédos az Önkormányzat tulajdonát képező Sellye belterület 238 helyrajzi szám alatti ingatlannal. A Sellye 237 hrsz alatti ingatlant Varga Istvántól vásároltuk meg. Amikor az ingatlant megvettük, a szomszédos telken még állt egy romos állapotban lévő ház. A két telek közötti természetbeni határ ennek a romos háznak a fala volt, és a fal meghosszabbításaként épült kerítés volt a további határ.

A Sellye 237 helyrajzi szám alatti ingatlant szeretnénk volna megvásárolni árverési vétel során, azonban más személy vásárolta meg az ingatlant az árverésen. Ez a személy az ingatlant nem lakta, az továbbra is romos állapotban volt. Az épület életveszélyes állapotba került, amit jeleztünk Polgármester Úrnak, aki segített is nekünk, és a Katasztrófavédelem közreműködésével a lakóépületet életveszélyesnek minősítették. Ezután tudomásom szerint az Önkormányzat megkereste az ingatlan tulajdonosát, akitől azt megvásárolta, és a lakóépületet lebontotta. Ezzel megszűnt a természetes telekhatár. Az Önkormányzat tereprendezést végeztetett, aminek keretében a két telek közötti kerítés nagy része is le lett dózerolva.

2025. nyarán az Önkormányzat kitézette a Sellye 238 hrsz alatti ingatlan telekhatárait, amely eljárás során kiderült, hogy a Sellye 238 hrsz alatti ingatlan és a mi telkünk közötti telekhatár nem a régi épület fala, hanem az kb. 50 cm-re eltolódik a mi telkünk terhére.

Mi mindig is abban a tudatban voltunk, hogy a telkünk a szomszédos ház faláig tart. Az ingatlanunkat ennek megfelelően használtuk. Az ingatlanunk korábbi tulajdonosai is így tudták a telekhatárt, mert a lakóház utcafronti része is úgy került megépítésre, hogy a szomszédos lakóház és a mi lakóházunk között az utcafronti részről behajtva annyi hely maradt, hogy éppen be tudunk állni autóval az udvarunkba.

Amennyiben az Önkormányzat a kitézött határvonalra kerítést épít, úgy autóval nem tudunk bejutni az udvarunkba, a tűzifát nem tudjuk az udvarba bevitetni, az ingatlanunk használatában, birtoklásában korlátozva leszünk.

Elfogadva azt a tényt, hogy a két telek közötti határ nem a lebontott épület fala, hanem attól északra 50-60 cm-re található, azzal a kéréssel fordulunk Önökhöz, hogy a kitézési vázrajzon I.-es számmal jelölt 71 m² nagyságú területet szeretnénk az Önkormányzattól megvásárolni, és a Sellye belterület 237 hrsz alatti ingatlanunkba beolvasztani.

Kérjük a T. Képviselő-testületet, hogy vételi szándékunkat szíveskedjenek megtárgyalni.

Kérjük továbbá a T. Képviselő-testületet, hogy szíveskedjenek a lebontott kerítést újra építeni. Tudomásunk szerint a Kossuth Lajos utca lakóházas övezet, ahol a lakók, és elsősorban a mi családunk nyugalma zavarja az, ha a lakóházunk mellé közvetlenül parkolót építenek. A parkoló autók utasai a telkünkre belátnak, ezzel a családi intim szféránk sérül. Erre tekintettel kérjük, hogy a két telek között kiépítésre kerülő kerítés a lakóházunk magasságáig legyen olyan magas, és sűrű, hogy a telkünkre ne lehessen belátni, és ezzel a családunk nyugalma, intim szféráját ne zavarják a parkoló autók.

Kelt: Sellyén, 2025. november 4. napján

Tisztelettel:

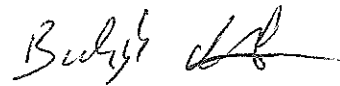

Balogh Csaba

Feladó: BALOG-NÓÉ FA'BIAN ANIKÓ
7960 SELLYE
Kossuth u. 15.

ERKEZETT
2025-11-19

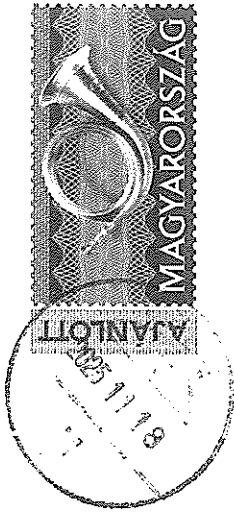

Címzett:

SELLYE VÁROS ÖNKORMÁNYZATA
KÉPVISELŐ TESTÜLETE ÉS
NAGY ÁTIKA POLGÁRMESTER
SELLYE

DÓZSA GYÖRGY u. 1.
7960



R SELLYE





RL 7960 000 492 143 9



ELŐTERJESZTÉS

Sellye Város Önkormányzat Képviselő – testülete 2025. november 27-i
rendes/rendkívüli ülésére

Napirendi pont sorszáma	17. napirend
Tárgy	Szociális Háló Egyesület támogatási kérelme
Előterjesztő	Nagy Attila polgármester
Az előterjesztést készítette	Horváth Nóra pénzügyi osztályvezető
Előterjesztésnek költségvetési vonzata	<u>van/nincs</u>
Pénzügyi vezető előterjesztést látta  pénzügyi vezető	fedezet éves költségvetésben biztosított / <u>költségvetés módosításával biztosított</u> / nem biztosított
Az előterjesztés a jogszabályi feltételeknek megfelel:  jegyző	<u>igen</u> /nem
A döntéshez szükséges többség:	<u>egyszerű</u> /minősített
Döntési forma:	rendelet/ <u>határozat</u> (normatív, hatósági, egyéb)
Döntéshozatal módja	<u>nyílt ülésen</u> kell/zárt ülésen kell/zárt ülésen lehet tárgyalni

Tisztelt Képviselő-testület!

A **Szociális Háló Egyesület** képviselője, Brlas Andrea támogatási kérelemmel fordult Sellye Város Önkormányzat Képviselő-testületéhez felhalmozási költségek fedezetére, **2.500.000,- Ft** összegben, a mellékelt kérelemben részletezettek szerint.

2025. évben civil szervezetek támogatására tervezett előirányzat már nem áll rendelkezésre.

Az előterjesztés mellékletei:

- **Támogatás megállapodás tervezet**
- **ADATLAP 2025. évi támogatás igényléséhez**

Határozati javaslat

*A Szociális Háló Egyesület
támogatási kérelméről*

1. Sellye Város Önkormányzat Képviselő-testülete a **Szociális Háló Egyesület** (székhely: 7960 Sellye, Batthyány u. 4.) részére,- Ft összegű felhalmozási célú vissza nem térítendő támogatás biztosítását *jóváhagyja / nem hagyja jóvá*, a mellékelt együttműködési megállapodásban foglalt feltételekkel.
2. Az előterjesztéshez mellékelt Támogatási megállapodás aláírására Képviselő-testület felhatalmazza a polgármestert.
3. A támogatás forrását a Képviselő-testület az Önkormányzat **2025. évi költségvetésében a tartalék terhére** biztosítja.

Határidő: 2025.12.10.

Felelős: polgármester, jegyző, pénzügyi osztályvezető

Nagy Attila
polgármester

TÁMOGATÁSI MEGÁLLAPODÁS

mely Sellye Város Önkormányzatának az államháztartáson kívüli forrás átadásáról-átvételéről szóló 5/2016. (IV.1.) önkormányzati rendeletében foglaltak szerint jött létre az alábbi felek között:

Sellye Város Önkormányzat

Címe: 7960 Sellye, Dózsa György u.1.
Adószáma: 15724083-2-02
Bankszámlaszáma: 11731128-15331256
Képviselője: Nagy Attila polgármester
Pénzügyi ellenjegyző: Horváth Nóra pénzügyi osztályvezető (Sellyei Közös Önkormányzati Hivatal)
mint támogató (továbbiakban: *Támogató*),

Szociális Háló Egyesület

Címe/székhelye: 7960 Sellye, Batthány u. 4.
Adószáma: 18306703-2-02
Bankszámlaszáma: 11731001-20143668-00000000
Képviselője: Brlas Andrea
mint támogatott (továbbiakban: *Támogatott*), az alábbi feltételek szerint:

1./ A Támogató a gazdasági évben, évre vonatkozóan a/2025. (.....) számú KT határozat alapján,- Ft (azaz forint) összegű vissza nem térítendő működési célú támogatást folyósít a Támogatott részére.

2./ A Támogató az 1. pontban meghatározott összegű támogatást a támogatási megállapodás aláírását követően, a Támogatott 11731001-20143668 számú számlájára **utalja**.

3./ A Támogatott a támogatást az általa benyújtott pályázati adatlapon megfogalmazott célok közül **a következők megvalósítására használhatja fel: betegápoláshoz szükséges eszközök beszerzése, épület külső/belső tereinek felújítása** céljára.

4/ A támogatott a kapott támogatási összeget más személy vagy szervezet részére támogatásként tovább nem adhatja.

5./ A támogatás célnak megfelelő felhasználását az önkormányzat jogosult a helyszínen ellenőrizni.

6./ A Támogatott a támogatási összeggel **2026. január 31-ig** számol el a következők szerint:

a) Eseti támogatások esetében:

A támogatott köteles az elszámoláshoz az alábbi dokumentumokat becsatolni:

- aa) a támogatási megállapodás mellékletét képező, kitöltött **elszámoló lap**
- ab) a támogatott képviselője által **hitelesített számlamásolatok**

(Az elszámolásban feltüntetett és csatolt bizonylatmásolatok eredeti példányain szükséges feltüntetni **a támogatót, a határozatszámot, a támogatás jogcímét**)

ac) a beszerzés megvalósítására megkötött szerződés, megrendelés vagy megállapodás 1-1 eredeti vagy a támogatott képviselője által hitelesített példánya

ad) építési munkák esetén a beszerzés tárgyára vonatkozó tételes költségvetés, mint szerződéses melléklet

ae) egyéb feltételek (pl. építési beruházás esetén a felelős kivitelezői nyilatkozat, műszaki átadási jegyzőkönyv, szolgáltatás megrendelése és árubeszerzés esetén teljesítésigazolás).

b) *Általános működési célú támogatások esetében:*

A támogatás szabályszerű felhasználásának ellenőrizhetősége érdekében a támogatott köteles az önkormányzati támogatásról számvitelében elkülönített nyilvántartást vezetni.

A támogatott köteles az elszámoláshoz az alábbi dokumentumokat becsatolni:

ba) Az éves gazdálkodását és működését bemutató szöveges és számszaki beszámoló

bb) Az önkormányzati támogatás felhasználását dokumentáló főkönyvi kivonat, naplófőkönyv kivonata stb.

Amennyiben az elkülönített nyilvántartás feltételei nem biztosítottak, úgy a támogatott a támogatás elszámolását az eseti támogatások elszámolására előírt módon köteles teljesíteni.

7./ A támogatott tevékenység megvalósításának elmulasztása, vagy a támogatási összeg nem támogatási célra megfelelő felhasználása esetén, továbbá, ha a Támogatott az elszámolási kötelezettségének az 6. pontban meghatározott határidőig és feltételek szerint nem tesz eleget, a Támogatott köteles a támogatás összegét a részére történő átutalás időpontjától a Ptk. szerinti késedelmi kamattal növelt mértékben a Támogató 11731128-15331256 számú számlájára visszautalni.

8./ A támogatott különösen indokolt esetben kérheti az elszámolási határidő meghosszabbítását, vagy a célra fel nem használt támogatási összeg más célú hasznosítását. A kérelmet írásban kell benyújtani a támogatást nyújtónál, legkésőbb az eredeti elszámolási határidő lejártáig.

9./ A benyújtott elszámolásokat a SKÖH Pénzügyi Osztályvezetője ellenőrizni köteles, hogy a felhasználás a célra megfelelően és jogszerűen történt-e. A tartalmi és számszaki ellenőrzés tényét és annak elfogadását a benyújtott elszámoláson, illetve a beszámolón dokumentálni kell.

10./ A Támogatott a támogatásból megvalósított rendezvényein részvételi lehetőséget biztosít a Támogató képviselőjének.

11./ Szerződő felek jelen megállapodást elolvasás és értelmezés után, mint akaratukkal mindenben megegyezőt jóváhagyólag írták alá.

Sellye, 2025.....

.....

Támogató aláírása

.....

Támogatott aláírása

Pénzügyi ellenjegyző:

Sellye, 2025.....

.....

Elvezett: 2025.11.21.

SE/126-13/2025

ADATLAP 2025. évi céljellegű támogatás igényléséhez		Sellye Város Önkormányzat Képviselő- Testülete
A pályázó neve	Szociális Háló Egyesület	
címe/székhelye	7960 Sellye Batthyány u.4	
A pályázott cél megnevezése	Beruházási támogatás	
A pályázott cél ismertetése	Betegápoláshoz szükséges eszközvásárlás Épület külső /belső tereinek felújítása	
A program tervezett időpontja/időtartama	2025.12.01-2026.01.31	
Pályázatért felelős neve, elérhetősége	Brlas Andrea 30/5070686, hadfiandi72@gmail.com	
<i>A pályázott cél tervezett részletes költségvetése</i>		
Betegágyak, fürdetőszék, szoba wc, kerekesszék	1.500.000Ft	
Felújítás	2.000.000Ft	
_____	_____ Ft	
_____	_____ Ft	
_____	_____ Ft	
_____	_____ Ft	
<i>Költségvetés teljes összege</i>	3.500.000Ft	
<i>A pályázott cél megvalósítására tervezett saját pénzüsszeg</i>	1.000.000Ft	
<i>Egyéb forrásból származó támogatások</i>		
_____	_____ Ft	
_____	_____ Ft	
_____	_____ Ft	

A pályázaton igényelt pénzösszeg	2.500.000 Ft
Számlavezető: OTP Bank Nyrt Számlasszám: - 11731001-20143668-00000000	
Nyilatkozat I. <i>Jelen kérelmünk benyújtásának időpontjában, illetve az előző naptári évhez kapcsolódóan az önkormányzat felé adók módjára behajtható köztartozásunk, illetve közüzemi tartozásunk nincs.</i>	
Kijelentem, hogy a fenti adatok a valóságnak megfelelnek. Kötelezettséget vállalok arra, hogy az elnyert pénzösszeg felhasználásáról a <i>megállapodásban foglaltak szerint elszámolok</i> a támogatást nyújtó részére.	
Sellye, 2025.11.20	 ZOLTÁN ANDOR kérelmező neve, aláírása
Az adatlap rovatai, sorai szükség szerint bővíthetők!	

Szociális Háló Egyesület
Székh.: 7360 Sellye, Berényi u. 4.
Adószám: 16306703-2-02
Banksz.: 11731001-20143668

POLGÁRMESTER BESZÁMOLÓJA

Sellye Város Önkormányzat képviselő- testületének
2025. november 26-i nyilvános ülésére

Két ülés közötti határozatok végrehajtása

2025.10.30. nyilvános	megbízási szerződés megtárgyalása könyvkiadásra	246	azonnal	polgármester	Sellye Város Önkormányzat képviselő- testülete úgy határoz, hogy a La Formica Kft-vel (székhely: 7200 Dombóvár, Kölcsey F. u. 27.; adószáma: 24473928-2-17) Sellye történeti könyv grafikai tervére és kivitelezésére megbízási szerződést köt a beterjesztett tartalommal.	A szerződés aláírásra került.
2025.10.30. nyilvános	a Sellye Városi Művelődési Ház, Könyvtár és Muzeális Intézmény intézményvezetői kinevezéséről	247	azonnal	polgármester	1. Sellye Város Önkormányzat Képviselő- testülete a Sellye Városi Művelődési Ház, Könyvtár és Muzeális Intézmény intézményvezető feladatainak ellátására kinevezi 2026. január 1. napjától 2030. december 31. napjáig Petrik Bernadettet teljes munkaidőben havi bruttó 700.000,- Ft-os bérrel 3 hónapos próbaidő kikötésével. 2. Sellye Város Önkormányzat Képviselő- testülete megbízza polgármestert, hogy a fenti személyi változásokat az intézmény törzskönyvi nyilvántartásán vezettesse át.	További intézkedést nem igényel.

2025.10.30. nyilvános	Sellye Városi Művelődési Ház, Könyvtár és Muzeális Intézmény intézményvezetői megbízásáról	248	azonnal	polgármester	Sellye Város Önkormányzat Képviselő- testülete a Sellye Városi Művelődési Ház, Könyvtár és Muzeális Intézmény megbízott intézményvezetőjének 2025. december 1. napjától 2025. december 31. napjáig tartó határozott időszakra Szekeresné Spang Livia közművelődési szakembert alkalmazza munkajogviszonyban, heti 8 órában, bruttó 300.000.- Ft munkabéért, mely az intézmény 2025. évi költségvetésében rendelkezésre áll.	További intézkedést nem igényel.
2025.10.30. nyilvános	Helyi Választási Bizottság póttagjainak megválasztásáról	249	2025. október 30.	HVI vezető eszküdtél: megválasztást követő 5 napon belső	Sellye Város Önkormányzat Képviselő- testülete a választási eljárásról szóló 2013. évi XXXVI. törvény 23. §-ában meghatározott feladatkörében eljárva a Helyi Választási Bizottság póttagjává Keszthelyi Mónika Sellye, Dózsa György utca 41., valamint Greguricz Dóra Sellye, Deák Ferenc utca 22. szám alatti lakosokat megválasztja.	További intézkedést nem igényel.
2025.10.30. nyilvános	Közmeghallgatás időpontjának kitűzése	250	azonnal	polgármester	Sellye Város Önkormányzat Képviselő- testülete a 2025. évi közmeghallgatásának időpontját 2025. november 20. napjára 17:00 órára tűzi ki. A Képviselő-testület a lakosság tájékoztatását rendeli el.	A lakosság tájékoztatása a helyben szokásos módon megtörtént, további intézkedést nem igényel.

<p>2025.10.30. nyilvános</p>	<p>TOP-Plusz-3.3.2-21-BA1-2022-00010 azonosító számú pályázathoz szükséges önerő igény megtárgyalása</p>	<p>251</p>	<p>azonnal</p>	<p>polgármester</p>	<p>Sellye Város Önkormányzat Képviselő-testülete az Ormánság Egészségügyi Központ kérelmét a TOP-Plusz-3.3.2-21-BA1-2022-00010 azonosító számú pályázathoz szükséges önerő igényére vonatkozóan megtárgyalta, és úgy határoz, hogy</p> <p>- a műszaki szaktanácsadásra mindösszesen bruttó 254.000.- Ft, - kiviteli tervdokumentáció elkészítése 1.920.240.-Ft, mindösszesen bruttó 2.174.240.- Ft költségeket elismeri, az önkormányzat a 2025. évi költségvetésében az általános tartalék terhére biztosítja oly módon, hogy az Ormánság Egészségügyi Központ részére átadja.</p>	<p>A tervezésre irányuló megbízási szerződés összeállítása alatt áll.</p> <p>A tervezési szerződés aláírását követően pedig összeállításra kerül a műszaki szaktanácsadásról szóló megrendelő is.</p>
<p>2025.10.30. nyilvános</p>	<p>Önkormányzati tulajdonú ingatlanok fejlesztése, önkormányzati feladatellátáshoz kapcsolódó beszerzések-2025 című, MFP-ÖTIFB/2025 kódszámú pályázatra érkezett értesítés tudomásul vétele</p>	<p>252</p>	<p>azonnal</p>	<p>polgármester</p>	<p>Sellye Város Önkormányzat Képviselő-testülete az Önkormányzati tulajdonú ingatlanok fejlesztése, önkormányzati feladatellátáshoz kapcsolódó beszerzések-2025 című, MFP-ÖTIFB/2025 kódszámú pályázatra érkezett értesítésben foglaltakat tudomásul veszi.</p>	<p>További intézkedést nem igényel.</p>

<p>2025.10.30. nyilvános</p>	<p>Sellye város Településtervének 1.sz módosítása során beérkezett vélemények elfogadásáról, valamint a partnerségi egyeztetés lezárásáról</p>	<p>253</p>	<p>azonnal</p>	<p>Nagy Attila polgármester</p>	<p>(1) Sellye Város Önkormányzat Képviselő-testülete (a továbbiakban: Képviselő-testület) a város Településtervének 1.sz módosítása során a véleményezésre jogosult szervek véleményét (lásd: 1. melléklet) megismerte, azokat a véleményekre adott válaszokkal elfogadja, egyben a véleményezésre jogosult szervezetek az egyeztetés véleményezési szakaszát jelen döntéssel lezárja. (2) Képviselő-testület a város Településtervének 1.sz módosítása során lefolytatott környezeti egyeztetés során a környezet védelméért felelős szervek véleményét (lásd: 2. melléklet) megismerte, azokat a véleményekre adott válaszokkal elfogadja, egyben a véleményezésre jogosult szervekkel az egyeztetés véleményezési szakaszát jelen döntéssel lezárja. (3) A Képviselő-testület a város Településtervének módosítása során lefolytatott partnerségi egyeztetés összegzését (lásd: 3. melléklet), megismerte, azokat a benne foglaltakkal elfogadja, egyben a partnerségi egyeztetést jelen döntéssel lezárja. (4) A Képviselő-testület felkéri a Polgármestert, hogy a településtervek tartalmáról, elkészítésének és elfogadásának rendjéről, valamint egyes településrendezési sajátos jogintézményekről szóló 419/2021.</p>	<p>Állami főépítész részére a záróvélemény megkérésre került.</p>
----------------------------------	--	------------	----------------	-------------------------------------	---	---

(VII. 15.) Korm. rendelet
(továbbiakban: új R.) 67. § (1)
bekezdés alapján kezdeményezze az
E-TÉR felületesen a Településterv
módosításához szükséges
egyeztetés záró szakaszát.

<p>2025.10.30. nyilvános</p>	<p>a 2026. évi start közfoglalkoztatási program megtárgyalása</p>	<p>254</p>	<p>azonnal</p>	<p>Nagy Attila polgármester, Hamarics Réka TFO vezető, Svéda Péter közfoglalkoztatási referens</p>	<p>Sellye Város Önkormányzatának Képviselő –testülete a 2026. évi start közfoglalkoztatási program megtárgyalása szóló előterjesztést megtárgyalta és azt jóváhagyja.</p> <p>Sellye Város Önkormányzat Képviselő- testülete a tervezett 964.149 Ft összegű önerőt a 2026. évi költségvetés terhére jóváhagyja.</p> <p>A tényleges önerő összegét a végleges hatósági szerződés tartalmazza.</p> <p>A tervezési segédlet szerint programok összeállítására és benyújtására felkéri az Településüzemeltetési és Fejlesztési Osztályt.</p> <p>Sellye Város Önkormányzat Képviselő- testülete a program benyújtásához szükséges dokumentumok aláírásra és jóváhagyott programhoz kapcsolódó hatósági szerződés aláírásra felhatalmazza Nagy Attila polgármestert.</p>	<p>A program KTK felületen benyújtásra került, melynek ellenőrzése és bírálata folyamatban van.</p>
----------------------------------	---	------------	----------------	--	---	---

<p>2025.10.30. nyilvános</p>	<p>Víziközmű-vagyomban tartozó ingatlan átadásához kapcsolódó megállapodás jóváhagyás</p>	<p>255</p>	<p>azonnal</p>	<p>polgármester, TFO vezető</p>	<p>Sellye Város Önkormányzat Képviselő-testülete az előterjesztéshez csatolt Víziközmű-vagyonba tartozó ingatlan átadásáról szóló megállapodást megismerte azt jóváhagyja, a megállapodás aláírásra felhatalmazza Nagy Attila polgármestert.</p> <p>Átadó: Sellye Város Önkormányzat (7960 Sellye, Dózsa György utca 1.) Átvevő: Magyar Állam képviseletében eljáró Nemzeti Vízművek Zrt. (1118 Budapest, Október huszonharmadika u.18.) Átvevőt képviseli: Baranya-Víz Zrt. (7700 Mohács, Budapesti országút 1.)</p> <p>A megállapodás ingatlan ingyenes átadását tartalmazza: - Görcsöny 250 hrsz., 666 m2 (vízmű) 149/10000 tulajdoni hányada</p>	<p>A megállapodás az Önkormányzat részéről aláírásra került.</p>
<p>2025.10.30. nyilvános</p>	<p>Sellye Termelői Piac üzemeltetési feladatainak ellátásáról szóló üzemeltetési megállapodás módosítása</p>	<p>256</p>	<p>2025. október 31.</p>	<p>polgármester, Sellye Kommunális Kft. Ügyvezető</p>	<p>1. Sellye Város Önkormányzat Képviselő-testülete Sellye Kommunális Beruházó és Szolgáltató Kft.-vel megkötött Sellye Termelői Piac üzemeltetési feladatairól szóló üzemeltetési megállapodás hatályát 2025. november 1. – 2030. október 31. közötti, 5 év határozott időtartamra módosítja.</p> <p>2. Sellye Város Önkormányzat Képviselő-testülete Nagy Attila polgármestert felhatalmazza az üzemeltetési megállapodás módosítás aláírására.</p>	<p>Üzemeltetési megállapodás módosításának és az új egységes szerkezetbe foglalt üzemeltetési megállapodás megkötés megtörtént, a szabályszerű üzemeltetési feltételek megléte folyamatosan biztosított ezzel.</p>

2025.10.30. nyilvános	Sellye Város ünnepi díszvilágításának 2025. évi megújításának bővítéséhez kapcsolódó feladatok megtárgyalása	257	2025. október 31.	polgármester, Sellye Kommunális Kft. Ügyvezető	1. Sellye Város Önkormányzat Képviselő- testülete úgy határoz, hogy az előterjesztésben javasolt feladatokkal kibővíti a díszvilágítási rendszer 2025. évi megújítására meghatározott műszaki- szakmai tartalmat, és ezzel módosítja a Sellye Kommunális Kft.-vel megkötött vonatkozó vállalkozási szerződést, továbbá biztosítja a megnevezett többlet feladatok elvégzéséhez kapcsolódó nettó 1.573.000,- Ft + 27 % áfa, azaz bruttó 1.997.710,- Ft finanszírozást, amelyet a 2025 évben már nem megvalósítható, SELLYE felirat létesítésére rendelkezésre álló finanszírozás terhére biztosít.	Vonatkozó vállalkozási szerződés módosítása aláírásra került, a szükséges feladatok szervezése zajlik a többlet díszvilágítási feladat megvalósítása érdekében. A szükséges anyagok, kellékek, eszközök beszerzése megtörtént, a szakszolgáltatások közreműködése biztosítva lett. A teljes vállalt feladat teljesítése határidőre biztosított lesz.
					2. Sellye Város Önkormányzat Képviselő- testülete Nagy Attila polgármestert felhatalmazza a kapcsolódó vállalkozási szerződés módosításának aláírására.	

2025.10.30. nyilvános	TOP-Plusz-1.2.1-21-BA1-2022-00037 és TOP-Plusz-1.2.1-21-BA1-2022-00038 azonosító számú pályázatok kivitelezési munkálataira irányuló vállalkozási szerződés II. számú módosításának jóváhagyása	258	azonnal	polgármester, Kocsis-Matoricz Adrienn projektmenedzser, dr. Mihálka Sándor közbeszerzési szaktanácsadó	1. Sellye Város Önkormányzat Képviselő-testülete úgy határoz, hogy a TOP-Plusz-1.2.1-21-BA1-2022-00037 és a TOP-Plusz-1.2.1-21-BA1-2022-00038 kódszámú, pályázat megvalósításához szükséges „Sellye utcaképezék fejlesztése” tárgyú építési beruházás közbeszerzési eljárás lezárásaként az Autókar Korlátolt Felelősségű Társasággal (7300 Komló Sikondai Út 57., cégjegyzékszám: 02-09-082820, adószám: 14846032-2-02) kötött vállalkozási szerződés 2. számú módosítását az előterjesztéshez csatolt tartalommal elfogadja. 2. A Képviselő- testület felhatalmazza Nagy Attila polgármestert az Autókar Korlátolt Felelősségű Társasággal (7300 Komló Sikondai Út 57., cégjegyzékszám: 02-09-082820, adószám: 14846032-2-02) kötött vállalkozási szerződés 2. számú módosításának aláírására.	A II. számú szerződés tervezet és mellékletei benyújtásra kerültek a közbeszerzési hatóság részére előzetes ellenőrzés céljából.
2025.10.30. nyilvános	Tóth László képviselő megkeresése a Sellye Vasút utcai közút burkolatjavítására	259	azonnal	polgármester, ügyvezető	Sellye Város Önkormányzat képviselő-testülete Tóth László képviselő megkeresését a Sellye Vasút utcai közút burkolatjavítására megtárgyalta, és felkéri a Sellye Kommunális Kft-t, hogy a 2025. évi költségvetésben rendelkezésre álló előirányzat terhére végezze el a javítási munkálatokat.	Helyreállítási munkálatok előkészítési feladatai megkezdődtek, helyszíni bejárások lebonyolításra kerültek, műszaki megoldások számításba vételre kerültek, a kivitelezés szervezése folyamatban.

2025.10.30. nyilvános	a Sellye Városi Tűzoltó és Polgárőr Egyesület támogatási kérelméről	260	2025.10.31	polgármester, jegyző, pénzügyi osztályvezető	<p>1. Sellye Város Önkormányzat Képviselő-testülete a Sellye Városi Tűzoltó és Polgárőr Egyesület (székhely: 7960 Sellye, Dózsa György u. 1.) részére 100.000,- Ft összegű működési célú vissza nem térítendő támogatás biztosítását jóváhagyja a mellékelt együttműködési megállapodásban foglalt feltételekkel.</p> <p>2. Az előterjesztéshez mellékelt Támogatási megállapodás aláírására Képviselő-testület felhatalmazza a polgármestert.</p> <p>3. A támogatás forrását a Képviselő-testület az Önkormányzat 2025. évi költségvetésében a tartalék terhére biztosítja.</p>	Támogatási megállapodás aláírva; támogatás utalva
2025.10.30. nyilvános	a Sellye Városi Tűzoltó és Polgárőr Egyesület támogatási kérelméről	261	2025.10.31	polgármester, jegyző, pénzügyi osztályvezető	<p>1. Sellye Város Önkormányzat Képviselő-testülete a Sellye Városi Tűzoltó és Polgárőr Egyesület (székhely: 7960 Sellye, Dózsa György u. 1.) a 24/2025. (I.29.) KT határozatban jóváhagyott 450.000,- Ft támogatás más célú felhasználását jóváhagyja.</p> <p>2. Az előterjesztéshez mellékelt Támogatási megállapodás-módosítás aláírására Képviselő-testület felhatalmazza a polgármestert.</p>	Támogatási megállapodás módosítása aláírva

2025.10.30. nyilvános	az Óvoda a Gyermekekért Alapítvány támogatási megállapodásának módosításáról	262	2025.10.31	polgármester, jegyző, pénzügyi osztályvezető	1. Sellye Város Önkormányzat Képviselő- testülete az Óvoda a Gyermekekért Alapítvány (székhely: 7960 Sellye, Széchenyi u.1.) a 26/2025. (I.29.) KT határozatban jóváhagyott 100.000,- Ft támogatás más célú felhasználását jóváhagyja. 2. Az előterjesztéshez mellékelt Támogatási megállapodás-módosítás aláírására Képviselő-testület felhatalmazza a polgármestert.	Támogatási megállapodás módosítása aláírva
2025.10.30. nyilvános	polgármester beszámolójának jóváhagyása	263	azonnal	Nagy Artila polgármester	Sellye Város Önkormányzat Képviselő- testülete az írásbeli előterjesztés szerint elfogadja polgármester beszámolóját a lejárt határidejű határozatok végrehajtásáról, és a szóbeli kiegészítés elfogadja a beszámolót a két ülés közötti közbeeső eseményekről.	További intézkedést nem igényel.
2025.10.30. nyilvános	Sellye, 451/1 helyrajzi számú ingatlan környezetének rendbetételéről	264	azonnal	polgármester, ügyvezető	Sellye Város Önkormányzat képviselő- testülete felkéri a Sellye Kommunális Kft-t, hogy a Sellye, 451/1 helyrajzi számú ingatlannál (volt Sercli pékség) a 2025. évi költségvetésben rendelkezésre álló előirányzat terhére végezze el az épület körül környezet rendbetételét, különös tekintettel a kerítés javítására.	Területrendezési feladatok előkészítése megtörtént, helyszíni bejárások megtörténtek, munkálatok elvégzésének szervezése folyamatban. A nevezett ingatlan zöldfelületének rendbetétele megtörtént, rossz állapotú kerítések elbontása folyamatban, egyéb szükséges területrendezés folyamatban.